

Oster®



MODELO
MODEL

**CKSTRC8030B
& CKSTRC8030R**

MANUAL DE INSTRUCCIONES

ARROCERA MULTIFUNCIÓN 10-EN-1

LEA TODAS LAS INSTRUCCIONES ANTES DE USAR ESTE APARATO

INSTRUCTION MANUAL

10-IN-1 MULTIFUNCTION RICE COOKER

READ ALL INSTRUCTIONS BEFORE USING THIS APPLIANCE

MANUAL DE INSTRUÇÕES

PANELA ELÉTRICA MULTIFUNÇÕES 10-EM-1

LEIA TODAS AS INSTRUÇÕES ANTES DE USAR ESTE APARELHO

PRECAUCIONES IMPORTANTES

Al utilizar artefactos eléctricos siempre se deben emplear las precauciones básicas de seguridad indicadas a continuación:

LEA TODAS LAS INSTRUCCIONES ANTES DE USAR LA ARROCERA MULTIFUNCIÓN 10 EN 1 OSTER®.

1. **NO** toque las superficies calientes.
2. Utilice las asas o las perillas. Para protegerse contra incendios, descargas eléctricas o lesiones, **NO** sumerja el cable, el enchufe ni el electrodoméstico en agua ni en ningún otro líquido.
3. Desenchufe la unidad del tomacorriente cuando no esté en uso y antes de limpiarla. Deje que se enfríe por completo antes de colocar o sacar accesorios y antes de limpiar el electrodoméstico.
4. Siempre se debe conectar primero el cable de alimentación al electrodoméstico y luego enchufarlo en el tomacorriente. Para apagarlo oprima el botón  y, seguidamente, desenchufe la arrocera del tomacorriente.
5. **NO** coloque el electrodoméstico directamente debajo de un tomacorriente.
6. **NO** haga funcionar el electrodoméstico si el cable de alimentación o el enchufe están dañados o fallan, si el artefacto se cae o sufre cualquier otro desperfecto. Llévelo al Centro de Servicio Autorizado Oster® más cercano para su inspección, reparación y ajuste eléctrico o mecánico.
7. El uso de accesorios o aditamentos no recomendados por el fabricante puede ocasionar incendios, descargas eléctricas o lesiones personales.
8. **NO** utilice en exteriores.
9. **NO** deje que el cable cuelgue del borde de la mesa o la mesada ni que entre en contacto con superficies calientes.
10. **NO** lo coloque cerca o sobre una estufa caliente, ya sea de gas o eléctrica, dentro de un horno caliente ni cerca de materiales inflamables.
11. Se proporciona un cable de alimentación corto para disminuir los riesgos de enredos o tropiezos que entrañan los cables largos.
12. **NO** utilice este artefacto para otros fines distintos a los recomendados.
13. Para mover el electrodoméstico **NO** lo sujete por la tapa ni por las asas del accesorio para cocinar al vapor; cerciórese de usar las asas del electrodoméstico.
14. Debe emplearse extrema precaución al mover la unidad si contiene líquidos calientes.
15. **NO** use abrasivos fuertes, limpiadores cáusticos ni de hornos para limpiar este electrodoméstico.
16. Evite los cambios bruscos de temperatura, como por ejemplo, añadir alimentos refrigerados o líquidos fríos a la olla interior caliente.
17. Desenchufe el electrodoméstico del tomacorriente cuando no esté en uso y antes de limpiarlo.
18. Deje que se enfríe antes de limpiarlo y guardarlo.
19. Al utilizar este electrodoméstico, cerciórese de que haya un espacio libre adecuado en todos los costados para que el aire pueda circular. Mientras esté en uso **NO** permita que el electrodoméstico entre en contacto con cortinas, papel tapiz, telas, trapos de cocina u otros materiales inflamables. Se requiere **PRECAUCIÓN** al colocarlo sobre superficies sensibles al calor. Se recomienda usar una base o un tapete aislante.

20. Para evitar rayar el acabado de cerámica antiadherente de la olla interior, use únicamente la paleta plástica que viene con la unidad u otras paletas o espátulas plásticas. La olla interior no es apta para calentarla sobre una estufa o en un horno. NO cubra la tapa con un trapo de cocina.
21. Levante y abra la tapa con cuidado para evitar quemaduras por vapor y deje que el agua se escurra dentro de la olla interior.
22. Al cocinar arroz u otros ingredientes, **NO** haga funcionar el electrodoméstico sin la tapa colocada. Se produce vapor durante el uso.
23. Este artefacto eléctrico no está destinado para ser usado por personas (lo que incluye niños) cuyas capacidades físicas, sensoriales o mentales estén disminuidas, o carezcan de experiencia y conocimientos, a menos que una persona responsable de su seguridad los supervise o les enseñe a usar este electrodoméstico. Los niños deberán estar bajo supervisión para cerciorarse de que **NO** jueguen con el electrodoméstico.
24. Se requiere estricta supervisión cuando las personas discapacitadas o los niños utilicen cualquier electrodoméstico o estén cerca de él.
25. Este artefacto no ha sido diseñado para funcionar mediante un temporizador externo ni un sistema de control remoto.

ESTA UNIDAD ESTÁ DISEÑADA SOLO PARA USO DOMÉSTICO.

CONSERVE ESTAS INSTRUCCIONES

INSTRUCCIONES ESPECIALES SOBRE EL CABLE

1. Se proporciona un cable de alimentación corto para disminuir los peligros originados por enredos o tropiezos con cables largos.
2. Se puede comprar y utilizar una extensión si se emplean las debidas precauciones.
3. Si se usa una extensión, la potencia nominal indicada en ella debe ser igual a la del producto. La extensión debe colocarse de manera que no cuelgue del mostrador ni de la mesa, donde los niños podrían halarla o podría ocasionar tropiezos.

DESCRIPCIÓN DEL PRODUCTO

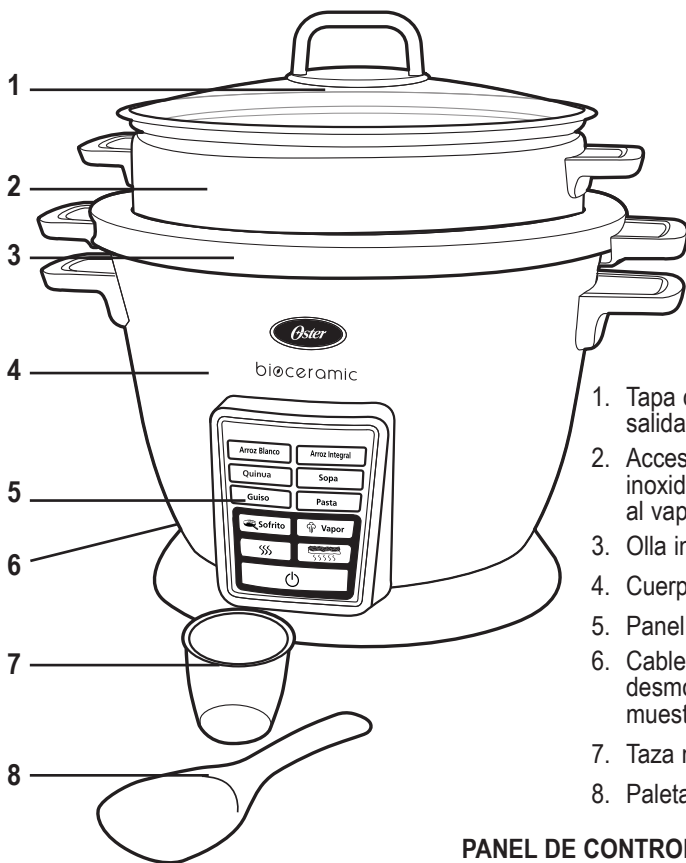

1. Tapa de vidrio con salida de vapor
2. Accesorio de acero inoxidable para cocinar al vapor
3. Olla interior con asas
4. Cuerpo térmico con asas
5. Panel de control
6. Cable de alimentación desmontable (no se muestra)
7. Taza medidora
8. Paleta

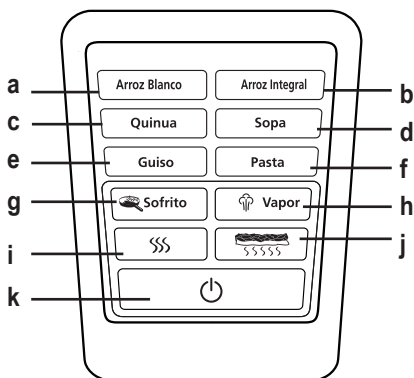

PANEL DE CONTROL



- a. Botón para cocinar arroz blanco
- b. Botón para cocinar arroz integral
- c. Botón para cocinar quinua
- d. Botón para cocinar sopas
- e. Botón para cocinar guisos
- f. Botón para cocinar pasta
- g. Botón para cocinar sofritos 🍲 “Sofrito”
- h. Botón para cocinar al vapor 🍷 “Vapor”
- i. Botón para mantener caliente ☺☺☺
- j. Botón para formar una capa de arroz tostado 🍳☺☺☺☺☺
- k. Botón para iniciar/parar ⏻

FAMILIARÍCESE CON SU ARROCERA

1. Cuenta con 10 funciones que brindan la máxima versatilidad para cocinar arroz blanco, arroz integral, quinua, sopas, pasta, guisos, sofritos, cocinar al vapor, mantener caliente y formar una capa de arroz tostado.
2. Ofrece la función para formar una capa de arroz tostado a su gusto en el fondo de la olla interior.
3. Cocina mediante calor envolvente para acentuar los sabores y lograr una cocción uniforme.
4. La olla interior tiene asas para que sea fácil moverla de un lado a otro.
5. Equipada con señales que indican claramente cuando la función ha terminado.
6. La tapa de vidrio le permite controlar el proceso de cocción sin necesidad de levantarla.
7. El accesorio para cocinar al vapor ofrece gran versatilidad.
8. Olla interior con capacidad para 2,2 litros (12 tazas) con recubrimiento de Bioceramic™ que es más duradero y resistente a rayones que los recubrimientos antiadherentes tradicionales.
9. Carcasa metálica exterior con asas plásticas frías al tacto.
10. El diseño de la base brinda estabilidad al electrodoméstico y lo mantiene firme sobre el mostrador.
11. Panel de control con luces indicadoras y botones digitales suaves.

ANTES DE USAR LA ARROCERA





Antes de utilizar por primera vez la Arrocera Multifunción 10 en 1 Oster®, siga las instrucciones que se describen a continuación:

1. Retire todas las etiquetas y materiales de embalaje del producto.
2. **NO SUMERJA LA BASE O CARCASA EN AGUA NI EN NINGÚN OTRO LIQUIDO.**
3. Limpie y cure la superficie antiadherente de cerámica de la olla interior de la siguiente forma:
 - Lave la olla interior y la tapa con una esponja suave y agua caliente jabonosa. Enjuague y séquelas bien.
 - Vuelva a colocar la olla interior sobre la base.
 - Para curar la superficie de cocción, enchufe el electrodoméstico en un tomacorriente adecuado. Todas las luces indicadoras de función empezarán a parpadear. Presione el botón de Sofrito  y a continuación presione el botón Iniciar/parar .
 - Frote una pequeña cantidad de mantequilla o margarina sobre la superficie de cocción; espárzala ligeramente y elimine cualquier excedente.
 - Cuando haya terminado, presione el botón Iniciar/parar  y desenchufe la unidad.

NOTA: Al utilizar la unidad por primera vez quizás observe una fina bruma de humo proveniente del artefacto. Esto es normal. Se debe al calentamiento inicial de los componentes internos. La Arrocera Multifunción 10 en 1 Oster® ya está lista para usar y no será necesario curarla nuevamente.

INSTRUCCIONES DE FUNCIONAMIENTO



CÓMO UTILIZAR EL PANEL DE CONTROL

1. Enchufe el electrodoméstico en un tomacorriente adecuado. El botón Iniciar/parar comenzará a parpadear hasta que seleccione uno de los botones de función.
2. **Botones de las funciones de cocción:** Presione el botón correspondiente a la función de cocción deseada:
 - Arroz blanco
 - Arroz integral
 - Quinua
 - Sopa
 - Guiso
 - Pasta
 - Sofrito 
 - Vapor 
 - Mantener caliente 
 - Capa de arroz tostado 
3. Presione el botón Iniciar/parar  para activar o interrumpir la función de cocción.

CÓMO USAR LA ARROCERA MULTIFUNCIÓN 10 EN 1

FUNCIÓN DE SOFREÍR

Esta función fue diseñada para que usted controle manualmente el proceso de sofreír de la siguiente forma:

1. Retire la tapa y coloque los alimentos en la olla interior.
2. Enchufe la unidad en un tomacorriente adecuado. El botón Iniciar/parar comenzará a parpadear.
3. Presione el botón de Sofrito  y a continuación presione el botón Iniciar/parar . Las luces de los botones de Sofrito y de Iniciar/parar quedarán fijas, para indicar que se ha iniciado la función. Ahora puede proceder a sofreír.
4. La unidad calentará la olla interior y sofreirá los alimentos.
5. Esta función requiere estricta supervisión y se debe controlar manualmente.
6. Omite este paso si va a cocinar arroz. Si solamente desea sofreír, presione el botón Iniciar/parar  cuando haya logrado los resultados deseados.

NOTA: No use cucharas metálicas para revolver los alimentos dentro de la olla interior ya que esto podría dañar el recubrimiento de cerámica antiadherente y afectar el rendimiento del electrodoméstico a largo plazo.

FUNCIONES PARA COCINAR ARROZ BLANCO O INTEGRAL

Si desea sofreír antes de cocinar arroz blanco o integral, refiérase a la sección de la función de sofreír. Cuando haya terminado de sofreír los ingredientes, siga las instrucciones que se indican a continuación.

Con la Arrocera Multifunción 10 en 1 puede elegir si desea que se forme una capa de arroz tostado en el fondo de la olla interior.

SI DESEA QUE SE FORME UNA CAPA DE ARROZ TOSTADO EN EL FONDO, PRESIONE EL BOTÓN DE DICHA FUNCIÓN ANTES DE PRESIONAR EL BOTÓN DE ARROZ BLANCO O ARROZ INTEGRAL.

LA LUZ DE DEL BOTÓN PARA FORMAR LA CAPA DE ARROZ TOSTADO PARPADEARÁ HASTA QUE COMIENCE LA ETAPA PREDETERMINADA DE ESA FUNCIÓN.

SI NO DESEA QUE SE FORME UNA CAPA DE ARROZ TOSTADO EN EL FONDO, NO TIENE QUE PRESIONAR NINGÚN BOTÓN. LA OPCIÓN DE MANTENER CALIENTE ES LA FUNCIÓN PREDETERMINADA.

También puede usar la función de cocinar arroz blanco o integral sin sofreír ingredientes; simplemente siga estas instrucciones:

1. Coloque el arroz y el agua en la olla interior.
2. Use la taza medidora que se incluye con la arrocera para determinar la cantidad de arroz crudo deseada (180 ml). Una taza de arroz crudo rendirá dos tazas de arroz cocinado aproximadamente. Añada el arroz a la olla interior. NOTA: Si lo desea, puede lavar el arroz en un tazón aparte antes de cocinarlo. Para lograr un arroz más suave sugerimos añadir el arroz crudo y el agua a la olla interior y dejarlo remojar durante 10 a 20 minutos antes de cocinarlo.
3. Utilice la taza medidora para añadir la proporción de agua adecuada a la olla interior.

Por cada taza*	Tipo	Proporción de agua
180 ml	Arroz blanco crudo	1-1/2 tazas de agua
180 ml	Arroz integral crudo	2 tazas de agua

* Se refiere a la taza que viene con la unidad.

NOTA: Tal vez deba rectificar la cantidad de agua, dependiendo del tipo de arroz que cocine y de la consistencia que prefiera. Para obtener un arroz más pegajoso, añada un poco más de agua. Para obtener arroz más suelto, añada un poco menos de agua. Si va a cocinar arroz integral, agregue más agua. Asimismo, quizás deba rectificar la cantidad de agua y añadir más si utiliza la arrocera en zonas de gran elevación.

4. Coloque la olla interior dentro de la arrocera. Cerciórese de que la olla interior esté en contacto directo con la placa calefactora; para ello, mueva ligeramente la olla interior de un lado a otro para que quede bien asentada. Tápela. AL UTILIZAR LAS FUNCIONES PARA COCINAR ARROZ BLANCO O INTEGRAL, NO HAGA FUNCIÓN DE LA ARROCERA SIN TAPARLA, YA QUE SE PRODUCE VAPOR DURANTE EL FUNCIONAMIENTO.
5. Enchufe la unidad en un tomacorriente adecuado.
6. El botón Iniciar/parar  comenzará a parpadear.
7. Presione el botón de "Arroz Blanco" o de "Arroz Integral" y a continuación presione el botón Iniciar/parar para iniciar el proceso de cocción automática. Las luces del botón de la función seleccionada y de Iniciar/parar quedarán fijas para indicar que se ha iniciado la función. **IMPORTANTE:** Levante y quite la tapa con cuidado para evitar quemaduras por vapor y deje que el agua se escurra dentro de la olla interior. Use la paleta u otro utensilio de mano con mango largo para revolver el arroz. Tape la olla interior después de revolver el arroz.

8. La arrocera emitirá un sonido cuando el arroz esté listo. SI AL PRINCIPIO SELECCIONÓ LA OPCIÓN DE FORMAR UNA CAPA DE ARROZ TOSTADO EN EL FONDO, la unidad cambiará a dicha función de 27 a 33 minutos, dependiendo en la cantidad de arroz. Al terminar, la olla emitirá un sonido, la luz de la función de capa de arroz tostado se apagará y se encenderá la luz de mantener caliente. SI AL PRINCIPIO NO SELECCIONÓ QUE SE FORMARA UNA CAPA DE ARROZ TOSTADO, la unidad cambiará automáticamente a la función de mantener caliente. La luz de dicha función se encenderá. La arrocera mantendrá caliente el arroz hasta por tres horas y se apagará.

NOTA: Si desea en algún momento interrumpir las funciones de cocción o de mantener caliente, presione el botón Iniciar/parar. La unidad volverá al modo en espera y la luz del botón Iniciar/parar parpadeará.

Deje que el electrodoméstico se enfríe por completo antes de limpiarlo. Desenchúfelo del tomacorriente cuando no lo esté usando.

FUNCIÓN PARA COCINAR QUINUA

1. Coloque la quinua y el agua en la olla interior.
2. Use la taza medidora que se incluye con la arrocera para determinar la cantidad de quinua cruda deseada (180 ml). Una taza de quinua cruda rendirá dos tazas de quinua cocinada aproximadamente; la máxima capacidad son 12 tazas (2,2 l) de quinua cruda. Añada la quinua a la olla interior. **NOTA:** Si lo desea, puede lavar la quinua en un tazón aparte antes de cocinarla. Para lograr una quinua más suave sugerimos añadir la quinua cruda y el agua a la olla interior y dejarla remojar durante 10 a 20 minutos antes de cocinarla.
3. Utilice la taza medidora para añadir la proporción de agua adecuada a la olla interior.

Por cada taza*	Tipo	Proporción de agua
180 ml	Quinua cruda	1-1/2 tazas de agua

*Se refiere a la taza que viene con la unidad.

NOTA: Tal vez deba rectificar la cantidad de agua, dependiendo del tipo de quinua que cocine y de la consistencia que prefiera. Para obtener una quinua más pegajosa, añada un poco más de agua. Para obtener una quinua más suelta, añada un poco menos de agua. Asimismo, quizás deba rectificar la cantidad de agua y añadir más si utiliza la arrocera en zonas de gran elevación.

4. Coloque la olla interior dentro de la unidad. Cerciórese de que la olla interior esté en contacto directo con la placa calefactora; para ello, mueva ligeramente la olla interior de un lado a otro para que quede bien asentada. Tápela. **NO USE LA FUNCIÓN PARA COCINAR QUINUA CON LA UNIDAD DESTAPADA YA QUE SE PRODUCE VAPOR DURANTE EL FUNCIONAMIENTO.**
5. Enchufe la unidad en un tomacorriente adecuado.
6. El botón Iniciar/parar  comenzará a parpadear.
7. Presione el botón para cocinar quinua y seguidamente el botón Iniciar/parar para iniciar el proceso de cocción automática. Las luces del botón de la función para cocinar quinua y de Iniciar/parar quedarán fijas para indicar que se ha iniciado la función. **IMPORTANTE:** Si usa la función de sofreír debe apagarla manualmente presionando el botón Iniciar/parar antes de cocinar el arroz. Levante y quite la tapa con cuidado para evitar quemaduras por vapor y deje que el agua se escurra dentro de la olla interior. Use la paleta u otro utensilio de mano con mango largo para revolver el arroz. Tape la olla interior después de revolver el arroz.

8. La arrocera emitirá un sonido cuando la quinua esté lista y cambiará automáticamente al modo de mantener caliente. La luz de esta función se encenderá. La arrocera mantendrá caliente la quinua hasta por tres horas, luego de lo cual dejará de calentar. La unidad volverá al modo en espera y la luz del botón Iniciar/parar ☹ parpadeará.

NOTA: Si desea en algún momento interrumpir las funciones de cocción o de mantener caliente, presione el botón Iniciar/parar. La unidad volverá al modo en espera y la luz del botón Iniciar/parar ☹ parpadeará.

Deje que el electrodoméstico se enfríe por completo antes de limpiarlo. Desenchúfelo del tomacorriente cuando no lo esté usando.

FUNCIÓN PARA PREPARAR SOPAS

1. Añada los ingredientes de la sopa y el agua a la olla interior.
2. Coloque la olla interior dentro de la unidad. Cerciórese de que la olla interior esté en contacto directo con la placa calefactora; para ello, mueva ligeramente la olla interior de un lado a otro para que quede bien asentada. Tápela. **NO USE LA FUNCIÓN PARA PREPARAR SOPAS CON LA UNIDAD DESTAPADA, YA QUE SE PRODUCE VAPOR DURANTE EL FUNCIONAMIENTO.**
3. Enchufe la unidad en un tomacorriente adecuado.
4. El botón Iniciar/parar ☹ comenzará a parpadear.
5. Presione el botón para preparar sopa y seguidamente el botón Iniciar/parar para iniciar el proceso de cocción. Las luces de los botones de Sopa y de Iniciar/parar quedarán fijas, para indicar que se ha iniciado la función. Para mezclar los ingredientes, levante y quite la tapa con cuidado para evitar quemaduras por vapor y deje que el agua se escurra dentro de la olla interior. Use la paleta u otro utensilio de mano con mango largo para revolver los ingredientes de la sopa. Tape la olla interior después de revolver.
6. La unidad cocinará la sopa durante 45-60 minutos. La arrocera emitirá un sonido cuando termine el proceso de cocción, para indicar que la sopa está lista y cambiará automáticamente a la modalidad de mantener caliente. La luz de esta función se encenderá. La arrocera mantendrá caliente la sopa hasta por tres horas y se apagará.

NOTA: Si desea interrumpir la función en algún momento, presione el botón Iniciar/parar. La unidad volverá al modo en espera y la luz del botón Iniciar/parar ☹ parpadeará.

Deje que el electrodoméstico se enfríe por completo antes de limpiarlo. Desenchúfelo del tomacorriente cuando no lo esté usando.

FUNCIÓN PARA GUIJAR

1. Añada los ingredientes del guiso y el agua a la olla interior.
2. Coloque la olla interior dentro de la unidad. Cerciórese de que la olla interior esté en contacto directo con la placa calefactora; para ello, mueva ligeramente la olla interior de un lado a otro para que quede bien asentada. Tápela. **NO USE LA FUNCIÓN PARA GUIJAR CON LA UNIDAD DESTAPADA, YA QUE SE PRODUCE VAPOR DURANTE EL FUNCIONAMIENTO.**
3. Enchufe la unidad en un tomacorriente adecuado.
4. El botón Iniciar/parar  comenzará a parpadear.
5. Presione el botón para guisar y seguidamente el botón Iniciar/parar para iniciar el proceso de cocción. Las luces de los botones de Guiso y de Iniciar/parar quedarán fijas, para indicar que se ha iniciado la función. Para mezclar los ingredientes, levante y quite la tapa con cuidado para evitar quemaduras por vapor y deje que el agua se escurra dentro de la olla interior. Use la paleta u otro utensilio de mano con mango largo para revolver los ingredientes del guiso. Tape la olla interior después de revolver.
6. La unidad cocinará el guiso durante 45-60 minutos. La arrocera emitirá un sonido cuando termine el proceso de cocción, para indicar que el guiso está listo y cambiará automáticamente a la modalidad de mantener caliente. La luz de esta función se encenderá. La arrocera mantendrá caliente el guiso hasta por tres horas y se apagará.

NOTE: Si desea interrumpir la función en algún momento, presione el botón Iniciar/parar. La unidad volverá al modo en espera y la luz del botón Iniciar/parar  parpadeará.

Deje que el electrodoméstico se enfríe por completo antes de limpiarlo. Desenchúfelo del tomacorriente cuando no lo esté usando.

FUNCIÓN PARA COCINAR PASTA



1. Añada agua a la olla interior. Evitar poner más de 8 tazas de agua para prevenir revosado.
2. Coloque la olla interior dentro de la unidad. Cerciórese de que la olla interior esté en contacto directo con la placa calefactora; para ello, mueva ligeramente la olla interior de un lado a otro para que quede bien asentada. Tápela para que el agua hierva más rápido.
3. Enchufe la unidad en un tomacorriente adecuado.
4. El botón Iniciar/parar  comenzará a parpadear.
5. Presione el botón para cocinar pasta y seguidamente el botón Iniciar/parar para iniciar el proceso de cocción. Las luces de los botones de Pasta y de Iniciar/parar quedarán fijas, para indicar que se ha iniciado la función.
6. Cuando la arrocera suene, levante y quite la tapa con cuidado para evitar quemaduras por vapor y deje que el agua se escurra dentro de la olla interior. Añada la pasta al agua hirviendo y cocínela durante 10 minutos. No tape la olla. Para revolver la pasta, use la paleta u otro utensilio de mano con mango largo.
7. La arrocera emitirá un sonido cuando termine, para indicar que la pasta está lista y la función se apagará. La unidad volverá al modo en espera y la luz del botón Iniciar/parar parpadeará. Para lograr una pasta más suave, cocínela en el agua hirviendo por más tiempo. La pasta rellena, como por ejemplo los ravioli, posiblemente deban cocinarse por más tiempo. La pasta fresca posiblemente deba cocinarse por menos tiempo.

NOTA: Para escurrir la pasta puede usar el accesorio para cocinar al vapor.

NOTA: Si desea interrumpir la función en algún momento, presione el botón Iniciar/parar. La unidad volverá al modo en espera y la luz del botón Iniciar/parar  parpadeará.

Deje que el electrodoméstico se enfríe por completo antes de limpiarlo. Desenchúfelo del tomacorriente cuando no lo esté usando.

FUNCIÓN DE COCINAR AL VAPOR

1. Añada la cantidad de agua deseada a la olla interior, entre las marcas de nivel mínimo y máximo.
2. Añada los alimentos al accesorio para cocinar al vapor.
3. Coloque la olla interior dentro de la unidad. Cerciórese de que la olla interior esté en contacto directo con la placa calefactora; para ello, mueva ligeramente la olla interior de un lado a otro para que quede bien asentada. Tape la olla. **NO USE LA FUNCIÓN AUTOMÁTICA DE COCINAR AL VAPOR CON LA UNIDAD DESTAPADA, YA QUE SE PRODUCE VAPOR DURANTE EL FUNCIONAMIENTO.**
4. Enchufe la unidad en un tomacorriente adecuado.
5. El botón Iniciar/parar  comenzará a parpadear.
6. Presione el botón para cocinar al vapor  y seguidamente el botón Iniciar/parar para iniciar el proceso de cocción. Las luces de los botones de Vapor y de Iniciar/parar quedarán fijas, para indicar que se ha iniciado la función. Coloque el accesorio para cocinar al vapor sobre la olla interior una vez escuche el primer sonido. Este sonido indica que el vapor ya ha comenzado. **NOTA:** Si desea voltear los alimentos en el accesorio, levante y quite la tapa con cuidado para evitar quemaduras por vapor y deje que el agua se escurra dentro del accesorio. Use la paleta u otro utensilio de mano con mango largo para sacar y mezclar los alimentos. Tape el accesorio cuando haya terminado. Use protección para las manos para evitar entrar en contacto directo con el vapor que sale de la unidad.
7. La unidad emitirá un sonido cada 15 minutos y se apagará al cabo de una hora. La unidad emitirá otro sonido, volverá al modo en espera y la luz del botón Iniciar/parar parpadeará. Compruebe cada 15 minutos si los alimentos están listos. Consulte la tabla que se muestra más adelante para conocer los tiempos de cocción aproximados de los distintos alimentos.

NOTA: Si el agua se seca antes de que transcurra una hora, la unidad emitirá un sonido y se apagará automáticamente..



NOTE: Si desea interrumpir la función en algún momento, presione el botón Iniciar/parar. La unidad volverá al modo en espera y la luz del botón Iniciar/parar  parpadeará.



Deje que el electrodoméstico se enfríe por completo antes de limpiarlo. Desenchúfelo del tomacorriente cuando no lo esté usando.

TABLA DE REFERENCIA PARA COCINAR AL VAPOR

	Alimento	Cantidad	Cantidad de agua	Preparación	Tiempo Aproximado (minutos)
Vegetales	Alcachofas	4 to 6	1 litro	Enteras, sin tallos	30-32
	Espárragos	0,5 kg	2 ½ tazas	Enteros, sin tallos	10-14
	Brócoli	1 pella	3 tazas	Cogollitos de 2 pulgadas (5 cm)	10-14
	Zanahorias	0,5 kg	3 tazas	Peladas y cortadas	10-14
	Coliflor	1 pella mediana	3 tazas	Cogollitos de 2 pulgadas (5 cm)	10-14
	Mazorca de maíz (elote)	4	3 tazas	De 6 pulgadas	25-30
	Habichuelas o judías	0,5 kg	2 ½ tazas	Enteros, sin tallos	10-16
	Tirabeques	0,5 kg	2 ½ tazas	Enteros, sin tallos	12-13
	Papas	0,5 kg	3 tazas	Enteras	35-45
	Calabacín o zapallo amarillo o verde	0,5 kg	2 ½ tazas	En rodajas gruesas	12-14
Aves	Pechuga de pollo	700 g	3 ½ tazas	Enteras	26-30
Mariscos	Colas de langosta	Grande	2 ½ tazas	Con caparazón	12-18
	Camarones grandes	0,5 kg	2 ½ tazas	Pelados y desvenados	16-18
	Salmón	0,5 kg	2 ½ tazas	Cortado en porciones individuales	16-18
Huevos	Eggs	8	3 tazas	Enteros con cáscara	18-25



FUNCIÓN DE MANTENER CALIENTE



1. Añada a la olla interior los alimentos que va a recalentar.
2. Coloque la olla interior dentro de la unidad. Cerciérese de que la olla interior esté en contacto directo con la placa calefactora; para ello, mueva ligeramente la olla interior de un lado a otro para que quede bien asentada. Tape la olla.
3. Enchufe la unidad en un tomacorriente adecuado.
4. La luz del botón Iniciar/parar comenzará a parpadear.
5. Oprima el botón de mantener caliente  y seguidamente presione el botón Iniciar/parar . Las luces de los botones de mantener caliente y de Iniciar/parar quedarán fijas, para indicar que se ha iniciado la función. NOTA: Si desea voltear o revolver los alimentos, levante y quite la tapa con cuidado para evitar quemaduras por vapor y deje que el agua se escurra dentro de la olla interior. Use la paleta u otro utensilio de mano con mango largo para revolver. Vuelva a tapar la unidad cuando haya terminado.
NOTA: Añada una pequeña cantidad de agua, si fuera necesario, para evitar que los alimentos se resequen.
6. Esta función debe controlarse manualmente. Cuando logre los resultados deseados, presione el botón Iniciar/parar para detener el proceso de mantener caliente o recalentar. La arrocera mantendrá calientes los alimentos hasta por tres horas y se apagará.

NOTA: Si desea interrumpir la función en algún momento, presione el botón Iniciar/parar . La unidad volverá al modo en espera y la luz del botón Iniciar/parar  parpadeará. Deje que el electrodoméstico se enfríe por completo antes de limpiarlo. Desenchúfelo del tomacorriente cuando no lo esté usando.

FUNCIÓN PARA FORMAR UNA CAPA DE ARROZ TOSTADO

ESTA FUNCIÓN SOLAMENTE DEBE USARSE PARA FORMAR UNA CAPA DE ARROZ BLANCO O INTEGRAL TOSTADO EN ARROZ PREVIAMENTE COCIDO.

1. Añada el arroz temperatura ambiente a la olla interior.
2. Coloque la olla interior dentro de la arrocera. Cerciérese de que la olla interior esté en contacto directo con la placa calefactora; para ello, mueva ligeramente la olla interior de un lado a otro para que quede bien asentada. Tape la olla.
3. Enchufe la unidad en un tomacorriente adecuado.
4. La luz del botón Iniciar/parar comenzará a parpadear.
5. Oprima el botón para formar una capa de arroz tostado  y seguidamente presione el botón Iniciar/parar . Las luces de los botones de capa de arroz tostado y de Iniciar/parar quedarán fijas, para indicar que se ha iniciado la función.
6. La unidad se mantendrá en esta función durante 45 minutos. Al terminar, la arrocera emitirá un sonido, la luz de la función de capa de arroz tostado se apagará y se encenderá la luz de mantener caliente. La arrocera mantendrá caliente el arroz hasta por tres horas y se apagará.

NOTA: Si desea interrumpir la función en algún momento, presione el botón Iniciar/parar . La unidad volverá al modo en espera y la luz del botón Iniciar/parar  parpadeará. Deje que el electrodoméstico se enfríe por completo antes de limpiarlo. Desenchúfelo del tomacorriente cuando no lo esté usando.

MANTENIMIENTO Y LIMPIEZA

Deberá limpiar el electrodoméstico después de cada uso.

1. Desenchufe la unidad del tomacorriente cuando no esté en uso y antes de limpiarla. Jamás sumerja el cuerpo térmico en agua ni en ningún otro líquido. Deje que la arrocera se enfríe por completo antes de limpiarla.
2. No use limpiadores o esponjas abrasivos ni estropajos de metal para lavar la arrocera.
3. Cuerpo térmico: limpie el exterior de la unidad con un paño húmedo o una esponja. **NO SUMERJA EL CUERPO TÉRMICO EN AGUA NI EN NINGÚN OTRO LIQUIDO.** Séquelo bien con un paño suave.
4. Olla interior: llénela con agua caliente y déjela remojando durante un rato. Luego, lávela con una esponja y agua caliente jabonosa y séquela bien con un paño. Aunque la olla interior es apta para colocarla en el lavaplatos automático, recomendamos lavarla a mano.
5. Tapa, taza medidora y paleta: lávelas en agua tibia jabonosa o colóquelas en el lavaplatos automático. Enjuague y séquelas bien. **PRECAUCIÓN:** Manipule la tapa con extremo cuidado ya que al mojarse quedará resbalosa.
6. Placa calefactora: es posible que se adhieran granos de arroz u otros cuerpos extraños. Estos deben eliminarse para prevenir una cocción inadecuada. Puede usar una lija suave para eliminar el arroz cocinado adherido. Pula la zona para garantizar un contacto adecuado entre la placa calefactora y el fondo de la olla interior.
7. El electrodoméstico no contiene piezas que el usuario pueda reparar. No intente reparar el electrodoméstico por su cuenta ya que cualquier modificación inadecuada podría resultar peligrosa.

IMPORTANT SAFEGUARDS

When using electrical appliances, these basic safety precautions should always be followed:

READ ALL INSTRUCTIONS BEFORE USING YOUR OSTER® 10-IN-1 MULTIFUNCTION RICE COOKER.

1. **DO NOT** touch hot surfaces. Use handles or knobs.
2. To protect against fire, electric shock or injuries, **DO NOT** immerse cord, plug or appliance in water or other liquids.
3. Unplug unit from outlet when not in use and before cleaning. Allow it to cool completely before putting on or taking off accessories and before cleaning.
4. Always attach power cord into appliance first, and then plug it into electrical outlet. To disconnect, press the power button  to turn unit off, then remove plug from electric outlet.
5. **DO NOT** position this appliance directly under an electrical socket.
6. **DO NOT** operate appliance if power cord or plug are damaged or if it malfunctions, is dropped or has been damaged in any manner. Take it to nearest Authorized Oster® Service Center for examination, repair, electric or mechanical adjustment.
7. The use of accessories or attachments not recommended by appliance manufacturer may result in fire, electric shock or personal injuries.
8. **DO NOT** use outdoors.
9. **DO NOT** let cord hang over edge of table or counter, or touch hot surfaces.
10. **DO NOT** place on or near a hot gas or electric burner, or a heated oven, or flammable material.
11. A short power cord has been provided in order to reduce the risk resulting from becoming entangled or tripping over a long cord.
12. **DO NOT** use appliance for other than its intended use.
13. When moving product, **DO NOT** hold it by lid handle or the handles of the steam tray accessory; please ensure to use the unit handles.
14. Extreme caution must be used when moving the unit containing hot liquids.
15. **DO NOT** use harsh abrasives, caustic cleaners or oven cleaners when cleaning this appliance.
16. Avoid sudden temperature changes such as adding refrigerated foods into a heated pot.
17. Always unplug appliance from electrical outlet when not in use and before cleaning.
18. Allow appliance to cool before cleaning and storing.
19. When using appliance, allow adequate air space above and on all sides for air circulation. **DO NOT** allow appliance to touch curtains, wall coverings, clothing, dishtowels or other flammable materials during use. CAUTION is required on surfaces where heat may cause a problem. An insulated heat pad is recommended.
20. Use only plastic paddle that comes with unit or other plastic paddles/spatulas on inner pot in order to keep ceramic non-stick finish from scratches. Inner pot cannot be heated in a stove or oven. **DO NOT** block up the lid with a dishcloth.
21. Lift and open lid carefully to avoid scalding and allow water to drip into inner pot.

22. **DO NOT** operate appliance without lid in place on unit when cooking rice or other ingredients. Steam is generated during use.
23. Appliance is not intended for use by persons (including children) with reduced physical, sensory or mental capabilities, or lack of experience and knowledge, unless they have been given supervision or instruction concerning use of appliance by a person responsible for their safety. Children should be supervised to ensure they **DO NOT** play with appliance.
24. Close supervision is necessary when any appliance is used by or near children, or incapacitated individuals.
25. This appliance is not intended to be operated by means of an external timer or separate remote-control system.

THIS UNIT IS FOR HOUSEHOLD USE ONLY.

SAVE THESE INSTRUCTIONS

SPECIAL CORD SET INSTRUCTIONS

1. A short power supply cord is provided to reduce the hazards resulting from becoming entangled in or tripping over a longer cord.
2. An extension cord may be purchased and used if care is exercised in its use.
3. If an extension cord is used, electrical rating must be the same as product. The extended cord must be arranged so that it will not drape over the counter top or tabletop where it can be pulled on by children or tripped over accidentally.

DESCRIPTION OF THE APPLIANCE

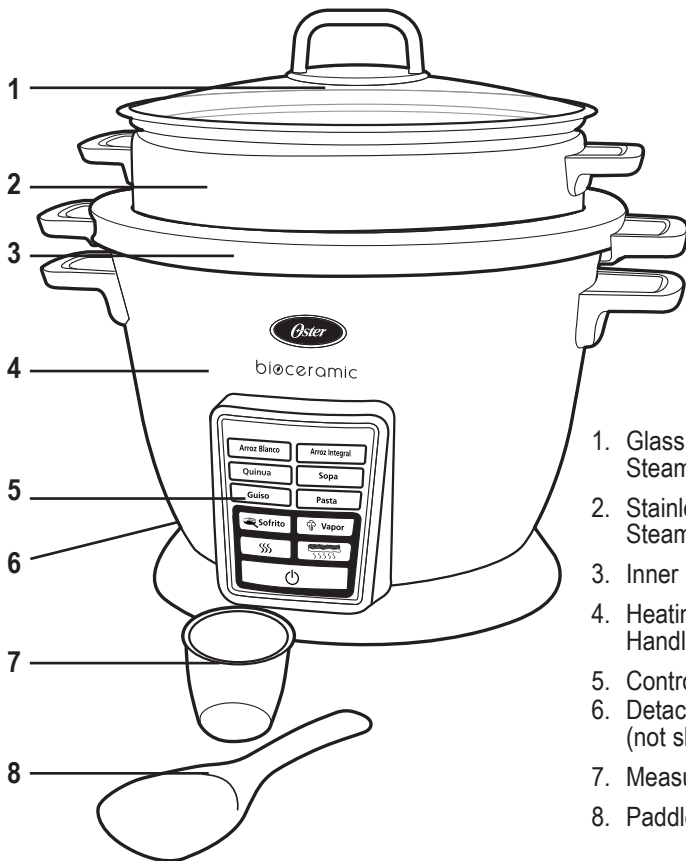

1. Glass Lid with Steam Vent
2. Stainless Steel Steam Tray
3. Inner Pot with Handles
4. Heating Body with Handles
5. Control Panel
6. Detachable Power Cord (not shown)
7. Measuring Cup
8. Paddle

CONTROL PANEL

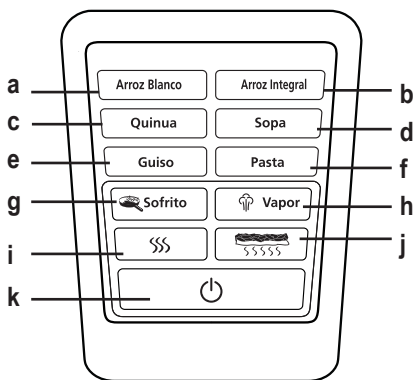



- a. White Rice Button “Arroz Blanco”
- b. Brown Rice Button “Arroz Integral”
- c. Quinoa Button “Quinoa”
- d. Soup Button “Sopa”
- e. Stew Button “Guiso”
- f. Pasta Button
- g. Sauté Button “Sofrito”
- h. Steam Cooking Button “Vapor”
- i. Keep Warm Button
- j. Crust Button
- k. Stop/Start Button

LEARNING ABOUT YOUR RICE COOKER

1. 10 Functions for ultimate versatility, including white rice, brown rice, quinoa, soup, pasta, stew, sauté, steam cooking, keep warm and crust.
2. Crust setting for customized rice texture at bottom of pot
3. Heating wrap for uniform cooking to accentuate flavors.
4. Handles on inner pot for convenient transport.
5. Signals which clearly communicate when functions complete.
6. Glass lid to monitor cooking progress without having to remove lid.
7. Steaming tray for added versatility.
8. 2.2-liter/12-cup inner pot with Bioceramic™ coating 4 times more durable/scratch resistant than standard non-stick coatings.
9. Outer metal housing with plastic stay-cool handles.
10. Stable base design which keeps appliance in place on counter.
11. Digital soft touch control panel with indicator lights.

BEFORE USING YOUR RICE COOKER





Before using your Oster® 10-in-1 Multifunction Rice Cooker for first time, please follow instructions below:

1. Remove any stickers and packaging materials from product.
2. **DO NOT IMMERSE BASE/HOUSING IN WATER OR ANY OTHER LIQUID.**
3. Clean and condition ceramic non-stick surface of inner pot:
 - Wash inner pot and lid with soft sponge with hot, soapy water. Rinse and dry well.
 - Place inner pot back in base.
 - To condition cooking surface, plug appliance into appropriate electrical outlet. All function indicator lights will start blinking. Press Sauté Button  and then press Start/Stop Button .
 - Wipe small amount of butter or margarine onto cooking surface, spread slightly and wipe away any excess.
 - When done, press Start/Stop Button  and unplug unit.

NOTE: When using unit for first time, you may notice a fine smoke haze coming out from unit. This is normal. It is due to initial heating of internal components. Your Oster® 10-in-1 Multifunction Rice Cooker is now ready to use and it will not be necessary to condition it again.

OPERATING INSTRUCTIONS



HOW TO USE THE CONTROL PANEL

1. Plug appliance into appropriate electrical outlet. Start/Stop Button Light will start blinking until one of the function buttons is selected.
2. **Cooking Function Buttons-** press to select desired cooking function:
 - White Rice “Arroz Blanco”
 - Brown Rice “Arroz Integral”
 - Quinoa
 - Soup “Sopa”
 - Stew “Guiso”
 - Pasta
 - Sauté  “Sofrito”
 - Steam  “Vapor”
 - Keep Warm 
 - Crust 
3. Press Start/Stop button  to start or stop a cooking function. It must be pressed to change from one cooking function to another.

USING THE 10-IN-1 MULTIFUNCTION RICE COOKER

SAUTÉ FUNCTION

This function was designed to give you control when sautéing and needs to be controlled manually as follows:

1. Remove lid and place food inside unit.
2. Plug unit into appropriate electrical outlet. Start/Stop Button Light  will start blinking.
3. Press Sauté Button  and then press Start/Stop Button. Both Sauté and Start/Stop Button Lights will be solid, indicating selected function has started. You are now ready to start sautéing.
4. Unit will heat up inner pot and sauté food inside.
5. This function requires close supervision and needs to be controlled manually.
6. Skip this step if you are planning to cook rice. If you wish to sauté only, press Start/Stop Button when you achieve desired results.

NOTE: Do not use a metal spoon to stir food inside inner pot since that might damage ceramic non-stick coating, which could affect performance in the long term.

WHITE RICE AND BROWN RICE FUNCTIONS

If you would like to sauté prior to cooking white rice or brown rice, please refer to Sauté Function section. Once you are done sautéing your ingredients, follow instructions below.

Your 10-in-1 Multifunction Rice Cooker allows you to choose whether or not you would like a crust on the bottom.

IF YOU WISH TO HAVE A CRUST ON THE BOTTOM, PRESS THE CRUST BUTTON BEFORE PRESSING THE WHITE RICE OR BROWN RICE BUTTON. THE CRUST LIGHT WILL BLINK UNTIL THE PRE-SELECTED CRUST STAGE STARTS.

IF YOU DO NOT WISH TO HAVE A CRUST ON THE BOTTOM, YOU WILL NOT HAVE TO PRESS ANY BUTTON. THE KEEP WARM FUNCTION IS THE DEFAULT.

You may also use the white rice or brown rice functions without sautéing any ingredients by simply following these instructions:

1. Place rice and water inside inner pot.
2. Measure raw rice for desired amount with measuring cup (180 ml) provided. One cup of uncooked rice will make about two cups of cooked rice. Add rice to inner pot. NOTE: Wash rice in a separate bowl, prior to cooking, if desired. For softer rice, we suggest preparing rice and water in the inner pot and letting soak for 10 – 20 minutes before cooking.
3. Using measuring cup, add proper amount of water to rice inside inner pot.

For Every Cup*	Type	Water Quantity
180 ml	Raw White Rice	1-1/2 Cups of Water
180 ml	Raw Brown Rice	2 Cups of Water

* The cup provided with the unit.

NOTE: You may need to adjust quantity of water depending on kind of rice you are cooking and how moist you prefer it. For sticky rice, add slightly more water. For fluffy rice, use slightly less water. If you are cooking brown rice, add more water. You may also need to adjust water quantity by adding more water if you are using rice cooker at a high altitude.

4. Set inner pot into rice cooker. Make sure inner pot sits directly in contact with heating plate by turning it slightly from right to left until seated properly. Cover with lid. WHEN USING WHITE RICE AND BROWN RICE MODES, DO NOT OPERATE UNIT UNCOVERED. STEAM IS GENERATED DURING USE.
5. Plug unit into appropriate electrical outlet.
6. Start/Stop Button Light  will start blinking.
7. Press White Rice Button “Arroz Blanco” or Brown Rice Button “Arroz Integral” and then press Start/Stop Button to start automatic cooking process. The lights for selected function button and Start/Stop button will be solid, indicating selected function has started. **IMPORTANT:** Lift and remove lid carefully to avoid scalding and allow water to drip into inner pot. Use paddle or another long handheld utensil to scoop and mix rice. After mixing, cover inner pot with lid.

- Rice cooker signal sound indicates when rice is ready. IF YOU INITIALLY SELECTED TO HAVE A CRUST ON THE BOTTOM, the unit will switch to Crust Function and stay on for 27-33 minutes, depending on the quantity of rice. When finished, it will signal, the Crust light will go off, and the Keep Warm light will go on. IF YOU DID NOT INITIALLY SELECT TO HAVE A CRUST ON THE BOTTOM, the unit will switch automatically to the default Keep Warm function. The Keep Warm light will turn on. Rice cooker will keep rice warm for up to 3 hours and then will turn off.

NOTE: You can interrupt, at any time, cooking or keep warm modes by pressing Start/Stop Button . Unit will go back into standby mode with the Start/Stop Button light blinking.

Allow appliance to cool completely before cleaning. Disconnect plug from wall outlet when not in use.

QUINOA FUNCTION

- Place quinoa and water inside pot.
- Measure raw quinoa for desired amount with measuring cup (180 ml) provided. One cup of uncooked quinoa will make about two cups of quinoa for a maximum of 12 cups (2.2 L) uncooked quinoa. Add quinoa to inner pot. NOTE: Wash quinoa in a separate bowl, prior to cooking, if desired. For softer quinoa, we suggest preparing quinoa and water in the inner pot and letting soak for 10-20 minutes before cooking.
- Using measuring cup, add amount of water to quinoa inside inner pot.

For Every Cup*	Type	Water Quantity
180 ml	Raw Quinoa	1-1/2 Cups of Water

*The cup provided with the unit

NOTE: You may need to adjust quantity of water depending on kind of quinoa you are cooking and how moist you prefer it. For stickier quinoa, add slightly more water. For fluffier quinoa, use slightly less water. You may also need to adjust water quantity by adding more water if you are using rice cooker at a high altitude.

- Set inner pot into unit. Make sure inner pot sits directly in contact with heating plate by turning it slightly from right to left until seated properly. Cover with lid. WHEN USING QUINOA MODE, DO NOT OPERATE UNIT UNCOVERED. STEAM IS GENERATED DURING USE.
- Plug unit into appropriate electrical outlet.
- Start/Stop Button Light  will start blinking.
- Press Quinoa Button and then press Start/Stop Button to start automatic cooking process. The lights for Quinoa Button and Start/Stop Button will be solid, indicating selected function has started. IMPORTANT: If you use sauté function, you must manually turn off sauté function by pressing Start/Stop Button before cooking rice. Lift and remove lid carefully to avoid scalding and allow water to drip into inner pot. Use paddle or another long handheld utensil to scoop and mix rice. After mixing, cover inner pot with lid.
- Quinoa cooking signal sound indicates when quinoa is ready and will automatically switch to Keep Warm mode. The Keep Warm light will turn on. Rice cooker will keep quinoa warm for up to 3 hours and then will turn off.

NOTE: You can interrupt, at any time, cooking or keep warm modes by pressing Start/Stop Button . Unit will go back into standby mode with the Start/Stop Button light blinking.

Allow appliance to cool completely before cleaning. Disconnect plug from wall outlet when not in use.

SOUP FUNCTION

1. Place soup ingredients and water inside inner pot.
2. Set inner pot into unit. Make sure inner pot sits directly in contact with heating plate by turning it slightly from right to left until seated properly. Cover with lid. **WHEN USING SOUP COOKING MODE, DO NOT OPERATE UNIT UNCOVERED. STEAM IS GENERATED DURING USE.**
3. Plug unit into appropriate electrical outlet.
4. Start/Stop Button Light  will start blinking.
5. Press Soup Button and then press Start/Stop Button to start soup cooking process. Both Soup and Start/Stop Button Lights will be solid, indicating selected function has started. To mix ingredients, lift and remove lid carefully to avoid scalding and allow water to drip into inner pot. Use paddle or another long handheld utensil to scoop and mix soup ingredients. After mixing, cover inner pot with lid.
6. Unit will cook soup for 45-60 minutes. Once it finishes the cooking process, unit signal will sound, indicating soup is ready. It will automatically switch to Keep Warm mode. The Keep Warm light will turn on. Unit will keep soup warm for up to 3 hours and then it will turn off.

NOTE: You can interrupt at any time by pressing Start/ Stop Button . Unit will go back into standby mode with the Start/Stop Button light blinking.

Allow appliance to cool completely before cleaning. Disconnect plug from wall outlet when not in use.

STEW FUNCTION

1. Place stew ingredients and water inside inner pot.
2. Set inner pot into unit. Make sure inner pot sits directly in contact with heating plate by turning it slightly from right to left until seated properly. Cover with lid. **WHEN USING STEW COOKING MODE, DO NOT OPERATE UNIT UNCOVERED. STEAM IS GENERATED DURING USE.**
3. Plug unit into appropriate electrical outlet.
4. Start/Stop Button Light  will start blinking.
5. Press Stew Button and then press Start/Stop Button to start stew cooking process. Both Stew and Start/Stop Button Lights will be solid, indicating selected function has started. To mix ingredients, lift and remove lid carefully to avoid scalding and allow water to drip into inner pot. Use paddle or another long handheld utensil to scoop and mix stew ingredients. After mixing, cover inner pot with lid.
6. Unit will cook stew for 45-60 minutes. Once it finishes the cooking process, unit signal will sound, indicating stew is ready. It will automatically switch to Keep Warm mode. The Keep Warm light will turn on. Unit will keep soup warm for up to 3 hours and then will turn off.

NOTE: You can interrupt at any time by pressing Start/ Stop Button . Unit will go back into standby mode with the Start/Stop Button light blinking.

Allow appliance to cool completely before cleaning. Disconnect plug from wall outlet when not in use.



PASTA FUNCTION

1. Place water inside inner pot. Avoid using more than 8 cups of water to prevent spillage.
2. Set inner pot into unit. Make sure inner pot sits directly in contact with heating plate by turning it slightly from right to left until seated properly. Cover with lid to boil faster.
3. Plug unit into appropriate electrical outlet.
4. Start/Stop Button Light  will start blinking.
5. Press Pasta Button and then press Start/Stop Button to start boiling water. Both Pasta and Start/Stop Button Lights will be solid, indicating selected function has started.
6. Once unit signal sounds, lift and remove lid carefully to avoid scalding and allow water to drip into inner pot. Add pasta to boiling water. Unit will cook pasta for 10 minutes. Do not cover with lid. To stir pasta, use paddle or another long, handheld utensil.
7. Once it finishes, unit signal will sound, indicating that pasta is ready. It will automatically turn off, going back into the standby mode with the Start/Stop Button light blinking. For softer pasta, keep pasta in hot water for a little longer. Filled pasta, like ravioli, may also need to be cooked for a longer period. Fresh pasta may need to be cooked for a shorter period.

NOTE: You can use the Steam Tray as a strainer to drain the water.

NOTE: You can interrupt at any time by pressing Start/ Stop Button . Unit will go back into standby mode with the Start/Stop Button light blinking. Allow appliance to cool completely before cleaning. Disconnect plug from wall outlet when not in use.

STEAM COOKING FUNCTION

1. Place desired amount of water inside inner pot between minimum and maximum levels.
2. Place foods to be steamed on steam tray.
3. Set inner pot into unit. Make sure inner pot sits directly in contact with heating plate by turning it slightly from right to left until seated properly. Cover with lid. **WHEN USING AUTOMATIC STEAM COOKING MODE, DO NOT OPERATE UNIT UNCOVERED. STEAM IS GENERATED DURING USE.**
4. Plug unit into appropriate electrical outlet.
5. Start/Stop Button Light  will start blinking.
6. Press Steam Cooking Button  and then press Start/Stop Button to start steam cooking process. Both Steam Cooking and Start/Stop Button Lights will be solid indicating selected function has started. Place the steam tray on the inner pot when you hear the first signal. This signal indicates that the steam has started. **NOTE:** If you wish to turn foods inside steam tray, lift and remove lid carefully to avoid scalding and allow water to drip into steam tray. Use paddle or another long, handheld utensil to scoop and mix foods. When done, cover steam tray with lid. Use protection for your hands to avoid direct contact with steam being released by unit.
7. Unit will signal every 15 minutes and turn off at one hour. It will then signal and go back into standby mode with the Start/Stop Button light blinking. Please check food for readiness every 15 minutes. See chart below for approximate cooking times of different food types.



NOTE: If water dries out before one hour, unit will signal and automatically switch off.

NOTE: You can interrupt at any time by pressing Start/ Stop Button . Unit will go back into standby mode with the Start/Stop Button light blinking. Allow appliance to cool completely before cleaning. Disconnect plug from wall electrical outlet when not in use.

STEAM COOKING CHART

	Food	Amount	Amount of water	Pre- prep	Approximate Time (Minutes)
Vegetables	Artichokes	4 to 6	1 liter	Whole/trimmed	30-32
	Asparagus	0.5 kg	2 ½ cups	Whole/trimmed	10-14
	Broccoli	1 bunch	3 cups	2-inch florets	10-14
	Carrots	0.5 kg	3 cups	Peeled and trimmed	10-14
	Cauliflower	1 medium head	3 cups	2-inch pieces	10-14
	Corn on the cob	4	3 cups	6-inches	25-30
	Green beans	0.5 kg	2 ½ cups	Whole/trimmed	10-16
	Snow peas	0.5 kg	2 ½ cups	Whole/trimmed	12-13
	Potatoes	0.5 kg	3 cups	Whole	35-45
	Yellow squash or zucchini	0.5 kg	2 ½ cups	Thickly sliced	12-14
Poultry	Chicken breasts	700 g	3 ½ cups	Whole	26-30
Seafood	Lobster tails	Large	2 ½ cups	In shell	12-18
	Large Shrimp	0.5 kg	2 ½ cups	Peeled and deveined	16-18
	Salmon	0.5 kg	2 ½ cups	Cut in serving size pieces	16-18
Eggs	Eggs	8	3 cups	Whole in shell	18-25



KEEP WARM FUNCTION

1. If food is not in unit yet, place food to be reheated in inner pot.
2. Set the inner pot into unit. Make sure inner pot sits directly in contact with heating plate by turning it slightly from right to left until it is seated properly. Cover with lid.
3. Plug unit into appropriate electrical outlet.
4. The Start/Stop Button light will start to blink.
5. Press the Keep Warm Button  and then press the Start/Stop Button . Both Keep Warm and Start/Stop Button Lights will be solid, indicating selected function has started.

NOTE: If you wish to turn or stir food, lift and remove lid carefully to avoid scalding and allow water to drip into inner pot. Use paddle or another long, handheld utensil to stir. When done, place lid back in unit.



NOTE: Add a small amount of water, if necessary, to avoid drying the food.

6. This function needs to be controlled manually. When you achieve the desired result, press the Start/Stop Button  to stop the keep warm process. It will keep foods warm for up to 3 hours and then it will turn off.

NOTE: You can interrupt at any time, by pressing Start/ Stop Button . Unit will go back into standby mode with Start/Stop Button Light  blinking. Allow appliance to cool completely before cleaning. Disconnect plug from electrical outlet when not in use.

CRUST FUNCTION

THIS FUNCTION SHOULD ONLY BE USED TO CREATE A CRUST FOR WHITE OR BROWN RICE WHICH HAS ALREADY BEEN COOKED.

1. Place rice at room temperature in inner pot.
2. Set the inner pot into rice cooker. Make sure inner pot sits directly in contact with heating plate by turning it slightly from right to left until it is seated properly. Cover with lid.
3. Plug unit into appropriate electrical outlet.
4. The Start/Stop Button light will start to blink.
5. Press the Crust Button  and then press the Start/Stop Button . Both Crust and Start/Stop Button lights will be solid, indicating selected function has started.
6. The unit will stay on for 45 minutes. When finished, it will signal, the Crust light will go off, and the Keep Warm light will go on. Rice cooker will keep rice warm for up to 3 hours and then will turn off.

NOTE: You can interrupt at any time by pressing Start/ Stop Button . Unit will go back into standby mode with Start/Stop Button Light  blinking. Allow appliance to cool completely before cleaning. Disconnect plug from electrical outlet when not in use.

CARE AND CLEANING

This appliance should be cleaned after every use.

1. Unplug unit from electrical outlet when not in use or before cleaning. Never immerse heating body in water or any other liquid. Allow rice cooker to cool completely before cleaning.
2. Do not use abrasive cleaners or scouring pads or steel wool to clean rice cooker.
3. Heating Body: lightly wipe exterior with a damp cloth or sponge. **DO NOT IMMERSE HEATING BODY INTO WATER OR ANY OTHER LIQUID.** Dry thoroughly with a soft cloth.
4. Inner Pot: fill with hot water and let it sit for a while. Then wash with hot, soapy water using a sponge and dry thoroughly with a cloth. Although inner pot is dishwasher safe, we recommend hand washing.
5. Lid, Measuring Cup and Paddle: wash in warm, soapy water, or use dishwasher. Rinse thoroughly and dry. **CAUTION:** handle lid with extreme care, as it may become slippery when wet.
6. Heating Plate: grains of rice or other foreign matter may stick to heating plate. These must be removed to prevent inadequate cooking. To remove cooked rice, smooth sandpaper can be used. Smooth out and polish the spot for good contact between heating plate and bottom of inner pot.
7. There are no user serviceable parts inside appliance. Do not attempt to repair appliance yourself as you could render it dangerous to use.

PRECAUÇÕES IMPORTANTES

Ao usar eletrodomésticos, algumas precauções básicas de segurança sempre devem ser observadas, incluindo as que seguem:

LEIA TODAS AS INSTRUÇÕES ANTES DE USAR SUA PAINEL ELÉTRICA MULTIFUNÇÕES 10 EM 1 OSTER®.

1. **NÃO** toque nas superfícies quentes. Use as alças ou botões.
2. Para proteger contra o risco de choque elétrico, **NÃO** se deve submergir o aparelho, o fio ou o plugue na água ou qualquer outro líquido.
3. Desligue o aparelho da tomada quando o mesmo não estiver sendo usado e antes de limpá-lo. Deixe-o esfriar completamente antes de colocar ou retirar acessórios ou antes de limpar.
4. Certifique-se de que o fio esteja encaixado no aparelho antes de ligá-lo na tomada elétrica. Para desconectar da tomada, pressione o botão para ligar/desligar  para desligar e em seguida retire o plugue da tomada.
5. **NÃO** coloque o aparelho diretamente embaixo de uma tomada elétrica.
6. **NÃO** use este ou qualquer outro eletrodoméstico se o fio ou o plugue estiverem danificados ou caso o aparelho apresente falhas ou tenha sofrido uma queda ou esteja danificado de alguma forma. Leve-o a uma Assistência Técnica Credenciada Oster® para que seja revisado ou reparado.
7. O uso de acessórios não recomendados pelo fabricante podem causar incêndios, choques elétricos ou lesões.
8. **NÃO** usar ao ar livre.
9. **NÃO** deixe que o fio fique pendurado na borda de um balcão ou mesa ou que encoste em superfícies quentes.
10. **NÃO** coloque o aparelho próximo ou encima de uma boca de fogão a gás ou elétrico ou de um forno quente.
11. O aparelho tem um fio curto para reduzir o risco de tropeços ou que fique enganchado em objetos.
12. **NÃO** use o aparelho para fins que não sejam aqueles para os quais mesmo foi desenvolvido.
13. Quando for mover o produto, **NÃO** segure pela tampa ou alça da tampa ou pelas alças da bandeja para cozinhar ao vapor; certifique-se de segurar pelas alças do aparelho.
14. Tome o máximo de cuidado quando mover a panela elétrica de arroz multifunções contendo líquidos quentes.
15. **NÃO** use produtos de limpeza abrasivos, ou ácidos ou produtos para limpeza de fornos quando for limpar o eletrodoméstico.
16. Evite mudanças súbitas de temperatura tais como adicionar alimentos refrigerados no aparelho quente.
17. Desligue sempre o aparelho da tomada elétrica quando o mesmo não estiver sendo usado ou antes de limpá-lo.
18. Deixe o aparelho esfriar bem antes de limpá-lo e guardá-lo.
19. Ao usar este aparelho, deixe suficiente espaço acima e ao redor do mesmo para que o ar possa circular. **NÃO** deixe que o aparelho toque cortinas, tapeçarias, roupas, panos de prato ou outros materiais inflamáveis durante o uso. Tome CUIDADO ao manusear superfícies que tenham sido expostas ao calor. Recomenda-se o uso de uma luva térmica de proteção.

20. Use apenas a colher de plástico que vem com o aparelho ou outras colheres/ espátulas de plástico no recipiente interior para não arranhar o revestimento de cerâmica antiaderente. O recipiente interior não pode ser usada em um fogão ou forno. NÃO obstrua a tampa com um pano de prato.
21. Levante a tampa com cuidado para não deixar esquentar e fazer com que água quente esorra para dentro do recipiente interior.
22. **NÃO** use o aparelho sem colocar a tampa em seu lugar quando estiver cozinhando arroz ou outros ingredientes. O aparelho produz vapor durante o uso.
23. Este aparelho elétrico não está destinado a ser usado por pessoas (incluindo crianças) cujas capacidades físicas, sensoriais ou mentais estejam reduzidas ou careçam de experiência e conhecimento necessários para utilizá-lo, a menos que uma pessoa responsável por sua segurança tenha supervisionado ou instruído quanto ao uso deste eletrodoméstico. As crianças deverão estar sob supervisão para garantir que NÃO brinquem com o aparelho elétrico.
24. É necessária a estrita supervisão quando se utiliza o eletrodoméstico próximo a crianças ou pessoas incapacitadas.
25. Este aparelho não foi desenvolvido para funcionar através de um timer externo nem um sistema de controle remoto.

ESTE ELETRODOMÉSTICO FOI FEITO SOMENTE PARA USO DOMÉSTICO.

GUARDE ESTAS INSTRUÇÕES

INSTRUÇÕES SOBRE O FIO ELÉTRICO

1. O aparelho tem um fio curto para reduzir o risco de tropeços ou que fique enganchado em objetos.
2. Um fio de extensão poderá ser usado contanto que sejam tomadas as devidas precauções.
3. Caso seja usado um fio de extensão, a especificação técnica do mesmo deverá ser igual ou superior a do aparelho. O fio de extensão deve ser posicionado de maneira que não fique pendurado na borda do balcão ou mesa onde possa causar tropeços ou possa ser puxado sem querer por uma criança.



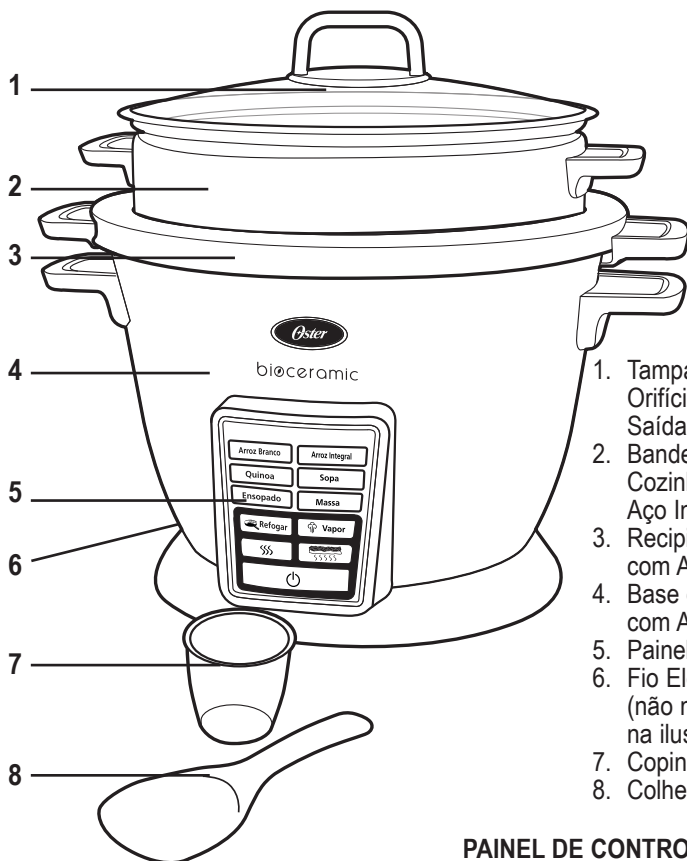

DESCRIÇÃO DO APARELHO

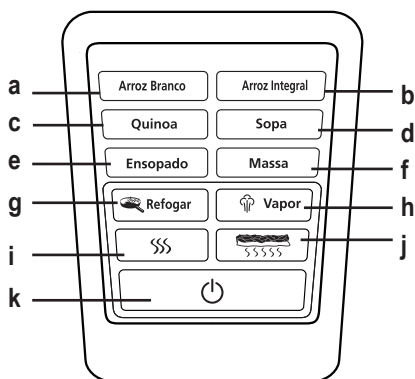

1. Tampa de Vidro com Orifício para Saída de Vapor
2. Bandeja para Cozinhar ao Vapor em Aço Inoxidável
3. Recipiente Interior com Alças
4. Base do Aparelho com Alças
5. Painel de Controle
6. Fio Elétrico Removível (não mostrado na ilustração)
7. Copinho Medidor
8. Colher



PAINEL DE CONTROLE



- a. Botão para Arroz Branco
- b. Botão para Arroz Integral
- c. Botão para Quinoa
- d. Botão para Sopa
- e. Botão para Ensopado
- f. Botão para Massa
- g. Botão para Refogar 
- h. Botão para Cozinhar ao Vapor 
- i. Botão para Manter Quente 
- j. Botão para Deixar o Arroz com uma Camada Tostada no Fundo 
- k. Botão para Iniciar/Parar 

CONHEÇA SUA PANELA ELÉTRICA

1. Conta com 10 Funções para uma maior versatilidade, incluindo o preparo de arroz branco, arroz integral, quinoa, sopas, massas, ensopados, refogados, cozinhar ao vapor, manter quente e deixar o arroz com uma camada tostada no fundo.
2. Função para deixar o arroz com uma camada tostada no fundo do recipiente
3. Sistema térmico que distribui o calor ao redor de toda a base/recipiente para cozinhar de forma uniforme e realçar os sabores.
4. Alças no recipiente interno para retirá-lo da base com facilidade.
5. Sinais sonoros que indicam com clareza quando as funções completam seus ciclos.
6. A tampa de vidro possibilita monitorar o cozimento sem ter que levantar a mesma.
7. Bandeja para cozinhar ao vapor para maior versatilidade.
8. Recipiente interno com 2,2 litros/12 xícaras de capacidade com revestimento de Bioceramic™ que é 4 vezes mais durável e resistente a riscos que os revestimentos antiaderentes convencionais.
9. Base com superfície de metal externa com alças laterais de material plástico que não esquentam.
10. Base estável que mantém o aparelho em seu lugar no balcão.
11. Pannel de controle digital com luzes indicadoras.

ANTES DE USAR SUA PANELA ELÉTRICA





Antes de usar sua Panela Elétrica Multifunções 10 em 1 Oster® pela primeira vez, siga as instruções abaixo:

1. Retire todos os adesivos e materiais de embalagem do produto.
2. **NÃO SUBMERGIR A BASE NA ÁGUA OU QUALQUER OUTRO LÍQUIDO.**
3. Limpe e prepare o revestimento de cerâmica antiaderente do recipiente interno para o primeiro uso:
 - Lave o recipiente interior e a tampa com uma esponja macia com água quente e sabão. Enxágue e seque bem.
 - Coloque o recipiente interior de volta na base.
 - Para preparar a superfície de cozimento, ligue o aparelho na tomada elétrica correspondente. Todas as luzes indicadoras das funções começarão a piscar. Pressione o botão para refogar  e em seguida pressione o botão para iniciar/parar .
 - Unte com uma pequena quantidade de manteiga ou margarina na superfície de cozimento espalhando bem e em seguida retire qualquer excesso.
 - Quando terminar, pressione o botão para Iniciar/Parar  e desligue o aparelho da tomada.

OBSERVAÇÃO: Quando usar o aparelho pela primeira vez, um pouco de fumaça poderá sair do aparelho. Isso é normal. Deve-se ao processo de aquecimento inicial dos componentes internos do aparelho. Agora sua Panela Elétrica Multifunções 10 em 1 Oster® está pronta para ser usada e a preparação da superfície de cozimento acima não será mais necessária.

INSTRUÇÕES DE USO



COMO USAR O PAINEL DE CONTROLE

1. Ligue o aparelho na tomada elétrica correspondente. A luz do botão para iniciar/parar começará a piscar até que o botão da função seja selecionado.
2. **Botões das funções** - pressione para selecionar a função desejada:
 - Arroz Branco
 - Arroz Integral
 - Quinoa
 - Sopa
 - Ensopado
 - Massa
 - Refogar 
 - Cozinhar ao Vapor 
 - Manter Quente 
 - Arroz com Camada Tostada no Fundo 
3. Pressione o botão para iniciar/parar  para iniciar ou parar a função. Este deve ser pressionado para mudar de uma função para a outra.

USANDO A PANELA ELÉTRICA MULTIFUNÇÕES 10 EM 1

FUNÇÃO PARA REFOGAR

Esta função foi desenvolvida para proporcionar controle quando for refogar e precisa ser controlada manualmente, conforme indicado abaixo:

1. Retire a tampa e coloque os alimentos dentro do aparelho.
2. Ligue o aparelho na tomada correspondente. A luz do botão para iniciar/parar começará a piscar.
3. Pressione o botão para refogar  e em seguida pressione o botão para iniciar/parar . Tanto a luz do botão para refogar quanto a luz do botão para iniciar/parar ficarão acessas sem piscar indicando que o aparelho iniciou a função selecionada. Agora você já pode começar a refogar.
4. O aparelho irá aquecer o recipiente interno e a refogar os alimentos.
5. Esta função requer a supervisão do usuário e precisa ser controlada manualmente.
6. Pule este passo se for cozinhar arroz. Se desejar apenas refogar, pressione o botão para iniciar/parar  assim que atingir o resultado desejado.

OBSERVAÇÃO: Não use uma colher ou qualquer outro utensílio de metal para mexer os alimentos dentro do recipiente interno, pois isso poderia danificar o revestimento de cerâmica antiaderente, o que poderia prejudicar no desempenho do aparelho no futuro.

FUNÇÕES PARA ARROZ BRANCO E INTEGRAL

Se desejar refogar antes de cozinhar o arroz branco ou integral, consulte a seção da Função para Refogar. Uma vez que termine de refogar os ingredientes, siga as instruções que seguem.

Sua Panela Elétrica Multifunções 10 em 1 possibilita escolher se deseja deixar ou não deixar uma camada tostada no fundo do arroz.

SE VOCÊ GOSTA DE DEIXAR UMA CAMADA TOSTADA NO FUNDO DO ARROZ, PRESSIONE O BOTÃO PARA DEIXAR A CAMADA DE ARROZ TOSTADO NO FUNDO. A LUZ DO BOTÃO PARA DEIXAR A CAMADA DE ARROZ TOSTADO NO FUNDO IRÁ COMEÇAR A PISCAR ATÉ QUE A ETAPA DESSA FUNÇÃO INICIE.

CASO NÃO DESEJAR DEIXAR A CAMADA DE ARROZ TOSTADO NO FUNDO, NÃO É NECESSÁRIO PRESSIONAR NENHUM OUTRO BOTÃO. A FUNÇÃO PARA MANTER QUENTE É ACIONADA AUTOMATICAMENTE.

Você também pode usar as funções para arroz branco ou arroz integral sem refogar antes, para isso siga as instruções abaixo:

1. Coloque o arroz e a água dentro do recipiente interno.
2. Meça a quantidade de arroz que deseja preparar usando o copinho de 180 ml que vem com o aparelho. Um copinho de arroz cru após cozido dá aproximadamente dois copinhos de arroz cozido. Coloque o arroz na panela interior. **OBSERVAÇÃO:** Se desejar, lave o arroz em um recipiente separado antes de cozinhar. Para um arroz mais macio, recomendamos colocar o arroz e a água no recipiente interior, deixando-o de molho de 10 a 20 minutos antes de cozinhar.
3. Adicione a quantidade adequada de água no recipiente interno usando o copinho medidor.

Para Cada Medida do Copinho*	Tipo	Quantidade de Água
180 ml	Arroz Branco Cru	1-1/2 Copinhos de Água
180 ml	Arroz Integral Cru	2 Copinhos de Água

*O copinho que veio com o aparelho.

OBSERVAÇÃO: Talvez seja necessário ajustar a quantidade de água dependendo do tipo de arroz que for preparar e do tipo de resultado desejado. Para arroz mais empapado, adicione um pouco mais de água. Para um arroz mais solto, use menos água. Ser for cozinhar arroz integral, coloque mais água. Pode ser necessário adicionar mais água se estiver cozinhando em locais de grande altitude.

4. Coloque a panela interna no aparelho. Ao colocar a panela interna no aparelho, gire-a da direita para esquerda para certificar que a panela elétrica esteja bem assentada e em contato direto com a placa de aquecimento. Coloque a tampa. **QUANDO USAR AS FUNÇÕES PARA ARROZ BRANCO E ARROZ INTEGRAL, NÃO DEIXE O APARELHO FUNCIONAR SEM A TAMPA. O APARELHO PRODUZ VAPOR DURANTE O USO.**
5. Ligue o aparelho na tomada correspondente.
6. A luz do botão para iniciar/parar  começará a piscar.
7. Pressione o botão para arroz branco ou o botão para arroz integral e em seguida pressione o botão para iniciar/parar para começar a cozinhar. A luz do botão da função selecionada e a luz do botão para iniciar/parar ficarão acesas sem piscar indicando que essa função já iniciou. **IMPORTANTE:** Levante a tampa com cuidado para não deixar esquentar e fazer com que água quente escorra para dentro do recipiente interior. Use a colher de plástico que vem com o aparelho ou outro utensílio de plástico para mexer o arroz. Depois de mexer, coloque a tampa no recipiente interior.

8. O aparelho emitirá um sinal sonoro indicando quando o arroz estiver pronto. SE VOCE PRÉ SELECIONOU PARA DEIXAR UMA CAMADA DE ARROZ TOSTADO NO FUNDO, o aparelho irá automaticamente para essa função e ficará ligado por 27-33 minutos, dependendo da quantidade de arroz. Quando terminar, o aparelho emitirá um sinal sonoro, a luz do botão da função para deixar uma camada de arroz tostado no fundo apagará e a luz do botão da função para manter quente irá acender. SE VOCE NÃO SELECIONOU PREVIAMENTE PARA DEIXAR UMA CAMADA DE ARROZ TOSTADO NO FUNDO, o aparelho irá automaticamente acionar a função para manter quente. A luz indicadora da função para manter quente acenderá. A panela elétrica irá manter o arroz quente por até 3 horas e em seguida desligará.

OBSERVAÇÃO: O cozimento ou a função para manter quente podem ser interrompidos a qualquer momento, para isso, basta pressionar o botão para iniciar/parar. O aparelho irá voltar para o modo de espera e a luz do botão para iniciar/parar começará a piscar.

Deixe o aparelho esfriar bem antes de limpar. Desligue o fio da tomada quando o aparelho não estiver sendo usado.

FUNÇÃO PARA QUINOA

1. Coloque a quinoa e a água dentro do recipiente interno.
2. Meça a quantidade de quinoa crua que deseja preparar usando o copinho de 180 ml que vem com o aparelho. Um copinho de quinoa crua após cozido dá dois copinhos de quinoa cozido, com capacidade máxima para 12 copinhos (2,2 litros) de quinoa crua. Adicione a quinoa no recipiente interno. **OBSERVAÇÃO:** Se desejar, lave a quinoa em um recipiente separado antes de cozinhar. Para uma quinoa mais macia, recomendamos a colocar a quinoa e a água no recipiente interior, deixando-a de molho de 10 a 20 minutos antes de cozinhar.
3. Adicione a quantidade adequada de água na quinoa no recipiente interno usando o copinho medidor.

Para Cada Medida do Copinho*	Tipo	Quantidade de Água
180 ml	Quinoa Crua	1-1/2 Copinhos de Água

*O copinho que veio com o aparelho.

OBSERVAÇÃO: Talvez seja necessário ajustar a quantidade de água dependendo do tipo de quinoa que for preparar e do tipo de resultado desejado. Para uma quinoa mais empapada, adicione um pouco mais de água. Para um quinoa mais solta, use menos água. Pode ser necessário adicionar mais água se estiver cozinhando em locais de grande altitude.

4. Coloque o recipiente interno na base do aparelho. Ao colocar o recipiente interno no aparelho, gire-o da direita para esquerda para certificar que o mesmo esteja bem assentado e em contato direto com a placa de aquecimento inferior. Coloque a tampa. **QUANDO FOR USAR A FUNÇÃO PARA QUINOA; NÃO USE O APARELHO SEM A TAMPA. O APARELHO PRODUZ VAPOR DURANTE O USO.**
5. Ligue o aparelho na tomada correspondente.
6. A luz do botão para iniciar/parar  começará a piscar.
7. Pressione o botão para quinoa e em seguida pressione o botão para iniciar/parar para começar a cozinhar. A luz do botão da função para quinoa e a luz do botão para iniciar/parar ficarão acessas sem piscar indicando que essa função já iniciou. **IMPORTANTE:** Se usar a função para refogar, é necessário desligar essa função manualmente pressionando o botão para iniciar/parar antes de cozinhar o arroz. Levante a tampa com cuidado para não deixar escaldar e fazer com que água quente escorra para dentro do recipiente interior. Use a colher de plástico que vem com o aparelho ou outro utensílio de plástico para mexer o arroz. Depois de mexer, coloque a tampa no recipiente interior.

8. O sinal sonoro avisará quando a quinoa estiver pronta e o aparelho irá mudar automaticamente para a função para manter quente. A luz indicadora da função para manter quente acenderá. A panela elétrica irá manter a quinoa quente por até 3 horas e em seguida desligará.

OBSERVAÇÃO: O cozimento ou a função para manter quente podem ser interrompidos a qualquer momento, para isso, basta pressionar o botão para iniciar/parar . O aparelho irá voltar para o modo de espera e a luz do botão para iniciar/parar começará a piscar.

Deixe o aparelho esfriar bem antes de limpar. Desligue o fio da tomada quando o aparelho não estiver sendo usado.

FUNÇÃO PARA SOPAS

1. Coloque os ingredientes para a sopa e água dentro do recipiente interno.
2. Coloque o recipiente interno na base do aparelho. Ao colocar o recipiente interno no aparelho, gire-o da direita para esquerda para certificar que o mesmo esteja bem assentado e em contato direto com a placa de aquecimento inferior. Coloque a tampa. QUANDO FOR USAR A FUNÇÃO PARA PREPARAR SOPA; NÃO USE O APARELHO SEM A TAMPA. O APARELHO PRODUZ VAPOR DURANTE O USO.
3. Ligue o aparelho na tomada correspondente.
4. A luz do botão para iniciar/parar  começará a piscar.
5. Pressione o botão para sopa e em seguida pressione o botão para iniciar/parar para começar a cozinhar. Tanto a luz do botão para sopa quanto a luz do botão para iniciar/parar ficarão acessas sem piscar indicando que o aparelho iniciou a função. Levante a tampa com cuidado para não deixar escaldar e fazer com que água quente escorra para dentro do recipiente interior. Use a colher de plástico que vem com o aparelho ou outro utensílio de plástico para mexer a sopa. Depois de mexer, coloque a tampa no recipiente interior.
6. O aparelho cozinhará a sopa por 45 a 60 minutos. Quando terminar de cozinhar, o aparelho irá emitir um sinal sonoro indicando que a sopa está pronta. O aparelho irá acionar automaticamente a função para manter quente. A luz indicadora da função para manter quente acenderá. A panela elétrica irá manter a sopa quente por até 3 horas e em seguida desligará.

OBSERVAÇÃO: O cozimento ou a função para manter quente podem ser interrompidos a qualquer momento, para isso, basta pressionar o botão para iniciar/parar . O aparelho irá voltar para o modo de espera e a luz do botão para iniciar/parar começará a piscar.

Deixe o aparelho esfriar bem antes de limpar. Desligue o fio da tomada quando o aparelho não estiver sendo usado.

FUNÇÃO PARA ENSOPADOS

1. Coloque os ingredientes para o ensopado e água dentro do recipiente interno.
2. Coloque o recipiente interno na base do aparelho. Ao colocar o recipiente interno no aparelho, gire-o da direita para esquerda para certificar que o mesmo esteja bem assentado e em contato direto com a placa de aquecimento inferior. Coloque a tampa. QUANDO FOR USAR A FUNÇÃO PARA ENSOPADO; NÃO USE O APARELHO SEM A TAMPA. O APARELHO PRODUZ VAPOR DURANTE O USO.
3. Ligue o aparelho na tomada correspondente.
4. A luz do botão para iniciar/parar ☺ começará a piscar.
5. Pressione o botão para ensopado e em seguida pressione o botão para iniciar/parar para começar a cozinhar. Tanto a luz do botão para ensopado quanto a luz do botão para iniciar/parar ficarão acessas sem piscar indicando que o aparelho iniciou a função. Levante a tampa com cuidado para não deixar esquentar e fazer com que água quente escorra para dentro do recipiente interior. Use a colher de plástico que vem com o aparelho ou outro utensílio de plástico para mexer o ensopado. Depois de mexer, coloque a tampa no recipiente interior.
6. O aparelho cozinhará o ensopado por 45 a 60 minutos. Quando terminar de cozinhar, o aparelho irá emitir um sinal sonoro indicando que o ensopado está pronto. O aparelho irá acionar automaticamente a função para manter quente. A luz indicadora da função para manter quente acenderá. A panela elétrica irá manter o ensopado quente por até 3 horas e em seguida desligará.

OBSERVAÇÃO: O cozimento ou a função para manter quente podem ser interrompidos a qualquer momento, para isso, basta pressionar o botão para iniciar/parar. O aparelho irá voltar para o modo de espera e a luz do botão para iniciar/parar ☺ começará a piscar.

Deixe o aparelho esfriar bem antes de limpar. Desligue o fio da tomada quando o aparelho não estiver sendo usado.

FUNÇÃO PARA MASSA

1. Coloque a água dentro do recipiente interno. Evite colocar mais do que 8 xícaras de água para evitar que derrame.
2. Coloque o recipiente interno na base do aparelho. Ao colocar o recipiente interno no aparelho, gire-o da direita para esquerda para certificar que o mesmo esteja bem assentado e em contato direto com a placa de aquecimento inferior. Coloque a tampa para ferver mais rápido.
3. Ligue o aparelho na tomada correspondente.
4. A luz do botão para iniciar/parar ☺ começará a piscar.
5. Pressione o botão para massa e em seguida pressione o botão para iniciar/parar ☺ para começar a ferver a água. Tanto a luz do botão para massa quanto a luz do botão para iniciar/parar ficarão acessas sem piscar indicando que o aparelho iniciou a função.
6. Quando a panela elétrica emitir um sinal sonoro levante e retire a tampa com cuidado para não deixar esquentar e fazer com que água quente escorra para dentro do recipiente interior. Adicione a massa à água fervendo. O aparelho irá cozinhar a massa por 10 minutos. Não coloque a tampa no recipiente interno. Use a colher de plástico que vem com o aparelho ou outro utensílio de plástico para mexer.
7. Quando terminar de cozinhar, o aparelho irá emitir um sinal sonoro indicando que a massa está pronta. O aparelho irá voltar para o modo de espera e a luz do botão para iniciar/parar começará a piscar. Para preparar uma massa mais macia, mantenha a massa na água quente por mais tempo. Massas com recheio como ravióli podem precisar ser cozidas por mais tempo. Massa fresca provavelmente cozinhará em menos tempo.

OBSERVAÇÃO: Você pode usar a bandeja para cozinhar ao vapor como escorredor.

OBSERVAÇÃO: O cozimento ou a função para manter quente podem ser interrompidos a qualquer momento, para isso, basta pressionar o botão para iniciar/parar ☺. O aparelho irá voltar para o modo de espera e a luz do botão para iniciar/parar começará a piscar.

Deixe o aparelho esfriar bem antes de limpar. Desligue o fio da tomada quando o aparelho não estiver sendo usado.

FUNÇÃO PARA COZINHAR AO VAPOR

1. Coloque a quantidade desejada de água entre os níveis mínimo e máximo do recipiente interno.
2. Coloque os alimentos na bandeja para cozinhar ao vapor.
3. Coloque o recipiente interno na base do aparelho. Ao colocar o recipiente interno no aparelho, gire-o da direita para esquerda para certificar que o mesmo esteja bem assentado e em contato direto com a placa de aquecimento inferior. Coloque a tampa. **QUANDO FOR USAR A FUNÇÃO PARA COZINHAR AO VAPOR; NÃO USE O APARELHO SEM A TAMPÁ. O APARELHO PRODUZ VAPOR DURANTE O USO.**
4. Ligue o aparelho na tomada correspondente.
5. A luz do botão para iniciar/parar ☺ começará a piscar.
6. Pressione o botão para cozinhar ao vapor ☺ e em seguida pressione o botão para iniciar/parar para começar a cozinhar. Tanto a luz do botão para cozinhar ao vapor quanto a luz do botão para iniciar/parar ficarão acessas sem piscar indicando que o aparelho iniciou a função. Coloque a bandeja para cozinhar ao vapor encima do recipiente interno quando escutar o primeiro sinal sonoro. Este sinal indica que a panela elétrica começou a produzir vapor. **OBSERVAÇÃO:** Se desejar virar os alimentos dentro da bandeja, levante a tampa com cuidado para não deixar esquentar e fazer com que água quente esorra para dentro da bandeja. Use a colher de plástico que vem com o aparelho ou outro utensílio de plástico para mexer os alimentos. Quando terminar, coloque a tampa na bandeja para cozinhar ao vapor. Use proteção para suas mãos para evitar o contato direto com o vapor que sai do aparelho.
7. O aparelho irá emitir um sinal sonoro a cada 15 minutos e desligará após uma hora. O aparelho irá voltar para o modo de espera e a luz do botão para iniciar/parar começará a piscar. Verifique se os alimentos estão prontos a cada 15 minutos. Veja os tempos de cozimento aproximados para diferentes tipos de alimentos na tabela abaixo.

OBSERVAÇÃO: Se a água secar antes de completar uma hora, o aparelho irá emitir um sinal sonoro e desligará automaticamente.

OBSERVAÇÃO: O cozimento ou a função para manter quente podem ser interrompidos a qualquer momento, para isso, basta pressionar o botão para iniciar/parar ☺. O aparelho irá voltar para o modo de espera e a luz do botão para iniciar/parar começará a piscar.

Deixe o aparelho esfriar bem antes de limpar. Desligue o fio da tomada quando o aparelho não estiver sendo usado.

TABELA DE REFERÊNCIA PARA COZINHAR AO VAPOR

	Alimento	Quantidade	Quantidade de água	Preparação	Tempo Aproximado (Minutos)
Legumes	Alcachofras	4 a 6	1 litro	Inteiras/ cortadas	30-32
	Aspargos	0,5 kg	2 ½ xícaras	Inteiras/ cortadas	10-14
	Brócolis	1 maço	3 xícaras	Flores de brócolis/talos de 5 cm	10-14
	Cenouras	0,5 kg	3 xícaras	Descascadas e cortadas	10-14
	Couve-flor	1 cabeça média	3 xícaras	Pedaços de 5 cm	10-14
	Espiga de milho	4	3 xícaras	15 cm	25-30
	Vagem	0,5 kg	2 ½ xícaras	Inteiras/ cortadas	10-16
	Ervilha torta	0,5 kg	2 ½ xícaras	Inteiras/ cortadas	12-13
	Batatas	0,5 kg	3 xícaras	Inteiros	35-45
	Abobrinhas	0,5 kg	2 ½ xícaras	Cortadas em fatias grossas	12-14
Aves	Peitos de Frango	700 g	3 ½ xícaras	Inteiros	26-30
Frutos do Mar	Caudas de Lagosta	Grande	2 ½ xícaras	Na casca	12-18
	Camarões Grandes	0,5 kg	2 ½ xícaras	Sem casca e limpo	16-18
	Salmão	0,5 kg	2 ½ xícaras	Cortado em pedaços prontos para servir	16-18
Ovos	Ovos	8	3 xícaras	Inteiros na casca	18-25



FUNÇÃO PARA MANTER QUENTE

1. Se os alimentos ainda não estiverem no aparelho, coloque-os no recipiente interno.
2. Coloque o recipiente interno na base do aparelho. Ao colocar o recipiente interno no aparelho, gire-o da direita para esquerda para certificar que o mesmo esteja bem assentado e em contato direto com a placa de aquecimento inferior. Coloque a tampa.
3. Ligue o aparelho na tomada correspondente.
4. A luz do botão para iniciar/parar começará a piscar.
5. Pressione o botão para manter quente e em seguida pressione o botão para iniciar/parar. Tanto a luz do botão para manter quente quanto a luz do botão para iniciar/parar ficarão acessas sem piscar indicando que o aparelho iniciou a função.



OBSERVAÇÃO: Se desejar virar ou mexer os alimentos, levante a tampa com cuidado para não deixar esquentar e fazer com que água quente escorra para dentro do recipiente interno. Use a colher de plástico que vem com o aparelho ou outro utensílio de plástico para mexer. Em seguida, coloque a tampa de volta.



OBSERVAÇÃO: Adicione um pouco de água, caso seja necessário, para evitar que os alimentos sequem.

6. Esta função deve ser controlada manualmente. Quando atingir o resultado desejado, pressione o botão para iniciar/parar  para parar o processo de manter quente. A panela elétrica irá manter os alimentos quentes por até 3 horas e em seguida desligará.

OBSERVAÇÃO: O cozimento ou a função para manter quente podem ser interrompidos a qualquer momento, para isso, basta pressionar o botão para iniciar/parar . O aparelho irá voltar para o modo de espera e a luz do botão para iniciar/parar  começará a piscar. Deixe o aparelho esfriar bem antes de limpar. Desligue o fio da tomada quando o aparelho não estiver sendo usado.

FUNÇÃO PARA DEIXAR UMA CAMADA DE ARROZ TOSTADO NO FUNDO ESSA FUNÇÃO DEVE SER USADA APENAS PARA DEIXAR UMA CAMADA DE ARROZ BRANCO OU INTEGRAL TOSTADO NO FUNDO NO ARROZ PREVIAMENTE COZIDO.

1. Coloque o arroz na temperatura ambiente no recipiente interno.
2. Coloque o recipiente interno no aparelho. Ao colocar o recipiente interno no aparelho, gire-o da direita para esquerda para certificar que o mesmo esteja bem assentado e em contato direto com a placa de aquecimento inferior. Coloque a tampa.
3. Ligue o aparelho na tomada correspondente.
4. A luz do botão para iniciar/parar começará a piscar.
5. Pressione o botão para deixar uma camada de arroz tostado no fundo  e em seguida pressione o botão para iniciar/parar . Tanto a luz do botão para deixar uma camada de arroz tostado no fundo quanto a luz do botão para iniciar/parar ficarão acessas sem piscar indicando que o aparelho iniciou a função.
6. O aparelho ficará ligado por 45 minutos. Quando terminar, o aparelho emitirá um sinal sonoro, a luz do botão da função para deixar uma camada de arroz tostado no fundo apagará e a luz do botão da função para manter quente irá acender. A panela elétrica irá manter o arroz quente por até 3 horas e em seguida desligará.

OBSERVAÇÃO: O cozimento ou a função para manter quente podem ser interrompidos a qualquer momento, para isso, basta pressionar o botão para iniciar/parar . O aparelho irá voltar para o modo de espera e a luz do botão para iniciar/parar  começará a piscar. Deixe o aparelho esfriar bem antes de limpar. Desligue o fio da tomada quando o aparelho não estiver sendo usado.

CUIDADO E LIMPEZA

Limpe este eletrodoméstico toda vez que usar.

1. Desligue o aparelho da tomada quando o mesmo não estiver sendo usado ou antes de limpar. Nunca se deve submergir a base do aparelho na água ou outros líquidos. Deixe o aparelho esfriar bem antes de limpar.
2. Não use produtos de limpeza abrasivos ou palhas de aço para limpar a panela elétrica.
3. Base: limpe cuidadosamente a superfície externa com um pano macio úmido ou uma esponja macia. **NUNCA SE DEVE SUBMERGIR A BASE DO APARELHO NA ÁGUA OU EM OUTROS LÍQUIDOS.** Seque bem com um pano macio.
4. Recipiente Interior: encha com água quente e deixe de molho por alguns minutos. Em seguida lave-o com água quente e detergente usando uma esponja e seque-o bem. Embora o recipiente interno possa ser lavado na lava-louças, recomenda-se lavá-lo na mão.
5. A tampa, o copinho medidor e a colher de plástico; lave com água morna e detergente. Enxágue e seque bem. **CUIDADO:** manuseie a tampa com muito cuidado, pois poderá ficar escorregadia quando estiver molhada.
6. Placa de Aquecimento: grãos de arroz ou outras partículas poderão grudar na placa de aquecimento. É necessário removê-las para evitar problemas com o cozimento. Para remover o arroz grudado, use uma lixa bem fina. Lixe com cuidado polindo levemente na região onde estavam os resíduos para manter um bom contato entre a placa de aquecimento e a panela interior.
7. Não existem peças dentro do aparelho que possam ser ajustadas ou reparadas. Não tente consertar o eletrodoméstico, pois isso poderia fazer com que o aparelho torne-se perigoso para o uso.



Características eléctricas de los modelos de la serie: Electric characteristics of series models: CKSTRC8030B-XXX & CKSTRC8030R-XXX Características elétricas dos modelos da série:		
Voltaje/Voltage/Voltagem	Frecuencia/Frequency/Frequência	Potencia/Power/Potência
127 V	60 Hz	900 W
220 V	50/60 Hz	900 W
220 V	50 Hz	900 W
220 V	60 Hz	900 W

XXX en donde X es cualquier numero entre 0 y 9 o cualquier letra entre A y Z.

XXX where X is any number between 0 and 9 or any letter between A and Z.

XXX onde X é qualquer número entre 0 e 9 ou qualquer letra entre A e Z.

La siguiente información es para México solamente.

The following information is intended for Mexico only.

A informação a seguir é somente para o México.

ARROCERA MULTIFUNCIÓN 10-EN-1 OSTER®
MODELOS: CKSTRC8030B, CKSTRC8030B-013,
CKSTRC8030R AND CKSTRC8030R-013
LEA EL INSTRUCTIVO ANTES DE USAR EL APARATO
LA SIGUIENTE INFORMACIÓN ES PARA MÉXICO:
IMPORTADOR: SUNBEAM MEXICANA, S.A. DE C.V.
AV. JUÁREZ No. 40-201,
EX-HACIENDA DE SANTA MÓNICA,
TLALNEPANTLA, ESTADO DE MÉXICO,
C.P. 54050, R.F.C. SME570928G90, TEL. 53660800
PAÍS DE ORIGEN: CHINA
PAÍS DE PROCEDENCIA: CHINA, E.U.A.

CONTENIDO: 1 PIEZA
CARACTERÍSTICAS ELÉCTRICAS

60 Hz 127 V_~ 900 W



© 2016 Sunbeam Products, Inc. Todos los derechos reservados. Distribuido por Sunbeam Latin America, LLC, 5200 Blue Lagoon Drive, Suite 860, Miami, FL 33126. Garantía limitada de un año – por favor consulte los detalles en el inserto.

© 2016 Sunbeam Products, Inc. All rights reserved. Distributed by Sunbeam Latin America, LLC, 5200 Blue Lagoon Drive, Suite 860, Miami, FL 33126. One year limited warranty – please see insert for details.

© 2016 Sunbeam Products, Inc. Todos os direitos reservados. Distribuído pela Sunbeam Latin America, LLC, 5200 Blue Lagoon Drive, Suite 860, Miami, FL 33126. Garantia limitada de um ano – para maiores detalhes, consulte o certificado.

www.oster.com

OSTERLATINO / OSTERBRASIL



Impreso en China
Printed in China
Impresso na China

P.N. 178872
CBA -012816