



PARA MÉXICO SÓLAMENTE - FOR MEXICO ONLY
PURIFICADOR DE AIRE
MODELO: BAP706, BAP706-LA013
IMPORTADOR: SUNBEAM MEXICANA, S.A. DE C.V.
AV. JUÁREZ No. 40-201,
EX-HACIENDA DE SANTA MÓNICA,
TLALNEPANTLA, ESTADO DE MÉXICO,
C.P. 54050, R.F.C. SME570928G90, TEL. 53660800
PAÍS DE ORIGEN: CHINA
PAÍS DE PROCEDENCIA: CHINA, E.U.A.
LEA EL INSTRUCTIVO ANTES DE USAR EL APARATO
CARACTERÍSTICAS ELÉCTRICAS
60 Hz 120 V_~ 1,1 A
CONTENIDO: 1 PIEZA



©2014 Sunbeam Products, Inc. All rights reserved. Distributed by Sunbeam Latin America, LLC, 5200 Blue Lagoon Drive, Suite 470, Miami, FL 33126. One year limited warranty – please see inside for details.

©2014 Sunbeam Products, Inc. Tout droit réservé. Distribué par Sunbeam Latin America, LLC, 5200 Blue Lagoon Drive, Suite 470, Miami, FL 33126. Une année de garantie limitée – veuillez voir à l'intérieur pour des détails.

©2014 Sunbeam Products, Inc. Todos los derechos reservados. Distribuido por Sunbeam Latin America, LLC, 5200 Blue Lagoon Drive, Suite 470, Miami, FL 33126. Garantía limitada de un año – por favor consulte los detalles en el interior.

©2014 Sunbeam Products, Inc. Todos os direitos reservados. Distribuído pela Sunbeam Latin America, LLC, 5200 Blue Lagoon Drive, Suite 470, Miami, FL 33126. Garantia limitada de um ano – para maiores detalhes, consulte no interior.



HEPA-TYPE AIR PURIFIER

PURIFICATEUR D'AIR
À VRAI FILTRE TAUX HEPA
PURIFICADOR DE AIRE
CON FILTRO TIPO HEPA
PURIFICADOR DE AR
COM FILTRO TIPO HEPA

MODEL/MODÉLE
MODELO: BAP706

INSTRUCTION MANUAL
NOTICE D'UTILISATION
MANUAL DE INSTRUCCIONES
MANUAL DE INSTRUÇÕES



PLEASE READ AND SAVE THESE IMPORTANT SAFETY INSTRUCTIONS

IMPORTANT SAFEGUARDS

When using electrical appliances, basic safety precautions should always be followed to reduce the risk of fire, electric shock, and injury to persons. These precautions include:

1. Read all instructions before using the appliance.
2. To avoid fire or shock hazard, plug the appliance directly into a the appropriate electrical outlet.
3. If the filter is covered by a bag when shipped, remove plastic bag before use.
4. Keep the cord out of heavy traffic areas. To avoid fire hazard, NEVER put the cord under rugs, near heat registers, radiators, stoves, or heaters.
5. To protect against electrical hazards, DO NOT immerse the appliance in water or other liquids. Do not use near water.
6. Close supervision is necessary when any appliance is used by or near children, or disabled persons.
7. Always unplug the air cleaner before moving or cleaning the unit, opening the grill, changing the filters and whenever the unit is not in use. To disconnect the unit, be sure to pull the plug and not the cord.
8. NEVER drop or insert any objects into the openings of the unit.
9. DO NOT operate any appliance with a damaged cord or plug. If the motor fan fails to operate or the unit has been dropped or damaged in any manner, take the appliance to the nearest Authorized Service Center for examination and/or repair.
10. Use appliance only for intended household use as described in this manual. Any other use not recommended by the manufacturer may cause fire, electric shock, or injury to persons. The use of attachments not recommended or sold by Jarden Consumer Solutions may cause hazards.

11. DO NOT use outdoors.
12. NEVER place on a soft surface such as a bed or sofa as this could cause the unit to tip over and block the air inlet or outlet grills.
13. Keep unit away from heated surfaces and open flames.
14. DO NOT attempt to repair or adjust any electrical or mechanical functions on this unit. Doing so will void your warranty. The inside of the unit contains no user serviceable parts. All servicing should be performed by an Service Center.
15. DO NOT place anything on top of unit.
16. NEVER use detergents, gasoline, glass cleaner, furniture polish, paint thinner, or other household solvents to clean any part of the appliance.
17. Always turn the appliance off before unplugging it.
18. The ionizer in this appliance produces less ozone than the UL established limits of 50ppb. However, in high concentrations, ozone can be harmful to birds and small pets. To prevent ozone buildup, we suggest using the ionizer in well ventilated areas with the fan on.
19. This appliance should only be used in a room with temperatures between 4.4° C (40° F) and 43.3° C (110° F).
20. WARNING: To reduce the risk of fire or electric shock, DO NOT use this appliance with any solid state speed control device.
21. This appliance is not intended for use by persons (including children) with reduced physical, sensory or mental capabilities, or lack of experience and knowledge, unless they have been given supervision or instruction concerning use of the appliance by a person responsible for their safety. Children should be supervised to ensure that they do not play with the appliance.

PLEASE READ AND SAVE THESE IMPORTANT SAFETY INSTRUCTIONS

DO NOT ALTER THE PLUG IN ANY WAY.

CORD SAFETY

- The length of cord used on this appliance was selected to reduce tangling or tripping hazards.
- If a longer cord is necessary, an approved extension cord may be used. The electrical rating of the extension cord must be equal to or greater than the electrical rating of the air cleaner (see rating label marked on product).
- Care must be taken to arrange the extension cord so that it will not drape over the countertop or tabletop where it can be pulled on by children or accidentally tripped over.

GET TO KNOW YOUR AIR CLEANER

Your HEPA air cleaner removes up to 99% of airborne allergens as small as 2 microns, including ragweed pollen, grass pollen, tree pollen, household dust, dust mite debris, mold spores, pet dander and smoke from the air passing through the filter.

IONIZER

This appliance has an optional ionizer feature which, when turned on, releases negative ions into outgoing filtered air to help the air purification process.

What Are Ions?

Ions are tiny particles that carry a positive or negative charge. They exist naturally around us: in the air, water, and ground. Both positive and negative ions are colorless, odorless, and completely harmless.

How Does The Ionizer Work?

Negative ions help air purification by attaching themselves to very small airborne particles in the room. These particles take on a negative charge and may join with positively charged particles such as dust, pollen, smoke, and pet dander to form larger particles. These larger particles are then more easily captured by the filter system.

Important Notes:

Your ionizer may produce an occasional popping or cracking sound. This is normal and occurs when a small buildup of ions is discharged.

After extended use, you may notice dust around the grills or front panel. This is caused by negative ions exiting the air outlet, evidence of the ionizer's air cleaning effectiveness. You can remove the dust with a soft brush or clean, damp cloth.

Larger particles may be attracted to positively charged surfaces throughout the home, like walls or floors.

- This may occur more frequently when the filter is nearing the end of its useful product life and unable to capture as many charged particles.
- Excessive amounts of pet dander, dust, or smoke may decrease the life expectancy of the filter and interfere with the ionization process.

To help prevent particles from attracting to surfaces throughout your home:

- You may want to run the ionizer less often.
- Check the condition of the filter more frequently.

CAUTION: The ionizer in this appliance produces less ozone than the UL* established limits of 50ppb. However, in high concentrations, ozone can be harmful to birds and small pets. To prevent ozone buildup, we suggest using the ionizer in well ventilated areas with the fan on.

HEPA TYPE FILTER

HEPA TYPE (High Efficiency Particulate Air) filters are designed to remove up to 99% of airborne pollutants at 2 microns or larger, from the air that passes through them. These include tobacco smoke, household dust, pet dander and pollen.

HIGH, MEDIUM AND LOW SPEED SETTINGS

For optimum air filtration, operate your Bionaire™ air cleaner continuously on the HI setting. Its rugged motor has been designed to give many years of use. For quieter operation (such as in a bedroom), select LOW setting.

BEFORE USE

1. Carefully unpack your air purifier.
2. Select a firm, level surface with no obstructions to the air inlets or outlets.
3. If the filter is covered by a bag when shipped, remove plastic bag before use and place filters into unit.

*tested and listed by the Underwriters Laboratories, Inc.

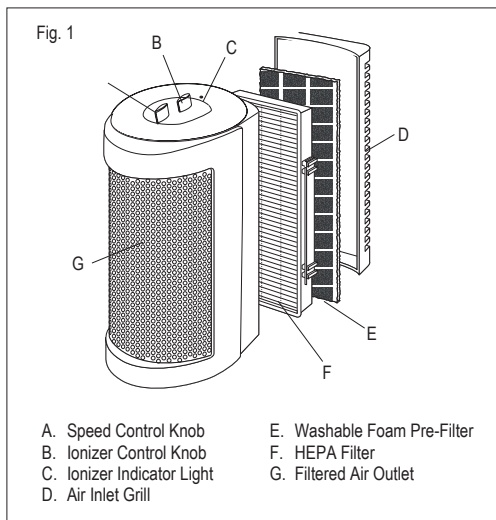

OPERATING INSTRUCTIONS

IMPORTANT:

- Remove all plastic bags from filters before use.
- DO NOT POINT FILTERED AIR OUTLET TOWARDS WALL.

To operate your air purifier:

- Plug into the appropriate electrical outlet.
- Select the operating speed of HIGH (🌀), MEDIUM (🌀) or LOW (🌀) by turning the speed control knob to the appropriate setting.
- To release negative ions into the filtered air, turn the Ionizer (⊗) Control Knob to ON and the light will illuminate.
- The Ionizer will not work unless air cleaner is running.
- For optimum air filtration, it is recommended to operate the air cleaner continuously. Its rugged motor has been designed to give many years of use.

CLEANING THE FILTER

IMPORTANT:

- Your air purifier includes a re-usable filter that can be easily cleaned.

NOTE:

Every few weeks, check the condition of filters. Cleaning cycle will vary, depending on air quality and usage. On average, filters need to be cleaned every 10-12 months.

To clean your filter:

- Turn off and unplug the air cleaner.
- Open the air inlet grill and examine the foam pre-filter. Remove any dust or lint, and wash in warm soapy water. Rinse, drip dry, and place back into grill inlet.
- Remove filter from the unit by pulling it gently towards you.
- Clean the filter thoroughly with a vacuum cleaner (Fig. 2).
- To place the filter back in its place, make sure that the hang tab is securely in place. This model utilizes a hang tab and filter clips to insure that the filter is properly in place. The clip can only be attached to the tabs on the filter one way. The filter clip should easily slide onto the filter hang tab with only a small amount of pressure. DO NOT use force while attaching the clip to the filter. (Fig. 3)
- Align the clip on the top of filter with rails on the inside of the cleaner unit. Gently slide the filter onto the rail. (Fig. 4)
- Replace air inlet grill.

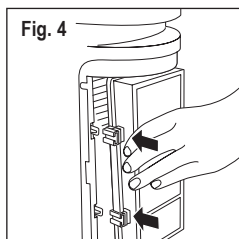
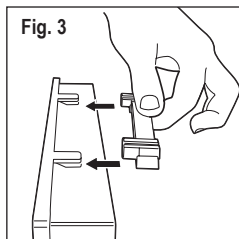
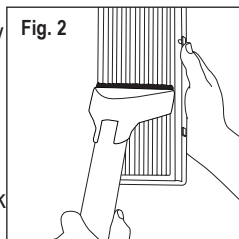

TIPS AND TROUBLESHOOTING

ISSUE	SOLUTION
UNIT WILL NOT OPERATE	<ul style="list-style-type: none"> Make sure unit is properly plugged in and outlet is energized. Make sure unit turned ON.
DECREASED AIR FLOW	<ul style="list-style-type: none"> Make sure nothing is blocking air inlet and filtered air outlets. Check condition of the filter and clean/replace if necessary.
EXCESSIVE NOISE	<ul style="list-style-type: none"> Make sure parts are firmly positioned in place.

LEARNING MORE

For a wealth of information about your air cleaner and other Bonaire™ products, visit our website at www.bonaire.com.

FRANÇAIS

VEUILLEZ LIRE ET GARDER CES IMPORTANTES INSTRUCTIONS DE SECURITE

IMPORTANTES AVERTISSEMENTS

L'utilisation d'appareils électriques nécessite certaines précautions élémentaires d'emploi, afin de réduire tout risque d'incendie, d'électrocution et de blessures, en particulier:

- Lire toutes les instructions avant d'utiliser cet appareil.
- Pour éviter tout risque d'incendie ou d'électrocution, brancher l'appareil directement sur une prise électrique murale.
- Si le filtre est recouvert d'un plastique lorsque vous le recevez, retirer le sachet en plastique avant d'utiliser.
- Maintenir le cordon d'alimentation hors de portée des zones de passage. Pour éviter tout risque d'incendie, ne JAMAIS placer le cordon sous un tapis, près d'une sortie d'aération, près d'un radiateur, d'un four ou d'un radiateur électrique.
- Pour éviter les risques d'électrocution, NE PAS plonger l'appareil dans de l'eau ou tout autre liquide. Ne pas utiliser près de l'eau.
- Maintenir vos enfants ou toute personne handicapée sous surveillance lorsque vous utilisez l'appareil à leur proximité.
- Toujours débrancher le purificateur d'air avant de bouger ou de nettoyer l'appareil, d'ouvrir la grille, de changer les filtres et lorsque l'appareil n'est pas en fonctionnement. Pour débrancher l'appareil, assurez-vous de tirer sur la fiche et non pas sur le cordon.
- NE JAMAIS laisser tomber ou insérer d'objets dans les ouvertures de l'appareil.
- N'UTILISEZ PAS l'appareil si la fiche ou son cordon sont endommagés, si son moteur ne tourne pas, suite à un mauvais fonctionnement ou s'il a été échappé ou endommagé. Pour toute inspection ou réparation, veuillez amener cet appareil au Centre de Service Après-Vente Agréé le plus proche de chez vous.
- N'utiliser l'appareil que pour un usage domestique comme l'indique ce mode d'emploi. Tout autre usage non recommandé par le fabricant peut entraîner incendie, électrocution et blessures. L'usage d'accessoires non recommandés ou vendus par Jarden Consumer Solutions peut entraîner des risques.
- NE PAS utiliser à l'extérieur.
- NE JAMAIS placer sur une surface molle comme par exemple un lit ou un canapé, cela pourrait provoquer la chute de l'appareil et bloquer les grilles d'entrée ou de sortie d'air.
- Maintenir l'appareil loin des surfaces chaudes et loin des flammes.
- NE PAS essayer de réparer ou ajuster toute fonction électrique ou mécanique sur cet appareil. Ceci annulerait votre garantie. L'intérieur de l'appareil ne contient aucune pièce qui soit réparable par le consommateur. Tout service après-vente devrait être exécuté par Jarden Consumer Solutions ou par un centre de service après-vente agréé par Jarden Consumer Solutions.
- NE RIEN placer sur le dessus de l'appareil.
- NE JAMAIS utiliser de détergents, d'essence, de produits pour les vitres, de produits pour faire briller les meubles, de diluant pour peinture, ou tout autre produit solvant pour nettoyer l'appareil.
- Toujours éteindre l'appareil avant de le débrancher.
- L'ioniseur de cet appareil produit moins d'ozone que la limite établie par UL de 50 ppb. Cependant, sous forte concentration, l'ozone peut être dangereux pour les oiseaux et les petits animaux domestiques. Pour éviter toute concentration d'ozone, nous vous suggérons d'utiliser l'ioniseur dans un espace bien aéré avec un ventilateur en marche.
- Cet appareil ne devrait être utilisé que dans des pièces dont la température n'est pas en dessous de 4.4° C (40° F) ou au-dessus de 43.3° C (110° F).
- AVERTISSEMENT: Pour réduire le risque d'incendie ou d'électrocution, NE PAS utiliser cet appareil avec un dispositif de contrôle de vitesse à l'état solide.
- Cet appareil n'est pas destiné à être utilisé par des personnes (enfants inclus) aux capacités physiques, sensorielles ou mentales réduites, ou par des personnes qui manqueraient

d'expérience et de connaissance, à moins qu'elles ne soient surveillées ou instruites sur l'usage de l'appareil par une personne responsable de leur sécurité. Les enfants doivent être surveillés pour s'assurer qu'ils ne jouent pas avec l'appareil.

VEUILLEZ LIRE ET GARDER CES IMPORTANTES INSTRUCTIONS DE SECURITE

NE PAS TENTER DE MODIFIER LA PRISE

- La longueur du câble d'alimentation a été choisie pour réduire les risques d'enchevêtrement et de chute.
- Si l'utilisation d'un cordon d'alimentation plus long est nécessaire, utiliser une rallonge réglementaire. Assurez-vous que le cordon a une puissance au moins équivalente à celle du purificateur d'air (vous reporter aux indications de normes électriques qui se trouvent sur l'appareil)
- Faire attention de ne pas laisser pendre le câble d'alimentation sur le bord d'un comptoir ou d'une table, un enfant pourrait tirer dessus ou s'y accrocher involontairement.

APPRENDRE A CONNAITRE VOTRE PURIFICATEUR D'AIR

Votre purificateur d'air à filtre HEPA élimine à 99% les allergènes aussi petits que 2 microns, ce qui inclut le pollen provenant des fleurs, du gazon, des arbres, les poussières, les débris de poussières de mites, les moisissures, les pellicules des poils des animaux et les fumées qui se trouvent dans l'air qui passe à travers du filtre.

L'IONISEUR

Cet appareil a une fonction d'ionisation optionnelle qui lorsqu'elle est en marche relâche des ions négatifs dans l'air filtré en sortie et qui aide au processus de purification de l'air.

Des Ions, qu'est-ce que c'est ?

Des ions sont de très petites particules qui ont une charge positive ou négative. Ils existent de

manière naturelle tout autour de nous : présents dans l'air, l'eau et le sol. Qu'ils soient positifs ou négatifs, les ions n'ont pas de couleur, d'odeur et sont complètement sans danger.

Comment Fonctionne l'ioniseur ?

Les ions négatifs aident à purifier l'air en s'attachant à de très petites particules qui se trouvent dans l'air. Ces particules ont alors une charge négative et se joignent aux particules de charge positive telles que la poussière, le pollen, la fumée et les pellicules des poils d'animaux pour former des particules de taille plus grande. Ces larges particules sont alors plus faciles à capturer par le système de filtres.

Remarques Importantes:

- Il est possible que votre Ioniseur produise de temps en temps un bruit sec comme un craquement. Ceci est normal et ça arrive quand une accumulation d'ions est déchargée.
- Après une utilisation prolongée, il est possible que vous notiez un peu de poussière autour des grilles usées devant de l'appareil. Ceci provient des ions négatifs qui sortent par la sortie d'air, c'est la preuve que l'ioniseur est efficace à purifier l'air. Vous pouvez enlever la poussière avec une brosse douce ou nettoyer avec un chiffon humide.
- Il est possible que des particules plus grandes soient attirées par des surfaces de charge positive dans votre maison, comme par exemple des murs ou le sol.
- Ceci arrive plus souvent lorsque le filtre est près d'être changé et qu'il ne peut plus capturer autant de particules chargées.
- Il est probable que des quantités excessives de pellicules de poils d'animaux, de poussière ou de fumée réduise la durée de vie de votre filtre et interfère avec le processus d'ionisation.

Pour éviter que ces particules ne soient attirées aux surfaces de votre maison:

- Vous pouvez faire fonctionner l'ioniseur moins souvent.
- Vérifier l'état du filtre plus souvent.

limite établie par UL* de 50ppb. Cependant, sous forte concentration, l'ozone peut être dangereux pour les oiseaux et les petits animaux domestiques. Pour éviter toute concentration d'ozone, nous vous suggérons d'utiliser l'ioniseur dans un espace bien aéré avec un ventilateur en marche.

LE FILTRE TAUX HEPA

Les filtres TAUX HEPA (à air à haute efficacité,) sont conçus pour enlever jusqu'à 99% des polluants de 2 microns ou plus grands, qui se trouvent dans l'air qui passe à travers eux. Ceci inclut la fumée de tabac, la poussière de la maison, les pellicules des animaux et le pollen

REGLAGE DE LA VITESSE : HAUTE, MOYENNE ET BASSE

Pour parfaite filtration de l'air, faire fonctionner votre purificateur d'air Bionaire™ de manière continue sur le réglage « HAUTE ». Son moteur robuste a été conçu pour durer plusieurs années. Pour un fonctionnement plus silencieux, (dans la chambre par exemple), choisir la fonction « BASSE ».

AVANT USAGE

1. Déballer votre purificateur d'air avec soin.
2. Choisir une surface ferme et plane sans obstacles pour les sorties et entrées d'air.
3. Si le filtre est couvert par un sachet lorsque vous le recevez, retirer le sachet en plastique avant usage et placer les filtres dans l'appareil.

INSTRUCTIONS D'USAGE IMPORTANT:

- Retirer tous les sachets en plastique avant usage.
- NE PAS DIRIGER LES SORTIES D'AIR VERS LE MUR.

Pour faire fonctionner le purificateur d'air:

1. Brancher l'appareil sur une prise électrique réglementaire.
2. Pour choisir la vitesse de fonctionnement HAUTE (☰), MOYENNE (☷) ou BASSE (☱), tourner le bouton de contrôle de vitesse sur le réglage choisi.
3. Pour relâcher les ions négatifs dans le filtre à air, tourner le bouton de contrôle de l'ioniseur (☒) sur la position de marche et le voyant s'allumera.

*testé et publié par Underwriters Laboratories, Inc.

4. L'ioniseur ne se mettra pas en marche si le purificateur n'est pas en fonctionnement.
5. Pour une parfaite filtration, il est recommandé de faire fonctionner le purificateur de manière continue. Son moteur robuste a été conçu pour durer plusieurs années.

NETTOYAGE DU FILTRE IMPORTANT:

- Votre purificateur d'air inclut un filtre réutilisable et qui peut être facilement nettoyé.

REMARQUE:

Vérifier l'état du filtre à intervalle de quelques

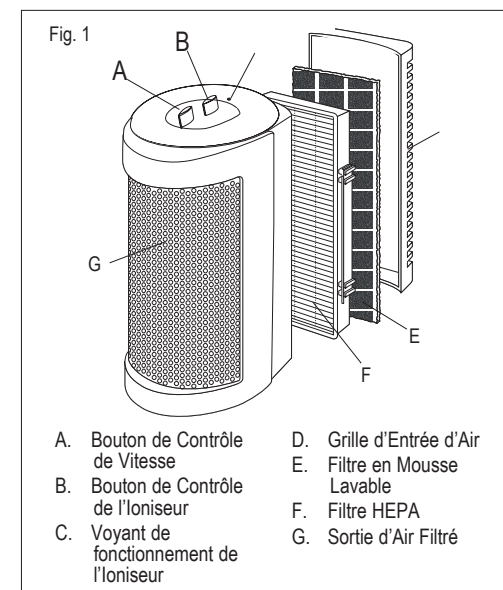

semaines. Le cycle de nettoyage va varier en fonction de la qualité de l'air et de l'utilisation. En moyenne, les filtres ont besoin d'être nettoyés tous les 10-12 moi.

Pour nettoyer le filtre:

1. Eteindre et débrancher le purificateur d'air.
2. Ouvrir la grille d'entrée d'air et inspecter le filtre en mousse. Retirer toute poussière ou peluche et laver au savon et à l'eau tiède. Rincer, sécher et le remettre en place dans l'entrée d'air.
3. Pour retirer le filtre de l'appareil, tirer doucement vers vous.
4. Bien nettoyer le filtre en utilisant un aspirateur. (Schéma 2).

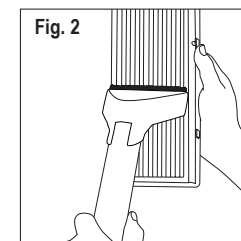

5. Pour remettre le filtre en place, assurez-vous que l'oreillette de suspension est bien à sa place. Ce modèle utilise une oreillette de suspension et des attaches pour maintenir le filtre correctement en place. L'attache ne se fixe aux oreillettes du filtre que d'une seule façon. L'attache du filtre devrait glisser facilement sur l'oreillette de suspension du filtre avec une pression minimum. NE PAS forcer lorsque vous fixez l'attache sur le filtre. (Schéma 3)
6. Aligner l'attache du dessus du filtre avec les rails qui se trouvent à l'intérieur du purificateur. Pousser doucement le filtre sur le rail (Schéma 4).
7. Remettre la grille d'entrée d'air en place.

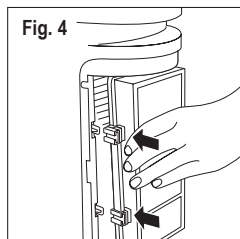
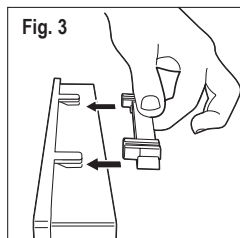

CONSEILS ET DÉPANNAGE

PROBLÈME	SOLUTION
L'APPAREIL NE FONCTIONNE PAS	<ul style="list-style-type: none"> • Assurez-vous que l'appareil soit branché correctement et que la prise soit alimentée. • Assurez-vous que l'appareil soit mis sous tension.
DÉBIT D'AIR DIMINUÉ	<ul style="list-style-type: none"> • Assurez-vous que rien ne bloque l'entrée d'air ou les sorties d'air filtré. • Vérifiez l'état des filtres et nettoyez/ remplacez-les si nécessaire.
BRUIT EXCESSIF	<ul style="list-style-type: none"> • Assurez-vous que les pièces soient bien en place.

POUR EN SAVOIR PLUS

Pour une mine de renseignements au sujet de votre purificateur d'air ainsi que d'autres produits Bionaire™, Visitez notre site Web à www.bionaire.com.

POR FAVOR LEA Y GUARDE ESTAS INSTRUCCIONES DE SEGURIDAD IMPORTANTES

PRECAUCIONES IMPORTANTES

Para disminuir el riesgo de incendio, descarga eléctrica y lesiones personales, se deben seguir siempre las precauciones básicas de seguridad al utilizar artefactos eléctricos. Dichas precauciones comprenden:

1. Leer todas las instrucciones antes de utilizar el artefacto eléctrico.
2. Para evitar incendios o peligros de descargas eléctricas, enchufe el artefacto directamente en el tomacorriente eléctrico adecuado.
3. Si el filtro viene recubierto de fábrica con una bolsa, retírela antes de usar.
4. Mantenga el cable alejado de áreas muy concurridas. Para evitar peligros de incendio, NUNCA coloque el cable debajo de alfombras, cerca de rejillas de aire caliente, radiadores, estufas ni calentadores.
5. Para protegerse contra peligros eléctricos, NO sumerja el artefacto en agua ni en otros líquidos. No se utilice cerca de agua.
6. Se requiere estricta supervisión cuando las personas discapacitadas o los niños utilicen cualquier electrodoméstico o estén cerca de él.
7. Desconecte siempre el limpiador de aire antes de mover o limpiar la unidad, abrir la rejilla, cambiar los filtros y cuando la unidad no esté en uso. Para desconectar la unidad asegúrese de halar el enchufe, no el cable.
8. NUNCA deje caer ni inserte objetos en las aberturas de la unidad.
9. NO haga funcionar ningún artefacto eléctrico que posea un cable o un enchufe dañado. Si el ventilador del motor no funciona o si la unidad se ha caído o está dañada de alguna forma, lleve el artefacto al Centro de Servicio Autorizado más cercano para su inspección o reparación.

10. Utilice el artefacto eléctrico únicamente para el uso doméstico al que ha sido destinado, según se describe en este manual. Cualquier otro uso no recomendado por el fabricante puede ocasionar incendios, descargas eléctricas o lesiones personales. El uso de aditamentos no recomendados o vendidos por el fabricante puede ocasionar peligros o lesiones.
11. NO utilice en exteriores.
12. NUNCA coloque sobre una superficie mullida, tal como una cama o un sofá, ya que esto puede ocasionar que la unidad se vuelque y quede bloqueada la entrada de aire o las rejillas de salida.
13. Mantenga la unidad alejada de superficies calientes y llamas vivas.
14. NO intente reparar ni ajustar ninguna de las funciones eléctricas o mecánicas de esta unidad. Si lo hace, anulará la garantía. El interior de la unidad no contiene piezas que el usuario pueda reparar. Jarden Consumer Solutions o un Centro de Servicio Autorizado deberá efectuar todas las reparaciones.
15. NO coloque nada sobre la unidad.
16. NUNCA utilice detergentes, gasolina, limpiadores para vidrio, ceras para muebles, disolventes de pintura y demás solventes domésticos para limpiar piezas del artefacto eléctrico.
17. Apague siempre el artefacto antes de desenchufarlo.
18. El ionizador de este artefacto eléctrico produce menos ozono que los límites de 50ppb establecidos por UL. Sin embargo, el ozono en altas concentraciones puede ser dañino para pájaros y mascotas pequeñas. Para evitar la acumulación de ozono le sugerimos utilizar el ionizador en áreas con buena ventilación y con el ventilador encendido.
19. Este artefacto eléctrico sólo debe utilizarse en una habitación con temperaturas comprendidas entre los 4,4° C (40° F) y 43,3° C (110° F).
20. ADVERTENCIA: Para disminuir el riesgo de incendios o descargas eléctricas, NO utilice este artefacto eléctrico con ningún dispositivo de control de velocidades de estado sólido.
21. Este artefacto eléctrico no está destinado para ser usado por personas (incluyendo niños) cuyas capacidades físicas, sensoriales o mentales estén disminuidas, o carezcan de experiencia y conocimiento, a menos que una persona responsable por su seguridad les haya supervisado o instruido en el uso de este

electrodoméstico. Los niños deberán estar bajo supervisión para cerciorarse de que no jueguen con el artefacto eléctrico.

POR FAVOR LEA Y GUARDE ESTAS INSTRUCCIONES DE SEGURIDAD IMPORTANTES

NO MODIFIQUE EL ENCHUFE DE NINGUNA FORMA.

SEGURIDAD PARA EL USO DEL CABLE

- El largo del cable empleado en este artefacto se ha elegido con la finalidad de disminuir el peligro de que alguien se enrede o tropiece.
- Si se necesita un cable más largo, puede utilizarse una extensión adecuada. La potencia nominal indicada de la extensión debe ser igual o mayor a la del limpiador de aire (vea la potencia nominal marcada en la etiqueta del producto).
- Se debe tener cuidado de colocar la extensión de manera que no cuelgue del mostrador o de la mesa, donde los niños podrían halarla o podría ocasionar tropezos accidentales.

CONOZCA SU LIMPIADOR DE AIRE

Su limpiador de aire con filtro HEPA elimina hasta 99% de los alérgenos más diminutos de 2 micrones presentes en el aire que atraviesa el filtro, incluyendo polen de artemisa, polen de hierba, polen de árboles, polvo presente en el hogar, desechos de ácaros, esporas de moho, descamación animal y humo.

IONIZADOR

Este artefacto posee una función de ionizador opcional la cual al encenderse libera iones negativos en el aire de salida ya filtrado para ayudar al proceso de purificación del aire.

¿Qué son iones?

Los iones son partículas minúsculas que transportan una carga positiva o negativa. Se encuentran naturalmente entre nosotros: en el aire, el agua y el suelo. Tanto los iones positivos como los negativos carecen de color, de olor y son completamente inofensivos.

¿Cómo funciona el ionizador?

Los iones negativos ayudan al proceso de purificación del aire adhiriéndose a partículas flotantes muy pequeñas presentes en la habitación. Estas partículas adoptan una carga negativa y pueden unirse a partículas de carga positiva, tales como polvo, polen, humo y descamaciones animales, para formar partículas más grandes. De este modo el sistema de filtración puede capturar con más facilidad las partículas de mayor tamaño.

Notas importantes:

Ocasionalmente su ionizador puede producir sonidos similares a traqueteos o crujidos. Esto es normal y sucede cuando se descarga un pequeño cúmulo de iones.

Después de su uso prolongado quizás observe polvo alrededor de las rejillas o del panel frontal. Esto ocurre debido a la salida de iones negativos por el conducto de ventilación, prueba de la efectividad de limpieza del aire del ionizador. Puede eliminar el polvo con un cepillo de cerdas suaves o un paño limpio y húmedo.

Las superficies de carga positiva en el hogar, tales como paredes o pisos, pueden atraer a las partículas más grandes.

- Esto puede ocurrir con mayor frecuencia cuando el filtro está cerca del final de su vida útil y no puede ya atrapar tantas partículas cargadas.
- Las cantidades excesivas de descamaciones animales, polvo o humo pueden disminuir la vida útil del filtro e interferir con el proceso de ionización.

Para ayudar a prevenir que las partículas sean atraídas a las superficies en su hogar:

- Quizás deba utilizar el ionizador con menos frecuencia.
- Verifique el estado del filtro más frecuentemente.

PRECAUCIÓN: El ionizador de este artefacto eléctrico produce menos ozono que los límites de 50ppb establecidos por UL*. Sin embargo, el ozono en altas concentraciones puede ser dañino para pájaros y mascotas pequeñas. Para evitar la acumulación de ozono le sugerimos utilizar el ionizador en áreas con buena ventilación y con el ventilador encendido.

FILTRO TIPO HEPA

Los filtros **TIPO HEPA** (filtros de partículas de aire de alta eficiencia) están diseñados para eliminar hasta 99% de los contaminantes de 2

micrones en adelante, presentes en el aire que pasa por dichos filtros. Estos contaminantes comprenden humo de tabaco, polvo en el hogar, descamaciones animales y polen.

AJUSTE DE VELOCIDAD ALTA, MEDIA Y BAJA

Para una óptima filtración de aire, utilice su limpiador de aire Bionaire™ continuamente en el ajuste de velocidad alta (HI). Su motor resistente ha sido diseñado para proporcionar muchos años de uso. Para un funcionamiento más silencioso (como por ejemplo en una recámara), seleccione la velocidad baja (LOW).

ANTES DE UTILIZAR

1. Desempaque cuidadosamente su limpiador de aire.
2. Elija una superficie firme y nivelada, sin obstrucciones en los conductos de entrada o de salida de aire.
3. Si el filtro viene recubierto de fábrica con una bolsa, retírela antes de usar y coloque el filtro en la unidad.

INSTRUCCIONES PARA EL FUNCIONAMIENTO IMPORTANTE:

- Retire todas las bolsas plásticas de los filtros antes de usarlos.
- **NO ORIENTE EL CONDUCTO DE SALIDA DE AIRE FILTRADO HACIA LA PARED.**

Para hacer funcionar su limpiador de aire:

1. Enchúfelo en un tomacorriente adecuado.
2. Seleccione la velocidad de funcionamiento alta (HIGH) (🌀), media (MEDIUM) (🌀) o baja (LOW) (🌀), girando la perilla de control al ajuste adecuado.

*comprobado y clasificado por Underwriters Laboratories, Inc.

3. Para liberar iones negativos en el aire filtrado, gire la perilla de control del ionizador (🌀) a la posición de encendido (ON) y la luz se encenderá.
4. El ionizador no funcionará a menos que el limpiador de aire esté encendido.
5. Para lograr un filtrado óptimo se recomienda hacer funcionar el limpiador de aire continuamente. Su motor resistente ha sido diseñado para proporcionar muchos años de uso.

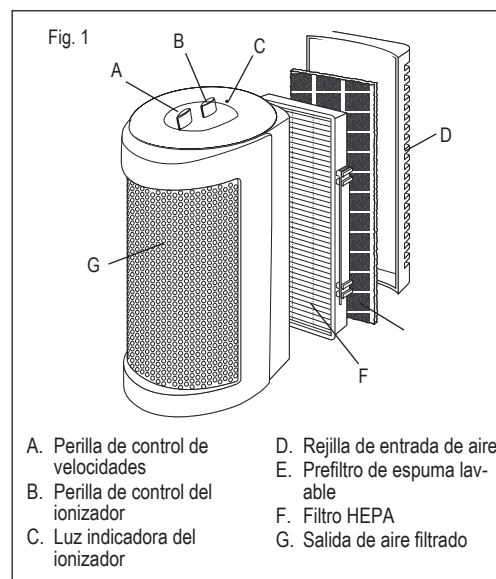

LIMPIEZA DEL FILTRO IMPORTANTE:

- Su purificador de aire incluye un filtro reutilizable que puede limpiarse fácilmente.

NOTA:

Revise el estado de los filtros con cierta frecuencia. El ciclo de limpieza variará, dependiendo de la calidad del aire y del uso. En promedio, los filtros deben limpiarse cada 10-12 meses.

Para limpiar el filtro:

1. Apague y desenchufe el limpiador de aire.
2. Abra la rejilla de entrada de aire y examine el prefiltro de espuma. Elimine el polvo o las pelusas y lave en agua tibia jabonosa. Enjuague, deje que se escurra hasta secarse y vuelva a colocarlo en la rejilla de entrada.
3. Saque el filtro de la unidad halándolo suavemente hacia usted.
4. Limpie bien el filtro con una aspiradora. (Fig. 2)

5. Para volver a colocar el filtro en su lugar, asegúrese de que la pestaña para colgar esté firme en su lugar. Este modelo utiliza una pestaña para colgar y sujetadores de filtro para garantizar que el filtro quede colocado correctamente en su lugar. El sujetador se fija a las pestañas del filtro de una sola manera. El sujetador del filtro debe deslizarse fácilmente en la pestaña para colgar, aplicando una presión muy leve. **NO** aplique fuerza mientras fije el sujetador al filtro. (Fig. 3)
6. Alinee el sujetador en la parte superior del filtro con los rieles en la parte interior de la unidad del limpiador. Deslice suavemente el filtro por los rieles. (Fig. 4)

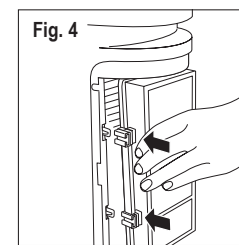
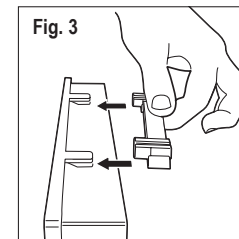
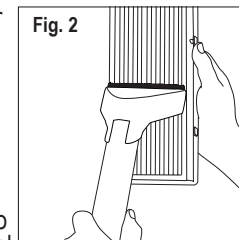

7. Vuelva a colocar la rejilla de entrada de aire.

CONSEJOS, LOCALIZACIÓN Y SOLUCIÓN DE FALLAS

PROBLEMA	SOLUCIÓN
LA UNIDAD NO FUNCIONA	<ul style="list-style-type: none">• Asegúrese de que la unidad esté debidamente enchufada y que el tomacorriente tenga alimentación.• Asegúrese de que la unidad esté encendida.
ESCASO FLUJO DE AIRE	<ul style="list-style-type: none">• Asegúrese de que nada esté bloqueando la entrada de aire ni las salidas de aire filtrado.• Revise el estado del filtro y límpielo o reemplácelo según sea necesario.
RUIDO EXCESIVO	<ul style="list-style-type: none">• Asegúrese de que las piezas estén colocadas firmemente en su lugar.

CONOZCA MÁS

Para obtener mucha más información sobre su limpiador de aire y otros productos Bionaire™ visite nuestra página Web en www.bionaire.com.

POR FAVOR LEIA E GARDE ESTAS IMPORTANTES INSTRUÇÕES DE SEGURANÇA.

CUIDADOS IMPORTANTES

Ao utilizar eletrodomésticos, precauções de segurança básicas devem ser sempre seguidas, para reduzir os riscos de incêndio, choque elétrico e acidentes. Estas precauções incluem:

1. Leia todas as instruções antes de utilizar o aparelho.
2. Para evitar riscos de fogo ou choque, ligue o aparelho diretamente numa tomada elétrica apropriada.
3. Se o filtro estiver coberto por uma bolsa quando for enviado, remova a bolsa de plástico antes do uso.
4. Mantenha o fio fora de áreas de tráfego. Para evitar risco de fogo, NUNCA coloque o fio embaixo de tapetes, próximo à registros de calor, radiadores, fogões, ou aquecedores.
5. Para proteger contra acidentes elétricos, NÃO coloque o aparelho imerso em água ou outros líquidos. Não utilize próximo à água.
6. Supervisão próxima é necessária quando qualquer aparelho é utilizado próximo de crianças, ou pessoas com deficiências.
7. Sempre desligue da tomada o purificador de ar antes de movê-lo ou limpá-lo, abra a grelha, troque os filtros e sempre que a unidade não estiver em uso. Para desconectar a unidade, assegure-se de puxar a tomada e não o fio.
8. NUNCA deixe cair ou insira qualquer objeto nas aberturas da unidade.
9. NÃO opere nenhum aparelho com o fio ou o plugue danificados. Se o ventilador do motor falhar ou se a unidade tiver caído ou estiver danificada, leve o aparelho ao Centro de Serviço Autorizado mais próximo para que seja examinado ou para que o consertem.
10. Utilize o aparelho para uso doméstico apenas como descrito no manual. Qualquer

outro uso não recomendado pelo fabricante pode causar incêndio, choque elétrico, ou acidente às pessoas. O uso de acessórios não recomendados ou vendidos pela Jarden Consumer Solutions pode causar acidentes.

11. NÃO utilize ao ar livre.
12. NUNCA o coloque sob uma superfície macia como a cama ou sofá pois isto pode fazer com que a unidade caia e bloqueie a entrada e saída de ar da grelha.
13. Mantenha a unidade longe de superfícies quentes e chamas.
14. NÃO tente consertar ou ajustar qualquer função elétrica ou mecânica desta unidade. Fazer isto causará a perda da garantia. A parte interna desta unidade contém partes que não podem ser utilizadas pelo usuário. Todos os serviços devem ser realizados pela Jarden Consumer Solutions ou um Centro de Soluções ao Consumidor Autorizado Jarden.
15. NÃO coloque nada sob o aparelho.
16. NUNCA utilize detergentes, gasolina, limpador de vidro, polidor de móveis, solvente, ou qualquer outro solvente caseiro para limpar qualquer parte do aparelho;
17. Sempre desligue o aparelho antes de desconectá-lo da tomada.
18. O ionizador neste aparelho produz menos ozônio que os limites estabelecidos de UL de 50ppb. Entretanto, em altas concentrações, ozônio pode ser prejudicial para pássaros e animais pequenos. Para prevenir a formação de ozônio, sugerimos utilizar o ionizador em áreas bem ventiladas com o ventilador ligado.
19. Este aparelho deve ser somente utilizado em recintos com temperaturas entre 4.4° C (40° F) e 43.3° C (110° F).
20. CUIDADO: Para reduzir o risco de fogo ou choque elétrico, NÃO utilize este aparelho com qualquer controle remoto de velocidade fixo.
21. Este aparelho elétrico não foi desenvolvido para ser usado por pessoas (incluindo crianças) com capacidades motoras, sensoriais ou mentais limitadas ou que tenha falta de experiência e conhecimento, a menos que uma pessoa responsável por sua segurança a tenha supervisionado ou instruído sobre o uso deste eletrodoméstico. As crianças devem estar sobre supervisão de um adulto que possa certificar-se de que não o usem como um brinquedo.

POR FAVOR LEIA E GARDE ESTAS INSTRUÇÕES DE SEGURANÇA IMPORTANTES

NÃO ALTERE , DE FORMA ALGUMA, A TOMADA.

- O comprimento do fio utilizado para este aparelho foi selecionado para reduzir acidentes por tropeço ou enrosco.
- Se um fio mais longo for necessário, uma extensão de fio aprovada pode ser utilizada. O grau elétrico da extensão tem que ser igual ou maior que o grau elétrico do purificador de ar (veja a etiqueta de grau marcada no produto).
- Deve-se tomar cuidado ao arrumar o fio de extensão para que não enrosque sobre o balcão ou mesa, onde o mesmo pode ser puxado por ciranças ou acidentalmente pode-se tropeçar.

CONHECENDO SEU PURIFICADOR DE AR

Seu purificador de ar HEPA remove até 99% de alergênicos do ar tão pequenos como 2 microns, incluindo pólen das plantas, pólen da grama, pólen das árvores, poeira caseira, pó de madeira, esporas de mofo, caspa de animais de estimação e fumaça do ar, passando através do filtro.

IONIZADOR

Este aparelho possui uma função de ionizador, a qual, quando ligada, solta íons negativos na saída de ar filtrado para ajudar o processo de purificação.

O que são íons?

Íons são pequenas partículas que carregam uma carga positiva ou negativa. Eles existem naturalmente ao nosso redor: no ar, água e no solo. Tanto os íons positivos como os negativos são sem cor, odor, e completamente não prejudiciais.

Como funciona o ionizador?

Os íons negativos ajudam a purificação do ar ao se atraírem à pequenas partículas de ar no recinto. Estas partículas tomam uma carga negativa e podem se juntar à partículas positivamente

carregadas como poeira, pólen, fumaça, e caspa de animais de estimação formando partículas maiores. Estas partículas maiores são então mais facilmente capturadas pelo sistema de filtro.

Nota importante:

Seu ionizador pode ocasionalmente produzir um som quebrado ou intermitente. Isto é normal e ocorre quando uma formação de íons é descarregada.

Após o uso extensivo, pode-se notar poeira ao redor da grelha ou painel frontal. Isto é causado pela saída de íons negativos da passagem de ar, evidência da efetividade da limpeza do ar ionizado. Pode-se remover a poeira com uma escova macia, ou um pano limpo e úmido. Partículas maiores podem ser atraídas à superfícies positivamente carregadas ao redor da casa, como paredes ou chãos.

- Isto ocorre mais frequentemente quando o filtro está próximo do fim de sua vida útil ou incapaz de capturar muitas partículas carregadas.
- Quantidades excessivas de caspa de animais de estimação, poeira, ou fumaça pode diminuir a expectativa de vida do filtro e interferir com o processo de ionização.

Para ajudar a prevenir que as partículas sejam atraídas para superfícies da casa:

- Pode-se utilizar o ionizador com menor frequência.
- Verificar as condições do filtro mais frequentemente.

PRECAUÇÃO: O ionizador nestes aparelho produz menos ozônio que os limites estabelecidos UL* de 50ppb. Entretanto, em altas concentrações, ozônio pode ser prejudicial para pássaros e animais pequenos. Para prevenir o aumento de ozônio, sugerimos utilizar o ionizador em áreas bem ventiladas com o ventilador ligado.

*testado e listado pelos Laboratórios Underwriters, Inc

FILTRO TIPO HEPA

Filtros **TIPO HEPA** (Ar Particulado de Alta Eficiência) são desenhados para remover até 99% de poluentes do ar de 2 microns ou maiores, do ar que passa através deles. Estes incluem fumaça do tabaco, poeira de casa, caspa de animais de estimação e pólen.

AJUSTES DE VELOCIDADE ALTO, MÉDIO E BAIXO

Para uma filtração de ar otimizada, opere o purificador de ar Bionaire™ continuamente no ajuste HI. Seu motor foi desenhado para prover muitos anos de uso. Para uma operação mais silenciosa (como no quarto de dormir), utilize o ajuste LOW.

ANTES DO USO

1. Com cuidado desempacote o seu purificador de ar.
2. Selecione uma superfície firme, nivelada sem obstrução para a entrada ou saída de ar.
3. Se o filtro estiver coberto por uma bolsa quando foi enviado, remova a bolsa de plástico antes do uso e coloque o filtro na unidade.

INSTRUÇÕES DE OPERAÇÃO IMPORTANTES:

- Remova todas as bolsas de plástico dos filtros antes de utilizar;
- **NÃO APONTE A SAÍDA DE AR PURIFICADO PARA A PAREDE.**

Para operar seu purificador de ar:

1. Ligue na tomada elétrica apropriada.
2. Selecione a velocidade de ALTA (☰), MÉDIA (☏) ou BAIXA (☂) girando o controle de velocidade no ajuste apropriado.
3. Para soltar íons negativos no filtro de ar, ligue o ionizador (☒) Ajuste de Controle em ON e a luz acenderá.
4. O ionizador não funcionará até que o purificador esteja em funcionamento.
5. Para uma filtragem otimizada, recomenda-se operar o purificador de ar continuamente. Seu motor foi desenhado para proporcionar muitos anos de uso.

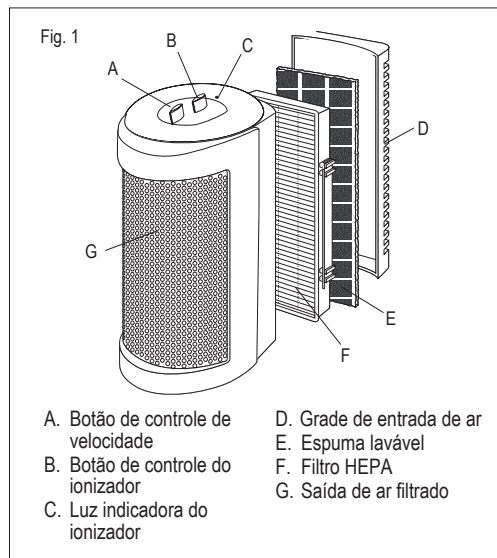

LIMPANDO O FILTRO

IMPORTANTE:

- Seu purificador de ar inclui um filtro reutilizável que pode ser facilmente limpo.

NOTA:

A cada poucas semanas, verifique a condição dos filtros. O ciclo de limpeza irá variar, dependendo da qualidade do ar e uso. Na média, os filtros precisam ser limpos a cada 10-12 meses.

Para limpar o filtro:

1. Desligue e retire da tomada o purificador de ar.
2. Abra a grelha de entrada de ar e examine a espuma do pré-filtro. Remova qualquer poeira ou fio, e lave com água morna com sabão. Enxague, deixe secar e coloque de volta na grelha de entrada.
3. Remova o filtro da unidade puxando-o gentilmente em sua direção.
4. Limpe o filtro todo com um aspirador de pó. (fig.2)
5. Para colocar o filtro de volta no seu lugar, assegure-se que a aba está bem colocada em seu lugar. Este modelo utiliza uma aba e travas no filtro para garantir que o filtro fique firme em seu lugar. O clipe somente

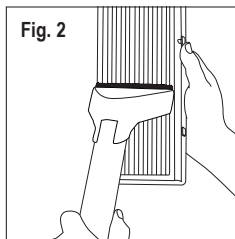

pode ser conectado às abas no filtro de uma maneira. O clipe do filtro deve escorregar facilmente para a aba de suspensão do filtro com uma pequena pressão. **NÃO** utilize de força ao conectar o clipe no filtro (fig.3).

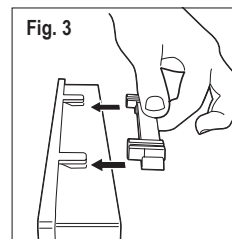

6. Alinhe o clipe na parte de cima do filtro com as grades na parte interna da unidade de limpeza. Gentilmente deslize o filtro na grade (fig.4).

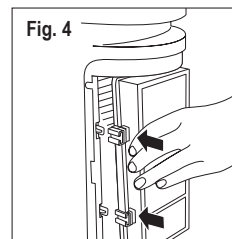

7. Recoloque a grelha de entrada de ar.

DICAS, IDENTIFICAÇÃO E SOLUÇÕES DE PROBLEMAS:

PROBLEMA	SOLUÇÃO
UNIDADE NÃO OPERA	<ul style="list-style-type: none">• Assegure-se que a unidade está propriamente conectada à tomada e há energia elétrica.• Assegure-se que a unidade está ligada em ON.
DIMINUIÇÃO DE FLUXO DE AR	<ul style="list-style-type: none">• Assegure-se que nada esteja bloqueando a entrada de ar e a saída de ar filtrado.• Verifique as condições do filtro e limpe/troque caso seja necessário
BARULHO EXCESSIVO	<ul style="list-style-type: none">• Assegure-se que as partes estejam firmemente posicionadas no lugar.

APRENDENDO MAIS

Para uma riqueza de informação sobre seu purificador de ar e outros produtos Bionaire™, visite nosso website www.bionaire.com.

BIONAIRE™



WARRANTY CERTIFICATE
CERTIFICAT DE GARANTIE
CERTIFICADO DE GARANTIA
CARTÃO DE GARANTIA

ENGLISH

1 – YEAR LIMITED WARRANTY

Sunbeam Products, Inc. and its affiliates and its subsidiaries warrant that for a period of ONE year from the date of purchase, this product will be free from defects in material and workmanship. Sunbeam Products, Inc. and its affiliates and its subsidiaries at its choice will repair this product or any component of the product found to be defective during the warranty period.

This warranty is valid for the original retail purchaser from the date of initial retail purchase and is not transferable. For this warranty to be honored it will be necessary to present the product, the purchase receipt (except Mexico and Venezuela) and this policy filled out, sealed and dated by the retailer who sold the product, in any Authorized Service Center listed in this certificate.

Bionaire™ dealers, Authorized Bionaire™ Service Centers, or retail stores selling Bionaire™ products do not have the right to alter, modify, or any way change the terms and conditions of this warranty. It includes the repair or free replacement of any faulty accessory, part or component and the labor required to check, diagnose and repair the product. It also includes any expenses related to the transportation of the product needed to fulfill this policy from the date it is received within the Network of Authorized Service Centers. This certificate is only effective to the USER as long as the appliance is used for HOUSEHOLD USE only.

Sunbeam Products, Inc. and its affiliates and its subsidiaries will not cover under warranty the following cases:

Applicable to Latin America:

- a) If product was used in any manner other than the intended one.
- b) If product has not been used according to the instruction manual included with the product.
- c) If product was altered or repaired by anyone other than those authorized by the national manufacturer, importer or respective merchant.

Applicable to Central and South America:

- d) Use of incorrect current or voltage or faulty electric power supply.
- e) Normal wear and tear of parts and accessories resulting from regular use.
- f) Damages resulting from transportation or handling of appliance.
- g) Glass containers, light bulbs and accessories.
- h) Industrial or commercial use of appliance.

At the end of this warranty policy, the authorized Bionaire™ service centers will continue at your disposal to grant you the service you deserve with the trust of the Bionaire™ brand.

FRANÇAIS

1 – GARANTIE LIMITEE D'UN AN

Sunbeam Products, Inc. ainsi que ses compagnies affiliées et subsidiaires garantissent que ce produit ne montrera aucun défaut de matériau ou de main d'oeuvre pendant une période d'UN an à partir de la date d'achat. Sunbeam Products, Inc. ainsi que ses compagnies affiliées et subsidiaires, à leur choix, répareront ce produit ou tout composant de ce produit qui se trouvera défectif pendant la période de garantie. Cette garantie est applicable à l'acheteur original de ce produit, à partir de la date d'achat et n'est pas transférable.

Cette garantie ne pourra être honorée qu'à la présentation du produit, du reçu d'achat (à l'exception de Mexico et du Venezuela) et de cette police qui devra avoir été remplie, signée et datée par le magasin de vente, dans tout Centre de Service Agréé dont la liste est incluse dans ce certificat. Les distributeurs Bionaire™, les Centres de Service Agréés.

Bionaire™, ou les magasins vendant des produits Bionaire™ n'ont le droit de modifier ou de changer aucun des termes et conditions de cette garantie. Ceci inclut la réparation ou le remplacement gratuit de tout accessoire, partie ou composant défectif, ainsi que la main d'oeuvre nécessaire pour examiner, faire un diagnostic et réparer ce produit. Ceci inclut aussi toute dépense en rapport avec le transport du produit nécessaire à l'accomplissement de cette garantie, depuis la date de réception dans le réseau des centres de Service Agréés. Ce certificat s'applique au consommateur de ce produit, uniquement si cet appareil est utilisé pour usage DOMESTIQUE.

Le produit ne sera pas couvert par la garantie émise par Sunbeam Products, Inc. ainsi que ses compagnies affiliées et subsidiaires dans les cas suivants:

Applicable à l'Amérique Latine:

- a) Si le produit a été utilisé pour un autre usage que celui auquel il a été conçu.
- b) Si le produit n'a pas été utilisé en accordance avec le mode d'emploi.
- c) Si le produit a été modifié ou réparé par une personne qui n'est pas agréée par le fabricant national, la maison d'importation ou le magasin de vente du produit.

Applicable à l'Amérique Centrale et l'Amérique du Sud:

- d) Usage d'un courant, voltage ou source électrique inappropriés
- e) Vieillesse normale des éléments et accessoires du à l'usage régulier de l'appareil
- f) Dommages résultants du transport ou manipulation de l'appareil
- g) Contenants en verre, ampoules électriques et accessoires
- h) Utilisation industrielle ou commerciale de l'appareil.

A la fin de la période de garantie, les centres de Service Agréé Bionaire™ continueront à votre disposition pour vous procurer le service que vous méritez avec toute la confiance que vous donne la marque Bionaire™.

ESPAÑOL

1 AÑO DE GARANTIA LIMITADA

Sunbeam Products, Inc. y sus afiliadas y sus subsidiarias garantiza que este producto estará libre de defectos en material o mano de obra por un periodo de UN año a partir de la fecha de la compra. Sunbeam Products, Inc. y sus afiliadas y sus subsidiarias, a su elección, reparará este producto o cualquier componente del producto que se encuentre defectuoso durante el período de garantía.

Esta garantía es válida para el comprador original al detalle desde la fecha de compra original al detalle y no es transferible (No aplica para México). Para hacer efectiva esta garantía no deben exigirse mayores requisitos que la presentación del producto, la factura de compra (excepto para México y Venezuela) y esta póliza, debidamente llenada, sellada y fechada por el establecimiento que lo vendió, en cualquiera de los Centros de Servicio Autorizado que se indicaran en este certificado.

Los concesionarios Bionaire™, Centros de Servicio Bionaire™ Autorizados, o almacenes de ventas al detalle de productos Bionaire™ no tienen el derecho de alterar, modificar o cambiar, de manera alguna, los términos y condiciones de esta garantía. Incluye la reparación gratuita de cualquier parte, pieza o componente que eventualmente fallara, y la mano de obra necesaria para su revisión, diagnóstico y reparación, así como los gastos de transportación del producto, a partir de la fecha de su recepción dentro de la Red de los Centros de Servicio Autorizado, derivados del cumplimiento de esta póliza. El presente certificado ampara únicamente al USUARIO, siempre y cuando el artefacto sea aplicado al USO DOMESTICO.

Sunbeam Products, Inc. y sus afiliadas y sus subsidiarias se exime de hacer efectiva esta garantía sólo en los siguientes casos:

Aplicables para Latinoamérica:

- a) Cuando el producto se hubiese utilizado en condiciones distintas a las normales.
- b) Cuando el producto no hubiese sido operado de acuerdo con el instructivo de uso que se le acompaña.
- c) Cuando el producto hubiese sido alterado o reparado por personas no autorizadas por el fabricante nacional, importador o comercializador responsable respectivo.

Aplicables para Centroamérica y Suramérica:

- d) Uso en voltaje o corriente incorrecta, o fallas en el suministro eléctrico.
- e) Desgaste normal de partes y piezas por efecto de uso.
- f) Daños ocasionados por transporte o manipulación del artefacto.
- g) Recipiente de vidrio, focos y accesorios.
- h) Uso industrial o comercial del artefacto.

Al término de su póliza de garantía, los centros de servicio Bionaire™ autorizados, seguirán a sus órdenes para brindarle el servicio que usted se merece, siempre con la confianza de la marca Bionaire™.

PORTUGUÊS

1 ANO DE GARANTIA LIMITADA

Sunbeam Products, Inc. e suas afiliadas e suas subsidiárias garantem que este produto estará livre de defeitos em materiais ou mão de obra por um período de UM ano a partir da data da compra. A seu critério, a Sunbeam Products, Inc. e suas afiliadas e suas subsidiárias repararão este produto ou qualquer componente do mesmo que possa apresentar defeitos durante o período de garantia.

Esta garantia é válida para o comprador original do varejo a partir da data de compra inicial no varejo, e não poderá ser transferida. Para esta garantia ter efeito não serão exigidos maiores requisitos além da apresentação do produto, da fatura de compra (exceto México e Venezuela) e deste certificado de garantia devidamente preenchido, carimbado e datado pelo estabelecimento que a vendeu, em qualquer um dos Centros de Serviço Autorizados que estão indicados neste certificado.

Os revendedores Bionaire™, Centros de Serviço Autorizados Bionaire™ ou lojas de vendas ao varejo de produtos Bionaire™ não tem o direito de alterar, modificar ou mudar de nenhuma maneira os termos e condições desta garantia. Inclui o reparo gratuito de qualquer parte, peça ou componente que eventualmente falhem e a mão de obra necessária para sua revisão, diagnóstico e reparo, assim como os gastos de transporte a partir da data em que o produto for recebido dentro da Rede de Centros de Serviço Autorizados que sejam relacionados ao cumprimento desta garantia. O presente certificado ampara somente ao USUÁRIO sempre e quando o eletrodoméstico for utilizado para USO DOMÉSTICO.

Sunbeam Product, Inc. e suas afiliadas e suas subsidiárias não honrarão esta garantia nos seguintes casos:

Válido para a América Latina:

- a) Quando o produto for utilizado em condições que não sejam as normais.
- b) Quando o produto não for usado segundo as instruções incluídas no manual de instruções que vem com o produto.
- c) Quando o produto for alterado ou reparado por pessoas não autorizadas pelo fabricante nacional, importador ou estabelecimento comercial respectivamente responsável.

Válido para a América Central e a América do Sul:

- d) Uso em voltagem ou corrente elétrica incorreta ou falhas do sistema de fornecimento elétrico.
- e) Desgaste normal de peças e componentes relacionadas ao uso.
- f) Danos ocasionados por transporte ou manuseio do eletrodoméstico.
- g) Recipientes de vidro, lâmpadas e acessórios.
- h) Uso industrial ou comercial do eletrodoméstico.

Ao término desta garantia, os centros de serviço Bionaire™ autorizados, continuarão a disposição para proporcionar o serviço que você merece, sempre com a confiança da marca Bionaire™.

**AUTHORIZED SERVICE CENTERS/ CENTROS AGREES DE SERVICE APRES-VENTE
CENTROS DE SERVICIO AUTORIZADOS/ CENTROS DE SERVIÇO AUTORIZADOS**

COUNTRY/ STATE/ CITY PAIS/ ESTADO/ CIUDAD PAIS/ ESTADO/ CIDADE	NAME/ ADDRESS/ CONTACT/ E-MAIL NOMBRE/ DIRECCION/ CONTACTO/ CORREO ELECTRONICO NOME/ ENDEREÇO/ CONTATO/ CORREIO ELETRÔNICO	TELEPHONE/ FAX TELÉFONO/ FAX TELEFONO/ FAX
--	--	--

For additional service centers in your area, please visit www.oster.com For plus de renseignements sur les centres de service après-vente, veuillez visiter www.oster.com Para más centros de servicio cerca de su área, visite www.oster.com Para mais centros de serviço próximos a sua área, visite www.oster.com

ARGENTINA Buenos Aires	Electro Service S.A./ Esmeralda 870 (1007)/ es@electroservicios.com.ar	T(11) 4311-1355/ 6460/ F(11) 4311-6460
ARUBA Oranjestad	B.J. Arends & Sons/ Wiheaminastreet 59	T(297) 582-4250/ F(297) 583-7921
BARBADOS Bridgetown	Da Costa Mannings LTD/ 103 Carlisle House Hincks Street/ Igrosvenor@dacostamannings.com	T(246) 430-4954/ F(246) 426-5510
BOLIVIA Santa Cruz	Service Master Bolivia/ Condominio Santa Cruz I-Dpto 124, Barrio Obrero – Calle Riquio	T(591) 3-339-3832

BRASIL
OSTER DO BRASIL COMÉRCIO DE PRODUTOS ELÉTRDOMÉSTICOS LTDA
Edifício Corporate Plaza, Rua Alexandre Dummas, 2100, 2o. andar, Conj. 21, Chacara Santo Antonio, São Paulo - S.P. - CEP - 04717-004, Brasil. CNPJ nº 10.227.217/0001-92
Para maiores detalhes, visite nossa página na internet: www.oster.com

São Paulo	NS Service/ R. Clodomiro Amazonas, 1158 Lj.18 - 04537-002/ nsservice@uol.com.br	T(11) 3849-3400
CHILE Santiago de Chile	Centroster/ Nueva Los Leones 0252 Providencial/ centroster@entelchile.net	T(2) 232-7722/ F(2)233-7409

COLOMBIA Armenia	Almacén Cristal/ Cra 19 No. 19-47	T(6) 741-19-81
Barranquilla	C & M Repuestos y Servicios/ Cil 70 No. 45-29	T(5) 356-40-10
Bogotá	R.P.M./ Cil 100 No. 20-10	T(1) 218-65-02
Bogotá	Electromer/ AV 19 N° 10-10	T(1) 283-97-18
Bogotá	Electropacheo/ Calle 28 Sur No. 46-96 Alcalá	T(1) 270-14-45
Bogotá	Oliver/ Cra 80 No. 38-21 sur	T(1) 255-04-45
Bogotá	Importadora Eléctrica/ Av. Jiménez N° 11-46	T(1) 342-50-84
Bucaramanga	Central de Servicios/ Cil 33A No. 24-65	T(7) 645-28-15
Bucaramanga	Productos O'ring/ Cra 22 No. 28-32	T(7) 638-07-90
Cali	Audiovision/ Av. Vasquez Cobo No. 28N -58	T(2) 661-61-04
Cali	Central de Licuadoras/ Cra 10 No. 8-12	T(2) 889-59-57
Cali	Clinica De Los Electrodomesticos/ Higuines trade center parqueadero B, local 2	T(2) 682-24-22
Cartagena	Licuador/ Comercio residencial San Felipe L 101	T(5) 661-24-06
Cartago	Ferroelectros/ Cra 7 No. 13-100	T(2) 210-09-06
Caucasia	Onix/ Cra. 1 N° 8-39	T(4) 839-67-88
Cucuta	Frio Alpes/ Cil 6 No. 2-96	T(7) 572-33-98
Ibague	SI/E/ Cra 4 Estadio No. 34-40-13	T(8) 264-40-13
Manizales	Cristaleria Hogar/ Cil 28 No. 21-56	T(6) 882-37-86
Medellin	Superlicuadoras/ Cra 81 No. 42-48	T(4) 413-62-90
Medellin	Licuadoras y Planchas/ Calle 50 No. 56b-48	T(4) 511-60-35
Montería	Suministros Pablo/ Calle 31 N° 15-39 Barrio el Eden	T(4) 782-15-71
Pasto	Distrilux/ Cra 27 No. 15-18	T(2) 723-45-31
Perera	La Licuadora/ Cil 21 No. 9-76	T(6) 333-50-92
Popayan	La Nota Musical/ Cil 6 No. 7-51	T(2) 824-36-06
Santa Marta	Com. Metropolitana/ Calle 14 No. 8-31	T(5) 413-23-23
Villavicencio	Server/ Cra 26 No. 35-09 Local 3	T(8) 662-48-67

COSTA RICA San Jose	S.T.A. Alexis Bonilla/ 25 mts. Al Sur del Banco Popular, Paseo de los Estudiantes, San Jose 11873-1000/ albonstr@ioce.co.cr	T221-7265/ F256-6239
San Jose	Taller Electron/ Alto de Guadalupe , frente a sala de juegos Pims/ gmendez@dosacr.com	T280-6697/ F280-4113
San Jose	Rysa Calle 10, Ave. 2 y 4 3524-1000/ jrfores@racs.co.cr	T233-1361/ F255-3234
San Jose	RYASA/ Costado Este de la Iglesia la Merced Calle 10, Ave 2 y 4 Edificio RYASA/ jrfores@racs.co.cr	T233-1361/ F255-3234

ECUADOR Cuenca	Almacenes Jose Ochoa Servicio/ Sucre 1069 y G. Torres/ almocha@cue.salmnet.net	T(7) 248-6322/ F(7) 282-6506
Quito	Service Master Ecuador/ Av. 6 de Diciembre N° 49276 y Los Alamos/ admistracion@masterecuador.com	T(2) 2813-882
Guayaquil	Tecnihogar/ García Aviles 314 y 9 de Octubre/ imyre_caldica@yahoo.com	T(4) 232-3487/ F(4) 232-2514

EL SALVADOR El Salvador	Electroglobal/ Calle Circunvalación, Bodega # 13, Plan de la Laguna, Antiguo Cuscatlan, La libertad/ electroglobal@navegante.com.sv	T2243-6290/ 6339/ F2243-6267
-----------------------------------	---	------------------------------

GUATEMALA Guatemala	Distribuidora R&V Comercial S.A./ 1a Calle 00-59, Zona 1, Boca del Monte, Villa Canales/ rysa@hotmail.com	T2448-9512/ 9513/ F2448-9528
-------------------------------	---	------------------------------

HONDURAS San Pedro Sula	Almacenes Lady Lee/ Centro comercial Mega Plaza KM2, Carretera Salida a la Lima/ inter@ladylee.com	T553-1642
-----------------------------------	--	-----------

MEXICO
SUNBEAM MEXICANA, S.A. DE C.V.
Avenida Juárez No. 40-201, Ex-Hacienda de Santa Mónica, Tlalpan, Estado de México, C.P. 54050, Tel. 5366-0800, Fax 5366-0810. Llámennos sin costo al: 01-800-506-17-00
o del D.F. al: 53-66-08-00 (de lunes a viernes de las 8:00 hrs. a las 20:00 hrs. y sábado de las 9:00 hrs. a las 14:00 hrs.) Para más detalles visite: www.oster.com.mx

PARA SERVICIO DE GARANTIA Y VENTA DE PARTES, REFACCIONES Y ACCESORIOS ORIGINALES DIRIJA SE A:		
Aguaascallentes/ Aguaascallentes	Doméstica Muñoz/ Jesus Maria No. 129-B	T01-44-99-15-01-51
Chiapas/ Tuxtla Gutiérrez	Compresores y Partes de Refrigeración/ 2da. Poniente Sur No. 590, Col. Centro	T01-96-16-13-73-25
Chiuhualhuac/ Cd. Juárez	Distribuidora Turmix/ Paseo Triunfo de la Republica No. 5298, Local 2-A.	T01-65-66-17-80-30
Coahuila/ Saltillo	Electricidad y Novedades/ Morelos No. 199 Sur, Col. Centro	T01-84-44-12-55-25
Distrito Federal/ México	La Proveedora del Hogar/ Norte 54-A No. 3803, Col. Río Blanco	T01-55-55-37-31-73
Distrito Federal/ México	Corporación Electrodoméstico/ Casa García / Av. Patriotismo No. 875-B, Col. Mixcoac	T01-55-55-63-87-23
Distrito Federal/ México	Reparadora del Hogar/ Tlahuac / FF. CC. Rafael Atlisco No. 1, Del. Tlahuac	T01-55-58-42-44-89
Durango/ Durango	Servicio Esparza/ Carlos León de la Peña No. 320-A Sur	T01-61-88-26-46-58
Estado De México/ Cd. Neza	Casa Huerta/ Av. Adolfo López Mateos No. 150, Col. Metropolitana	T01-55-57-97-81-31
Estado De México/ Satélite	La Proveedora del Hogar/ Circunvalación Poniente No. 1, Local C	T01-55-55-72-65-25
Estado De México/ Ecatepec	Servicio Hergar/ Via Morelos No. 26 Manzana 1, Col. Nuevo Laredo	T01-55-57-87-75-36
Estado De México/ Toluca	Servicio Doméstico Maral/ Ignacio López Rayón No. 206-D, Col. Centro	T01-72-22-14-14-11
Guajuato/ Irapuato	Mecan Hogar - Rysa de Irapuato/ Ramón Corona No. 137, Col. Centro	T01-46-26-26-44-46
Guerrero/ Acapulco	Televentor/ Velásquez de León No. 52, Col. Centro	T01-74-44-82-03-49
Jalisco/ Guadalajara	Magnetos y Refacciones/ La Paz No. 72	T01-33-36-13-41-16
Jalisco/ Guadalajara	Servicio de Mantenimiento Castillo/ Garibaldi No. 1450, Sector Hidalgo	T01-33-38-25-34-80
Jalisco/ Guadalajara	Servicio y Venta de Refacciones para Electrodomesticos/ Medrano No. 1344, Col. Olímpica	T01-33-36-17-62-15
Michoacán/ Morelia	Casa Many Alvaro Obregón No. 22, Zona Centro	T01-44-33-12-54-15
Morelos/ Cuernavaca	Mecánica Doméstica Industrial/ Matamoros No. 38, Zona Centro	T01-77-73-12-40-95
Nayarit/ Tepic	Tecno Hogar/ Av. México No. 37 Sur, Col. Centro	T01-31-12-12-19-36
Nuevo León/ Monterrey	Electrodoméstica de Refacciones/ Fidel Velásquez No. 1513 Poniente, Local 4-F, Col. Central	T01-81-83-71-73-73
Nuevo León/ Monterrey	Refacciones Electrodomesticos/ Ruperto Martínez No. 238 Oriente, Col. Centro	T01-81-83-43-67-00
Nuevo León/ Monterrey	Servicio Refacciones Héctor L. Sepúlveda/ Zaragoza No. 203 Sur, Col. Centro	T01-81-83-43-69-09
Oaxaca/ Oaxaca	Servicio Electrodoméstico Aparicio/ Av. Periferico Sur No 111, Col. Posta	T01-95-15-13-62-77
Puebla/ Puebla	Representaciones Industriales/ 3 Poniente No. 523-B, Col. Centro	T01-22-22-42-95-65
Querétaro/ Querétaro	Electrodomesticos Corregidora II/ Prolongación Corregidora Norte No. 339-B, Col. Lindavista	T01-44-22-22-85-50
Quintana Roo/ Cancún	Refaccionaria del Hogar/ SM. 66 MZ. 3 LOTE 47 LOCAL 4 Av. Torcasita Col. Centro	T01-99-88-84-07-83
San Luis Potosí/ San Luis Potosí	P.C. Electrodomesticos/ Himno Nacional No. 1410, Col. Las Águilas	T01-44-48-11-58-08
Sinaloa/ Los Mochis	Nuevo Japón de los Mochis/ Benito Juárez No. 430 Poniente, Col. Centro	T01-66-88-12-58-50
Sonora/ Hermosillo	Servicios Integrales Electrodomesticos/ Presa del Fuente No. 4, Col. El Rancho	T01-66-22-17-16-00
Tlaxcala/ Villahermosa	Servicio y Refacciones Fries/ Sánchez Magallanes No. 918	T01-39-33-70-02-02
Tamaulipas/ Tampico	Allende Comercializadora de Bienes y Servicios/ Olmos No. 602 Norte col. Centro	T01-83-32-14-41-88
Veracruz/ Veracruz	Electrodomesticos del Puerto/ Zamora No. 1479, Col. Centro	T01-22-99-38-21-54
Yucatán/ Mérida	Refaccionaria del Hogar/ Calle 67 No. 511	T01-99-99-23-56-52

**AUTHORIZED SERVICE CENTERS/ CENTROS AGREES DE SERVICE APRES-VENTE
CENTROS DE SERVICIO AUTORIZADOS/ CENTROS DE SERVIÇO AUTORIZADOS**

COUNTRY/ STATE/ CITY PAIS/ ESTADO/ CIUDAD PAIS/ ESTADO/ CIDADE	NAME/ ADDRESS/ CONTACT/ E-MAIL NOMBRE/ DIRECCION/ CONTACTO/ CORREO ELECTRONICO NOME/ ENDEREÇO/ CONTATO/ CORREIO ELETRÔNICO	TELEPHONE/ FAX TELÉFONO/ FAX TELEFONO/ FAX
--	--	--

For additional service centers in your area, please visit www.oster.com For plus de renseignements sur les centres de service après-vente, veuillez visiter www.oster.com Para más centros de servicio cerca de su área, visite www.oster.com Para mais centros de serviço próximos a sua área, visite www.oster.com

NICARAGUA Managua	H&L Electronics/ Centro Comercial Zumen, 3c arriba 15 vrs Surl/ hylelectronics@yahoo.com	T260-3212/ F260-2259
-----------------------------	--	----------------------

PANAMA Panama/ Zona Libre de Colon	Motta Internacional, S.A./ Apartado Postal # 0302- 00395/ j.camey@motta-int.com	T431- 6000/ 6126/ F431-0100
--	---	-----------------------------

PERU Lima – Sede Principal	Servicio Técnico Oster® - Av. Argentina 1790, Lima/ servicioalcliente@seisa.com.pe / www.seisa.com.pe	T336-5590/ F336-5207
Lima – San Isidro	Servicio Técnico Oster® - Las Orópndolas 131	T440-1033
Lima – San Juan de Miraflores	Servicio Técnico Oster® - Lizardo Montero 299 Zona "A" Urb. San Juan de Miraflores	T281-4601
Arequipa – Arequipa	Servicio Técnico Oster® - Av. Cayma 501, Cayma	T054-257-402
Lambayeque – Chiclayo	Servicio Técnico Oster® - Calle San José 879	T074-960-8032

PUERTO RICO Río Grande	General Appliances Service/ Calle 1-A -33 Río Grande P.R./ Río Grande 745/ Sr. Julio Torres – Presidente	T(787) 887-6753/ F(787) 887 6753
Puerto Nuevo	Buckeye Service/ Ave. Jesus T. Piñero 1013 (Antes Av. Central)/ Puerto Nuevo 920/ buckeye@prtc.net	T(787) 782-6175/ F(787) 782-6365
San Juan	Buckeye Service/ Av. Jesus T. Piñero 1013, San Juan, Puerto Rico 00920/ buckeye@prtc.net	T(787) 782-6175/ F(787) 782-6365

REP. DOMINICANA Santo Domingo	Radiocentro/ Paseo de los Periodistas # 50 Ensanche Miraflores/ lalalula@yahoo.com	T(809) 685-7131/ F(809) 688-9200
---	--	----------------------------------

TRINIDAD Trinidad W.I.	A.S. Bryden & Sons/ Ibis Avenue San Juan/ service@brydenst.com	T(868) 674-9191/ F(868) 674-0781
San Juan	Crouts Trinidad Ltd. Cor. Don Miguel Churchill Roosevelt Highway	T(868) 674-5406/ F(868) 674-5407
Port of Spain	Agostini's Limited/ 4 Nelson Street/ smontano@agostini-mktg.com	T(868) 623-2236/ F(868) 624-6751

VENEZUELA
Central Oster de Venezuela, S.A. Telf. 2095800 y 800 OSTER. El presente Certificado de Garantía se emite de acuerdo a los requerimientos mencionados en Gaceta Oficial No. 37.930 de fecha 4 de Mayo de 2004, de la Ley de Protección al Consumidor

Anzoátegui/ Puerto la Cruz	Tecnofit Repuestos, C.A./ Calle Bolívar con Calle Libertad, Edif. Doña Soraya., Local # 5, Sector Centro (513194)	T0281-418-5418
Bolívar/ Ciudad Bolívar	City Center II, C.A., Paseo Orinoco N° 59 Edif. Sisco. Local 3 (474599)	T0285-632-17-92
Bolívar/ Puerto Ordaz	Comercial Tecnolux C.A./ C.C. Santo Tomé, 1er Piso, Local 25, Av. Atlántico Cruce con Av. España.	T0286-961-65-44
Caracas/ Baruta	Los Olivos (474033)	T0286-961-65-44
Caracas/ Bello Monte	Central Tv Baruta, S.R.L./ Calle Sucre, No. 26, Baruta (473976)	T945-1571/ 945-5953

Caracas/ Catia	Servicio Técnico Rodó, C.A./ Av. Las Acacias. Edif. Inatalca P.B a 50 mts de Ciudad Banesco y a una cuadra de Confrens frente a Marco Duples (474586)	T782-5465
Caracas/ Centro	Repuestos Pitiqoj, C.A./ Calle Colombia Pérez Bonalde Loc # 13 (550371)	T870-9120
Caracas/ Chacao	Parador Eléctrico/ Pasaje Zing Local 16 Camejo a Colon (473988)	T545-6768/ 545-9793

Caracas/ Guarenes	Casa York Bazar/ Calle Cecilio acosto entre Francisco de Miranda y Calle Sucre, Edif. Pamegal, Local C (474891)	T264-3717
Caracas/ La Candelaria	Oficina Técnica Fetta/ Calle Ricaurte N° 46-1 (474608)	T363-7320/ 363-9520
Caracas/ Los Teques	Repuestos Avilanes, C.A./ Avilanes a Mirador, Centro Res. Mirador, local 5 (474286)	T573-0585/ 576-2180
Caracas/ Terrazas Del Avila	Nitsuga Hogar/ Av. La Hoyada C.C. La Hoyada. Local 208 (545346)	T364-6707
Caracas/ Sabana Grande	Servicio Técnico Oscar 2001, C.A./ Hipermarcados Exitu Urb. (508424)	T241-5410/ 242-3158
Carabobo/ Acaigua	Centro De Servicios A.T.C. C.A./ Pasaje el Recreo local 11 al Lado de Banesco (473986)	T762-3530/ 762-7967
Carabobo/ Maracabo	Caracas/ Valles Del Tuy/ Charalave	Electronica Crisamar/ Av. Tosta Gracia entre calles 11 y 12, Res. Luisa Planta Baja Local 1 (512215)
Carabobo/ Maracabo	Pitiqoj, C.A. (Acaigua)/ Av. 33, Entre Calles 30 y 31, Centro Comercial La Morocota (475387)	T0255-623-5385
Carabobo/ Maracabo	Retelca, C.A./ Calle 77 (5 de Julio), No. 13-21 (473969)	T0261-797-5557/ 798 -2031
Carabobo/ Puerto Cabello	Servicios Raimbow De Venezuela, C.A./ Av. 10 Urb. la estrella C. Eleyde local 04 (667482)	T0261-797-9328
Carabobo/ Valencia	Juan Ernesto Valladares Torres/ Calle Urdaneta, C.C. América, Local 5 (474353)	T0242-361-2016
Carabobo/ Valencia	H.R. Service, C.A./ C.C. El Saman local # 8 Av. Andrés Bloy Blanco, Sta. Cecilia (474594)	T0241-821-62-63
Carabobo/ Valencia	Inversiones Osterval, C.A./ Av. Carabobo entre comercio y Girardot, Centro Comercial Yamilet, Local C	Diagonal a la CANTV (474748)
Carabobo/ Valencia	Servicios Modernos Del Centro S.R.L./ Calle Rondón, Esquina Av. Urdaneta, Centro Prof. Urdaneta, Local 5 (474006)	T0241-617-0353/ 857-3896

Carabobo/ Valencia	Comercial Jota Jota S.A./ Calle Comercio, # 100-52 (474014)	T0241-858-1786
Carabobo/ Valencia	Comercial Nol/ Av. Diaz Moreno # 97-23	T0241-858-28-81
Falcón/ Coro	Representaciones Tecnolux S.R.L./ Calle Bolívar y comercio, Fle al pasaje Gutiérrez (474621)	T0268-961-65-44
Guárico/ Cagua	Rehogar C.A./ Calle Provençia # 104-7778 locales 1 y 11 Cagua (506567 D) (474302 F)	T0244-4476921/ 395-7393/ 396-5613
Guárico/ Maracay	Investigador Maracay C.A./ Av. Ayacucho con Calle Boyaca, Edif. Martín Bande, Local nro. 3, PH, Sector Centro (670023)	T0241-2460444
Lara/ Barinas	La Casa Del Ventilador/ Av. Cruz - Paredes C/O Briceño Méndez, Centro C, Casa # 18-7 (517742)	T0273-552-0608
Lara/ Barquisimeto	Repuestos Bettejque/ Carrera 19, Entre Calle 24 y 25. Edif. Negra Susana, Local 4 (475386)	T0251-231-4635
Lara/ Barquisimeto	Mantenimiento Y Repuestos Pegón/ Carrera 18 entre 16 y 17, Nro. 1862, Edif. Pegón (474563)	T0251-252-17-63/ 251-85-85
Mérida	Taller Electrodoméstico Caracas/ Calle 34, No. 2-24 entre Avenidas 2 y 3 (473973)	T0274-263-92-43
Monagas/ Maturín	Refri Pronto/ Calle 14, No. 100, Antigua calle Rojas (474152)	T0291-641-3883/ 641-3748
Nueva Esparta/ Porlamar	Electrodomar, C.A./ Calle Luis Castro con Calle San Nicolás (474375)	T0295-263-7898/ 264-2537
Táchira/ Santa Cristóbal	Taller Frie - Elect/ Carrera 9, No. 13-69, Entre Calles 13 y 14, Frente a la Plaza (474027)	T0276-343-47-37
Trujillo/ Valera	Refri - Pitiqoj, C.A./ Av. Bolívar Entre Calles 7 y 8, CC IGLIO, Local 1 P.B. (475385)	T0271-221-46-98

**STAMP
TAMPON
SELLO
SELO**



**STAMP
TAMPON
SELLO
SELO**

**Product/ Produit
Producto/Produto:**
Brand/ Marque/ Marca:
Model/ Modéle/ Modelo:
**Day/Jour
Día/Dia:** **Month/ Mois
Mes/Mês:** **Year/ Année
Año/Ano:**
This warranty policy will be will be effective from the date the product is delivered.
Cette garantie sera valide à partir de la date de livraison du produit.
La presente póliza de garantía contará a partir de la fecha de entrega del producto.
Esta garantía pasará a ter efeito a partir da data de entrega do produto.

**STAMP OF THE MERCHANT
TAMPON DU MERCHANT
SELLO DEL ESTABLECIMIENTO
SELO DO ESTABELECIMENTO**

**SEAL
SCEAU
TIMBRE
CARIMBO**

Signature from the selling merchant/ Signature du vendeur/ Firma del establecimiento vendedor/ Assinatura do estabelecimento de vendas