

Oster®



MODEL/MODÈLE **BEST02-E01**
MODELO

INSTRUCTION MANUAL
BLENDER WITH REVERSIBLE MOTOR TECHNOLOGY
READ ALL INSTRUCTIONS BEFORE USING THIS APPLIANCE

MANUEL D'INSTRUCTIONS
MIXEUR À MOTEUR RÉVERSIBLE
LIRE TOUTES LES INSTRUCTIONS AVANT D'UTILISER CET APPAREIL

MANUAL DE INSTRUCCIONES
LICUADORA CON TECNOLOGIA DE MOTOR REVERSIBLE
LEA TODAS LAS INSTRUCCIONES ANTES DE USAR ESTE APARATO

MANUAL DE INSTRUÇÕES
LIQUIDIFICADOR COM TECNOLOGIA DE MOTOR REVERSÍVEL
LEIA TODAS AS INSTRUÇÕES ANTES DE USAR ESTE APARELHO

IMPORTANT SAFEGUARDS

When using your blender, you should always follow basic safety precautions, including the following:

READ ALL INSTRUCTIONS BEFORE USING YOUR OSTER® BLENDER WITH REVERSIBLE MOTOR TECHNOLOGY.

- To protect against electrical hazards, **DO NOT** immerse the cord, plug or motor base in water or other liquids.
- Always use the product on a clean, flat, hard, dry surface. There should be no material such as a tablecloth or plastic between the unit and surface.
- Avoid contact with moving parts.
- Keep hands and utensils out of jar while blending to reduce the risk of severe personal injury or damages to the blender.
- If scraping is necessary, turn the power off and use a rubber spatula.
- **DO NOT** use the appliance with a damaged cord or plug, after the unit fails to work correctly, after you drop or damage the product in any way. Return the product to your nearest Authorized Oster® Service Center for a safety check, adjustment or repair.
- The blade is sharp. Handle it carefully.
- To reduce the risk of injury **DO NOT** leave the blade sitting out or exposed, always completely assemble the blade to the jar before putting on the base and always put the lid on the jar before operating the blender.
- When blending hot liquids, beware of steam. Remove the jar lid feeder cap from the lid to allow steam to escape.
- **DO NOT** use outdoors.
- **DO NOT** allow the cord to touch hot surfaces or hang over the edge of a table or counter.
- Unplug the blender when it is not in use, before taking off or putting on parts, and before cleaning.
- **NEVER** leave the appliance unattended while it is running.
- You risk personal injury, fire or electric shock if you use attachments, jars or parts other than those recommended by the manufacturer.
- Supervise children closely when they use or are nearby appliances.
- **DO NOT** blend boiling liquids in the blender.
- The use of attachments and processing assembly parts not recommended or sold by the manufacturer may cause risk or injury to persons.

- The maximum rating marked on the product is based on the attachment that draws the greatest load. Other attachments may draw less power.
- Maximum running time for product is 3 continuous minutes.
- Close supervision is necessary when any appliance is used by or near children, or incapacitated individuals.

THIS UNIT IS FOR HOUSEHOLD USE ONLY.

SAVE THESE INSTRUCTIONS

(For 120 & 127V with two flat pins only)

This appliance is equipped with a polarized plug. This type of plug has one blade that is wider than the other. This plug will fit in a polarized outlet only one way. This is a safety feature intended to help reduce the risk of electrical shock. If you are unable to insert the plug into the outlet, contact a qualified electrician to replace the obsolete outlet. Do not attempt to defeat the safety purpose of the polarized plug by modifying the plug in any way.

POWER CORD SPECIAL INSTRUCTIONS

- Try to position the blender near the power source to reduce the hazards associated with power cords (such as becoming entangled or tripping over a long power cord).
- Do not pull, twist or otherwise abuse the power cord.
- Do not wrap the power cord around the main body of the blender during or after use.
- Do not use an extension cord with this product.

DESCRIPTION OF THE APPLIANCE

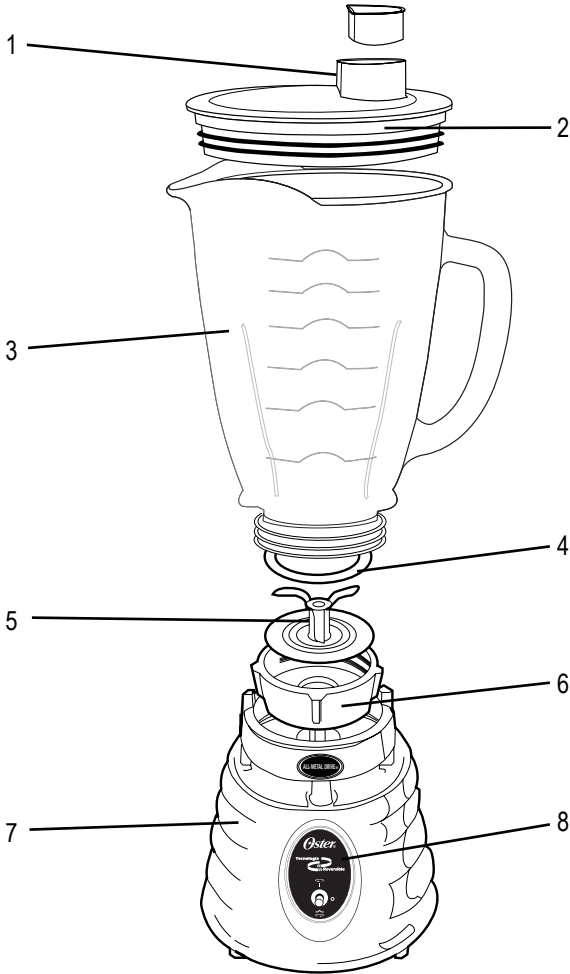

1. Feeder Cap for adding ingredients while blending
2. Leak Proof Lid
3. 1.50 L (6-cup) Dishwasher Safe/Scratch Resistant Glass Jar
4. Sealing Ring for tight seal
5. Ice Crush Blade pulverizes ice for smooth frozen drinks
6. Threaded Bottom Cap
7. Powerful Motor with exclusive ALL-METAL DRIVE™ system for extra durability
8. Control Panel

USING YOUR OSTER® BLENDER WITH REVERSIBLE MOTOR TECHNOLOGY

YOUR PRODUCT INCLUDES THE FOLLOWING TECHNOLOGY AND FEATURES:

- **A powerful and revolutionary reversible motor technology** for even and consistent blending with manual toggle control that allows you to turn blade **CLOCKWISE & COUNTERCLOCKWISE**.
- **A jar lid feeder cap** that lets you add ingredients without removing the jar lid.

Before you use the product for the first time, separate the lid, jar lid feeder cap, and blade from the jar. Wash in warm, soapy water, or top rack in the dishwasher. Rinse and dry well.

JAR ASSEMBLY

1. Turn jar upside down so the small opening is at the top. (Figure 1)
2. Place sealing ring over jar opening. (Figure 2)
3. Place blade into jar. (Figure 3)
4. Place threaded bottom cap over blade and turn clockwise to tighten. (Figure 4)
5. Place jar assembly onto base. (Figure 5)



Figure 1

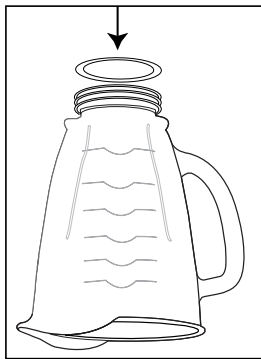

Figure 2

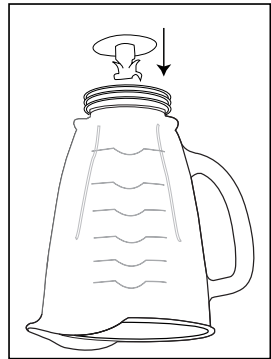

Figure 3



Figure 4

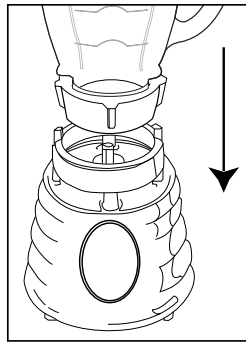

Figure 5

6. Place ingredients into jar.
7. Place lid with feeder cap on jar.
8. Plug the power cord into a standard household outlet of the same voltage as the one indicated in the rating plate of your blender. You are now ready to start.

USING THE MANUAL CONTROL

The Manual Control let's you fully control and take advantage of the benefits the reversible motor technology of your blender and it includes:

- CONTINUOUS BLENDING (Toggle Up) – Motor will turn blade counterclockwise (see figure 6) at a continuous speed.

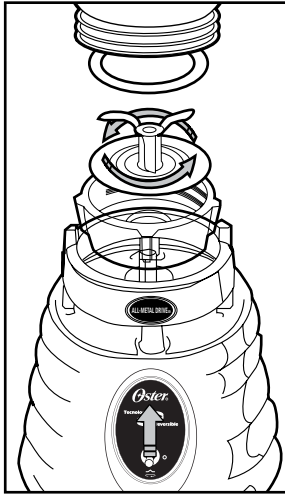

Figure 6

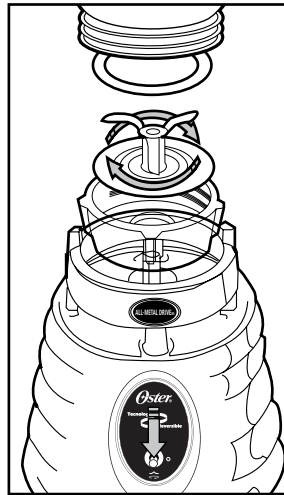

Figure 7

- REVERSE BLENDING/ PULSE (Toggle Down) – Motor will turn blade clockwise (see figure 7) at a continuous speed while toggle is held down

To use REVERSE/ PULSE, push toggle down or up for the desired length of time. Release PULSE and allow blade to stop. Repeat cycle as desired.

IMPORTANT: Do not operate blender continuously for more than 3 minutes.

BLENDING TIPS

- Put liquids in the jar first, unless a recipe says otherwise.
- Crushing Ice: Crush 6 ice cubes or approximately 2 cups of ice at a time.
- Do not remove the lid while in use. Remove feeder cap to add smaller ingredients (Figure 8).
- Hot Foods: Open the feeder cap to vent steam. Tilt feeder cap away from you. Keep hands away from the cover opening to prevent possible burns. When working with hot liquids, remove feeder cap and start blending at a low speed then move to a faster speed. Do not add liquid over the 4 cup (1 Liter) level.
- Cut all firm fruits and vegetables, cooked meats, fish and seafood into pieces no larger than 3/4 inch (1.8 cm) to 1 inch (2.5 cm). Cut all kinds of cheeses into pieces no larger than 3/4 inch (1.8 cm).
- REVERSE/ PULSE function should be used to help dislodge and mix foods. No cutting or chopping occurs while using this function.

CARING AND MAINTAINING YOUR OSTER®

AFTER USE:

1. Lift the jar straight up from the base, remove the lid and empty the jar.
2. If necessary, use a rubber spatula to scrape foods away from the sides of the jar.

IMPORTANT: UNPLUG BEFORE CLEANING.

CLEANING

Release the blade from the bottom of the jar by turning the jar bottom cover counterclockwise.

The jar lid, jar lid feeder cap and blade are dishwasher safe. Wash them on the top rack of the dishwasher. Place sealing ring into bottom basket of dishwasher. You can also wash the parts in warm, soapy water. Rinse well and dry. Wipe the base with a soft, damp cloth to clean. Never submerge the motor base in any liquid. Check the parts as you put them back together.

IMPORTANT: DO NOT IMMERSE THE BLENDER BASE IN WATER OR ANY OTHER LIQUIDS.

EASY CLEAN

Pour 3 cups of warm water in the blender jar. Add 1 – 2 drops of liquid dishwashing detergent. Blend detergent for 10 – 15 seconds. Empty jar of soapy water into sink. Rinse jar thoroughly with clean water.

NOTE: Easy Clean is not a substitute for regular cleaning described above. It is especially important to disassemble and thoroughly clean your blender when processing milk, dairy products, meats, seafood and eggs.

STORING

Reassemble the blender for storage. Leave the lid open a gap so no odors are retained.

WARNING: Never put the jar, or any other parts, in a microwave oven. Never store foods or drinks in the jar.

IMPORTANTES MESURES DE SECURITE

Lorsque vous utilisez votre mixeur, il est important de suivre certaines précautions élémentaires d'emploi, en particulier :

LIRE SOIGNEUSEMENT TOUTES LES INSTRUCTIONS AVANT D'UTILISER VOTRE MIXEUR OSTER® A MOTEUR REVERSIBLE.

- Pour éviter d'être électrocuté, **NE PAS** plonger le cordon, la fiche électrique ou la base du moteur dans l'eau ou toute autre liquide.
- Utiliser cet appareil sur une surface propre, plane, solide et sèche. Ne pas mettre de nappe ou plastique entre l'appareil et la surface de travail.
- Eviter tout contact avec les éléments en mouvement.
- Maintenir mains et ustensiles hors du bol pendant le fonctionnement afin d'éviter tout risque de blessures ou dégâts à l'appareil.
- S'il est nécessaire de gratter, éteindre l'appareil et utiliser une spatule en caoutchouc.
- **NE PAS** utiliser cet appareil lorsque le câble d'alimentation ou la fiche électrique est endommagé, ni lorsque cet appareil ne fonctionne pas normalement ou qu'il a subi quelque dommage que ce soit. En cas de réparation, veuillez retourner cet appareil uniquement au Centre de Service autorisé Oster® le plus proche de chez vous.
- La lame est coupante. Procéder avec précaution.
- Pour réduire tout risque de blessure, **NE PAS** laisser la lame sans la couvrir, toujours assembler la lame avec le bol avant de la poser sur la base et toujours mettre le couvercle sur le bol avant d'utiliser le mixeur.
- Lorsque vous mélangez des liquides très chauds, attention à la vapeur. Retirer le capuchon du couvercle pour permettre à la vapeur de s'échapper.
- **NE PAS** utiliser à l'extérieur.
- **NE PAS** laisser le cordon électrique pendre sur le bord d'une table ou d'un comptoir, ni le mettre en contact avec des surfaces chaudes.
- Débrancher le mixeur lorsque vous ne l'utilisez pas, avant de retirer ou d'ajouter des éléments et avant de le nettoyer.
- **NE JAMAIS** laisser l'appareil fonctionner sans surveillance.
- Vous risquez blessures, incendie et électrocution si vous utilisez des éléments, bols ou autres accessoires qui ne sont pas ceux recommandés par le fabricant.
- Surveiller vos enfants lorsqu'ils utilisent ou se trouvent à proximité de l'appareil.
- **NE PAS** mélanger des liquides en ébullition dans le mixeur.

- L'utilisation d'accessoires non recommandés par le fabricant peut entraîner des risques d'incendie, d'électrocution et de blessures.
- La puissance électrique maximum indiquée sur l'appareil est basée sur les éléments qui requièrent le plus de puissance. Il est possible que d'autres éléments aient besoin de moins de puissance.
- L'usage continu est de 3 minutes maximum pour cet appareil.
- Il est nécessaire de superviser vos enfants ou toute personne frappée d'incapacité lorsque ceux-ci utilisent l'appareil ou bien quand vous l'utilisez à leur proximité.

CET APPAREIL EST CONÇU POUR UN USAGE DOMESTIQUE EXCLUSIVEMENT.

SAUVEGARDER CES INSTRUCTIONS

(Pour 120 & 127 Volts) (Uniquement pour appareils de 120 & 127 V à deux fiches plates)

Cet appareil est muni d'une fiche électrique polarisée. Ce type de fiche a une lame plus large que l'autre. Elle ne peut s'insérer dans une prise murale polarisée que dans un seul sens. C'est une mesure de sécurité qui vise à éviter tout risque d'électrocution. Si la fiche ne rentre pas dans la prise, faites appel à un électricien professionnel pour qu'il remplace la fiche murale obsolète. Ne pas contourner cette mesure de sécurité en essayant de modifier la prise.

RECOMMANDATIONS D'USAGE DU CÂBLE D'ALIMENTATION

- Essayer de placer le mixeur le plus près possible de la prise murale pour éviter tout risque en rapport avec le câble d'alimentation (par exemple, s'enchevêtrer sur un long cordon et tomber)
- Ne pas tirer, tordre ou essayer d'endommager le cordon.
- Ne pas enrouler le cordon autour de la base du mixeur pendant ou après usage.
- Ne pas utiliser de rallonge avec cet appareil.

DESCRIPTION DE L'APPAREIL

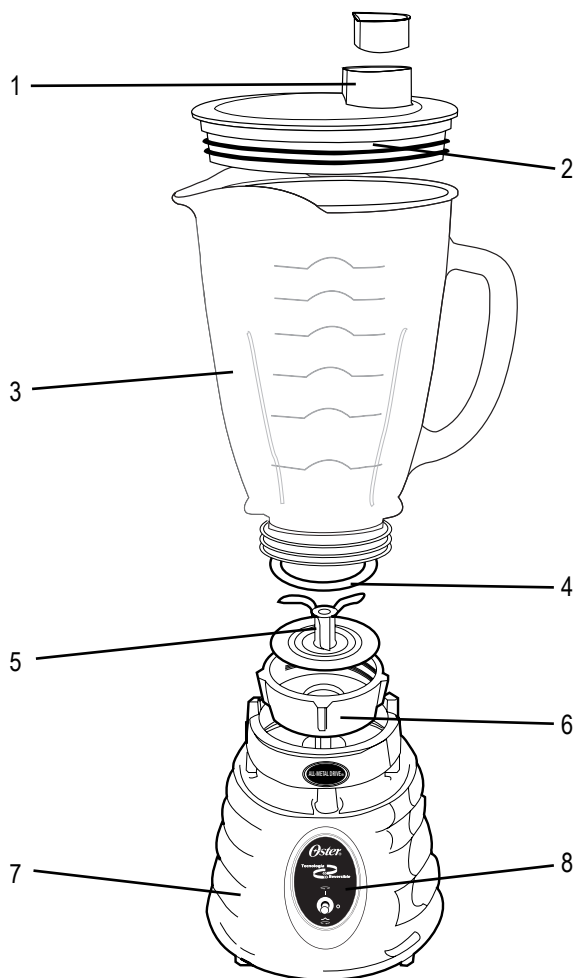

1. Capuchon d'alimentation pour ajouter des ingrédients pendant le mélange
2. Couvercle étanche
3. Bol en verre de 1,50 L (6 tasses), ne se raille pas et va au lave-vaisselle
4. Anneau en caoutchouc pour étanchéité
5. Lame à Glace pour écraser les glaçons et préparer des boissons glacées.
6. Couvercle du fond
7. Puissant moteur avec le système exclusif ALL-METAL DRIVE™ pour plus de durabilité
8. Panneau de contrôle

UTILISER VOTRE MIXEUR OSTER® BLENDER A MOTEUR REVERSIBLE

VOTRE APPAREIL INCLUT LA TECHNOLOGIE ET LES CARACTERISTIQUES SUIVANTES:

- **D'une technologie révolutionnaire, le moteur est puissant et réversible**, vous permettant d'obtenir un mélange uniforme et consistant. Grâce au bouton de contrôle, vous pouvez faire tourner la lame dans le sens des aiguilles d'une montre et **INVERSEMENT**.
- **Un bouchon d'alimentation** vous permet d'ajouter des ingrédients au fur et à mesure sans avoir à retirer le couvercle.

Avant d'utiliser cet appareil pour la première fois, enlever le bouchon du couvercle, le couvercle et la lame du bol. Les laver avec de l'eau tiède et un savon doux, ou bien les placer dans le lave-vaisselle. Bien rincer et sécher.

ASSEMBLAGE DU BOL

1. Retourner le bol de telle façon que l'ouverture la plus petite soit sur le dessus (Schéma no 1)
2. Placer l'anneau en caoutchouc sur l'ouverture du bol (Schéma no 2)
3. Placer la lame à l'intérieur du bol. (Schéma no 3)
4. Placer le couvercle du fond sur la lame et tourner dans le sens des aiguilles d'une montre pour bien serrer. (Schéma no 4)



Schéma no 1



Schéma no 2



Schéma no 3



Schéma no 4

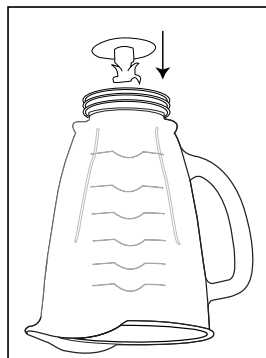

Schéma no 5

5. Placer le bol sur la base (Schéma 5)
6. Placer les ingrédients dans le bol.
7. Placer le couvercle avec le bouchon sur le bol.
8. Brancher le cordon sur une prise électrique standard de la même tension que celle indiquée sur l'appareil.

Vous êtes maintenant prêt à commencer.

UTILISER LE BOUTON DE CONTROLE

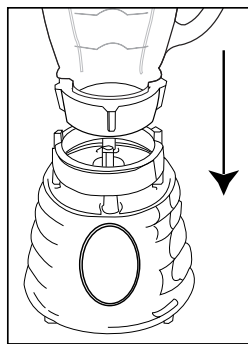
Le Bouton de Contrôle vous permet de contrôler entièrement et de bénéficier des avantages du moteur réversible de votre mixeur, ceci inclut:

- MELANGE CONTINU (Bouton vers le haut) – Le moteur tournera la lame dans le sens des aiguilles d'une montre (voir schéma no 6) à une vitesse continue.



Schéma no 6



Schéma no 7

- MELANGE INVERSE/PULSE (Bouton vers le bas) – Le moteur tournera la lame dans le sens des aiguilles d'une montre (voir schéma no 7) à une vitesse continue pendant que le bouton est maintenu vers le bas.

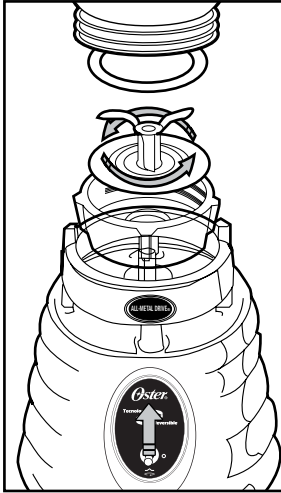
Pour utiliser la fonction INVERSE/ PULSE, pousser le bouton vers le bas ou vers le haut aussi longtemps qu'il vous est nécessaire.

Relâcher la fonction PULSE et permettre à la lame de s'arrêter. Répéter aussi souvent que vous le désirez.

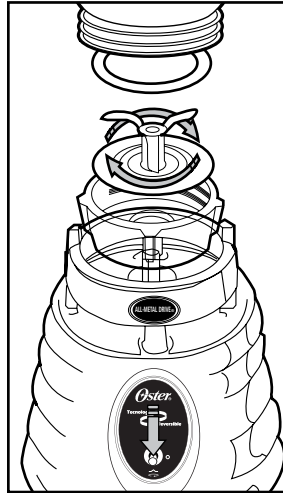
IMPORTANT: Ne pas utiliser le mixeur de manière continue pendant plus de 3 minutes.

CONSEILS POUR BIEN MELANGER

- Mettre les liquides en premier dans le bol, à moins que la recette l'indique autrement.
- Pour la glace: ne pas écraser plus de 6 glaçons ou l'équivalent d'à peu près 2 tasses de glace à la fois.
- Ne pas retirer le couvercle pendant usage. Retirer le capuchon pour ajouter de petits ingrédients. (Schéma no 8)
- Aliments très chauds: ouvrir le capuchon pour faire sortir la vapeur, ne pas l'incliner vers vous. Maintenir les mains loin de l'ouverture pour éviter de possible brûlures. Lorsque vous travaillez avec des liquides très chauds, retirer le capuchon et commencer à mélanger à petite vitesse puis accélérer. Ne pas ajouter plus de liquide que les 4 tasses indiquées par le niveau (1 litre)
- Couper en morceaux les fruits, les légumes, la viande, le poisson et les fruits de mer cuits. Ne pas faire de morceaux plus grands que 3/4 pouce (1.8 cm) à 1 pouce (2.5 cm). Couper tout type de fromage en morceaux pas plus grands que 3/4 pouce (1.8 cm)
- Utiliser la fonction INVERSE/ PULSE pour déloger et mélanger les aliments. Ne pas utiliser cette fonction pour hacher ou couper.

ENTRETIEN DE VOTRE OSTER®

APRES USAGE:

1. Soulever le bol de la base en le maintenant bien droit, retirer le couvercle et vider le contenu.
2. Si nécessaire, utiliser une spatule en caoutchouc pour gratter les aliments qui se trouvent sur les côtés du bol.

IMPORTANT: DEBRANCHER AVANT DE NETTOYER.

NETTOYAGE

Retirer la lame du fond du bol en tournant le couvercle du fond dans le sens inverse des aiguilles d'une montre. Vous pouvez mettre le couvercle du bol, le capuchon et la lame dans le lave-vaisselle. Les placer sur la partie supérieure du lave-vaisselle. Mettre l'anneau en caoutchouc dans le panier inférieur du lave-vaisselle. Vous pouvez aussi les laver à l'eau tiède savonneuse. Bien rincer et sécher. Pour nettoyer la base, essuyer avec un chiffon doux et humide. Ne jamais plonger la base dans un liquide. Vérifier chaque élément en même temps que vous les assemblez.

IMPORTANT: NE PAS PLONGER LA BASE DU MIXEUR DANS L'EAU OU TOUT AUTRE LIQUIDE.

NETTOYAGE FACILE

Verser 3 tasses d'eau chaude dans le bol du mixeur. Ajouter 1 à 2 gouttes de produit à vaisselle. Mélanger le détergent pendant 10 à 15 secondes. Vider l'eau savonneuse du bol dans l'évier. Bien rincer à l'eau claire.

REMARQUE: Cette méthode ne substitue pas un nettoyage régulier et en profondeur comme celui décrit ci-dessus. Il est particulièrement important de démonter et nettoyer soigneusement votre mixeur lorsque vous avez utilisé du lait, des produits laitiers, de la viande, des fruits de mer ou des œufs.

RANGEMENT

Assembler votre mixeur avant de le ranger. Laisser le couvercle ouvert pour que les odeurs ne restent pas à l'intérieur.

ATTENTION: Ne jamais mettre le bol, ou tout autre élément, dans un four à micro-ondes. Ne jamais conserver des aliments ou des boissons dans le bol.

PRECAUCIONES IMPORTANTES

Cuando utilice su licuadora siempre debe tomar en cuenta las precauciones básicas de seguridad para evitar el riesgo de incendio, descarga eléctrica y/o lesiones, incluyendo las siguientes:

LEA TODAS LAS INSTRUCCIONES ANTES DE UTILIZAR SU LICUADORA OSTER® CON TECNOLOGIA DE MOTOR REVERSIBLE.

- Para protegerse contra el riesgo de descargas eléctricas, **NO** sumerja el cable o la base del motor en agua u otros líquidos.
- Siempre utilice el artefacto sobre una superficie plana, dura, limpia y seca. Asegúrese de que no haya materiales tales como manteles o plásticos entre la unidad y la superficie.
- Evite el contacto con piezas en movimiento.
- Mantenga las manos y los utensilios lejos del vaso mientras licue para reducir el riesgo de lesiones personales graves o daños en la licuadora.
- Si necesita retirar los restos mediante raspado, apague la licuadora y utilice una espátula de goma.
- **NO** utilice el electrodoméstico si tiene el cable o el enchufe dañado; después de que el artefacto haya presentado fallas; luego de dejarlo caer o haber sufrido cualquier otro daño. Lleve el artefacto al Centro de Servicio Oster® Autorizado más cercano para su inspección, reparación o ajuste.
- Las cuchillas son filosas. Manipúlelas con cuidado.
- Para reducir el riesgo de lesiones **NO** deje las cuchillas fuera del vaso ni expuestas; siempre coloque las cuchillas en el vaso antes de unir las a la base y coloque siempre la tapa sobre el vaso antes de poner la licuadora en funcionamiento.
- Al licuar líquidos calientes, tenga cuidado con el vapor. Destape la abertura para agregar alimentos localizada en la tapa del vaso para permitir que salga el vapor.
- **NO** utilice al aire libre.
- **NO** permita que el cable toque superficies calientes ni cuelgue sobre el borde de una mesa o mostrador.
- Desenchufe la licuadora cuando no la esté utilizando, antes de retirar o colocarle piezas y antes de limpiarla.
- Nunca deje su licuadora desatendida mientras esté en funcionamiento.
- El uso de accesorios no recomendados o vendidos por el fabricante del artefacto puede provocar incendios, descargas eléctricas o lesiones personales.
- Se requiere estricta supervisión cuando se utilice el artefacto cerca de los niños.
- **NO** licue líquidos hirviendo en la licuadora.

- El uso de accesorios, así como piezas de procesamiento no recomendadas por el fabricante pueden ocasionar riesgos o lesiones personales.
- La potencia nominal máxima indicada en el artefacto está basada en el accesorio que genera la carga más alta. Los demás accesorios pueden generar menos potencia.
- El tiempo máximo de operación continua es 3 minutos.
- Este artefacto no está diseñado para personas (incluso niños) con las capacidades físicas, sensorias o mentales reducidas, o falta de experiencia y conocimiento, a menos que ellos estén bajo la supervisión o instrucción acerca del uso del artefacto por una responsable para su seguridad.

ESTA UNIDAD ESTA DISEÑADA SOLO PARA USO DOMESTICO.

CONSERVE ESTAS INSTRUCCIONES

(Únicamente para artefactos de 120 y 127 voltios con dos clavijas planas)

Este artefacto cuenta con un enchufe polarizado. Este tipo de enchufe presenta una clavija más ancha que la otra. Este enchufe entra sólo de una manera en un tomacorriente polarizado. Esta es una característica de seguridad destinada a ayudar a reducir el riesgo de descargas eléctricas. Si no puede introducir el enchufe en el tomacorriente, comuníquese con un electricista para cambiar el tomacorriente obsoleto. No intente alterar la medida de seguridad del enchufe polarizado modificándolo de alguna manera.

INSTRUCCIONES ESPECIALES DEL CABLE ELECTRICO

- Procure colocar la licuadora cerca de la fuente de alimentación eléctrica para reducir los riesgos asociados a los cables eléctricos (tales como enredos o tropiezos ocasionados por cables eléctricos largos).
- No tire, tuerza ni maltrate el cable eléctrico de ninguna forma.
- No enrolle el cable eléctrico alrededor de la base de la licuadora durante o después de usarla.
- No utilice una extensión con este artefacto.

DESCRIPCION DEL ARTEFACTO

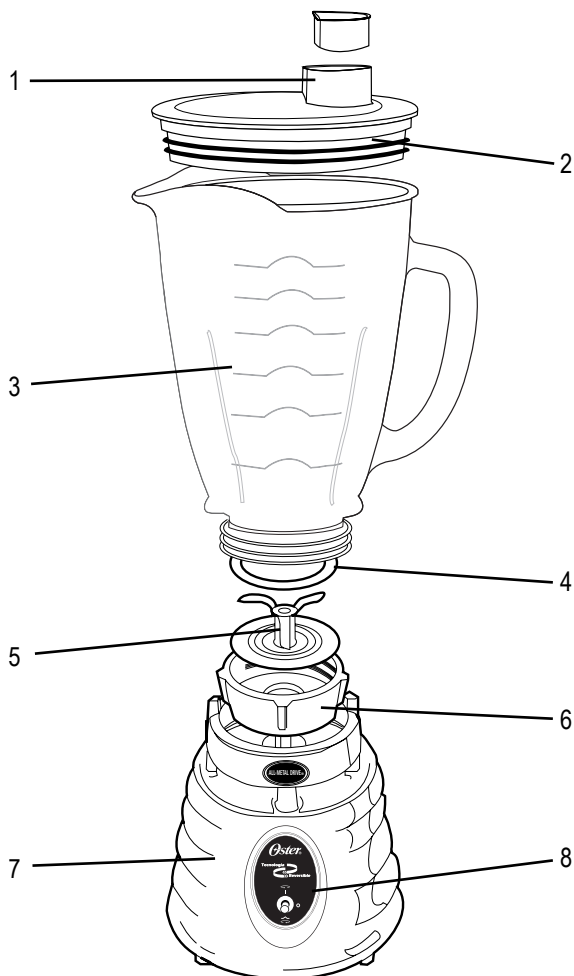

1. Copa de acceso para añadir ingredientes en su licuadora
2. Tapa hermética
3. Vaso de vidrio 1,50 L (6 tazas) que no se raya; óptimo para lavar en lavaplatos automático
4. Anillo de goma para sellar
5. Cuchillas que trituran y pulverizan el hielo para elaborar delicadas bebidas heladas
6. Base roscada del vaso
7. Poderoso motor con el exclusivo sistema de acople ALL-METAL DRIVE™ (de metal contra metal) , para mayor durabilidad
8. Panel de control

USO DE SU LICUADORA OSTER® CON TECNOLOGIA DE MOTOR REVERSIBLE

SU PRODUCTO INCLUYE LA SIGUIENTE TECNOLOGIA Y CARACTERISTICAS:

- **Una poderosa y revolucionaria tecnología de motor reversible** para licuar de forma más homogénea y uniforme, con una palanca de control manual que le permite girar las cuchillas en HACIA LA DERECHA Y HACIA LA IZQUIERDA
- **Una abertura para agregar alimentos** que le permite añadir ingredientes sin necesidad de retirar la tapa

Antes de utilizar el producto por primera vez, saque la tapa, la abertura para agregar alimentos y las aspas del vaso. Lave en agua tibia jabonosa o en la parte superior del lavaplatos. Enjuague y seque bien.

ENSAMBLAJE DEL VASO

1. Invierta el vaso de manera que la abertura pequeña quede hacia arriba. (Figura 1)
2. Coloque el anillo de goma para sellar sobre la abertura del vaso. (Figura 2)
3. Coloque las cuchillas en el vaso. (Figura 3)
4. Coloque la base roscada del vaso sobre las cuchillas y el anillo de goma y gírela hacia la derecha para apretarla. (Figura 4)



Figura 1



Figura 2



Figura 3

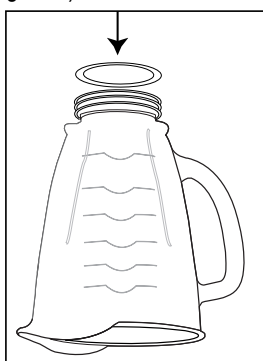

Figura 4

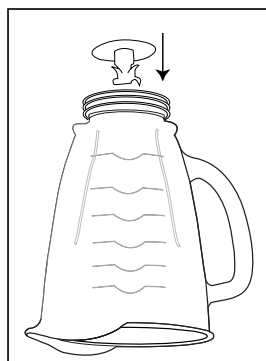

Figura 5

USO DEL CONTROL MANUAL

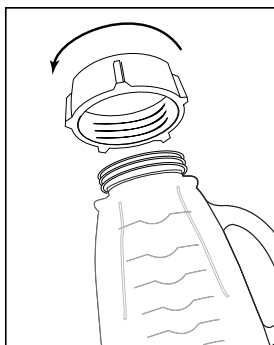
El control manual le permite controlar completamente y aprovechar al máximo los beneficios de la tecnología de motor reversible de su licuadora e incluye:

- Licuado continuo (palanca hacia arriba): El motor girará las cuchillas hacia la izquierda (ver figura 6), a velocidad constante.

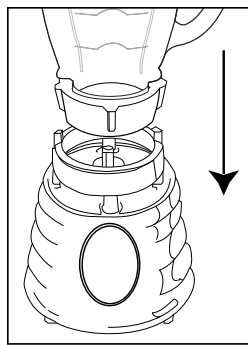

Figura 6



Figura 7

- Licuado Reversible o Función de Pulso (palanca hacia abajo): Manteniendo la palanca hacia abajo el motor girará las cuchillas hacia la derecha (ver figura 7), a velocidad constante.

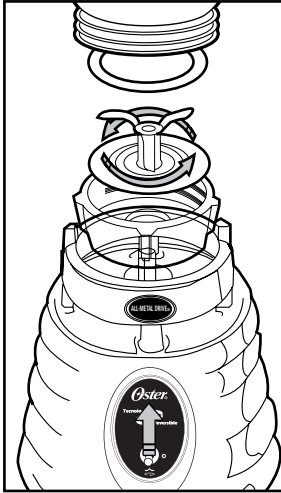
Para utilizar la función de pulso o licuado reversible, presione la palanca hacia abajo o hacia arriba por el tiempo deseado. Suelte el control de pulso y deje que las cuchillas se detengan. Repita el ciclo según lo desee.

IMPORTANTE: No haga funcionar su licuadora continuamente por más de 3 minutos.

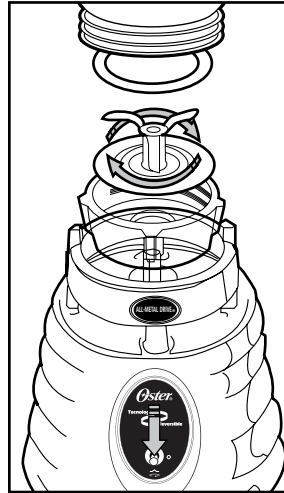
RECOMENDACIONES PARA LICUAR

- Coloque primero las porciones líquidas en el vaso, a menos que la receta indique lo contrario
- Para triturar hielo: Triture 6 cubos de hielo o aproximadamente 0,5 L (2 tazas) de hielo de cada vez
- No quite la tapa mientras la licuadora esté funcionando. Retire la copa de acceso para añadir ingredientes pequeños (Ver figura 8)
- Alimentos calientes: Abra la copa de acceso para que salga el vapor. Incline la copa de acceso, orientándola en dirección opuesta a usted. Mantenga las manos alejadas de la abertura de la cubierta para prevenir posibles quemaduras. Cuando trabaje con líquidos calientes, retire la copa de acceso y comience a licuar a baja velocidad, aumentando gradualmente a velocidades más altas. No llene el vaso por encima del nivel de 1 litro (4 tazas)
- Corte todas las frutas y vegetales, carnes, pescados y mariscos cocinados en trozos de no más de 1,8 cm (3/4 de pulgada) a 2,5 cm (1 pulgada). Corte todos los tipos de quesos en trozos de no más de 1,8 cm (3/4 de pulgada)
- La función de licuado reversible o de pulso puede ser utilizada para remover y mezclar alimentos. Cuando se use esta función los alimentos no serán cortados o picados.

CUIDADO Y MANTENIMIENTO DE SU LICUADORA OSTER®

DESPUES DE UTILIZARLA:

1. Levante el vaso y sepárelo de la base, quite la tapa y vacíe el vaso.
2. Si es necesario, utilice una espátula de goma para retirar los restos de alimentos de los lados del vaso.

IMPORTANTE: DESENCHUFE SU LICUADORA ANTES DE LIMPIARLA.

LIMPIEZA

Retire las cuchillas de la parte inferior del vaso girando la base roscada del vaso hacia la izquierda. La tapa del vaso, la copa de acceso y las cuchillas pueden colocarse en el lavaplatos automático. Use la parte superior de su lavaplatos automático para lavar estas piezas. Coloque el anillo de goma para sellar en la canasta inferior del lavaplatos. También puede lavar las piezas con agua tibia jabonosa. Enjuague y seque bien. Limpie la base con un paño suave y húmedo. Nunca sumerja la base del motor en líquidos. Compruebe que las piezas no estén dañadas antes de volver a ensamblarlas.

IMPORTANTE: NO SUMERJA LA BASE DE LA LICUADORA EN AGUA NI EN NINGUN OTRO LIQUIDO.

LIMPIEZA FACIL

Coloque tres tazas de agua tibia en el vaso de la licuadora. Añada de 1 a 2 gotas de detergente líquido para lavar platos. Licue el detergente de 10 a 15 segundos. Vacíe el vaso del agua jabonosa en el fregadero. Enjuague bien el vaso con agua limpia.

NOTA: Este método de limpieza fácil no sustituye la limpieza regular descrita anteriormente. Es muy importante desarmar y limpiar cuidadosamente su licuadora cuando procese leche, productos lácteos en general, carnes, mariscos y huevos.

ALMACENAMIENTO

Vuelva a armar la licuadora para guardarla.

ADVERTENCIA: Nunca coloque el vaso, ni ninguna de las demás piezas, en un horno microondas. Nunca guarde alimentos o bebidas en el vaso.

PRECAUÇÕES IMPORTANTES

Ao utilizar seu liquidificador é importante tomar precauções básicas de segurança para evitar riscos de incêndio, descargas elétricas e/ou lesões, como as que seguem:

LEIA TODAS AS INSTRUÇÕES ANTES DE USAR SEU LIQUIDIFICADOR OSTER® COM TECNOLOGIA DE MOTOR REVERSÍVEL.

- Para se proteger contra o risco de descargas elétricas, NÃO se deve submergir o fio ou a base do motor na água ou em outros líquidos.
- Sempre que for utilizar um eletrodoméstico, faça-o em uma superfície plana, dura, limpa e seca. Certifique-se que não há materiais tais como toalhas ou plásticos entre o aparelho e a superfície.
- Evite o contato com peças em movimento.
- Mantenha as mãos e utensílios longe da jarra enquanto o liquidificador estiver em funcionamento para reduzir o risco de lesões pessoais graves ou danos ao aparelho.
- Caso seja necessário raspar a jarra para retirar alimentos, desligue o liquidificador e use uma espátula de borracha.
- NÃO use o aparelho caso o mesmo esteja com o fio danificado, caso tenha apresentado falhas ou caso tenha caído ou sofrido algum outro tipo de golpe. Leve o aparelho ao Centro de Serviço Autorizado Oster mais próximo para inspeção, para que sejam feitos reparos ou ajustes.
- As lâminas são afiadas. Manuseie com cuidado.
- Para reduzir o risco de lesões, NÃO deixe as lâminas fora da jarra nem expostas, coloque-as sempre na jarra antes de colocar na base e coloque sempre a tampa sobre a jarra antes de utilizar o liquidificador.
- Ao liquidificar líquidos quentes, tenha cuidado com o vapor. Retire o copinho da tampa que serve para adicionar ingredientes para deixar o vapor sair.
- NÃO use o liquidificador ao ar livre.
- NÃO deixe que o fio toque superfícies quentes nem fique pendurado sobre a borda de uma mesa ou balcão.
- Desligue o liquidificador da tomada quando o mesmo não estiver sendo usado, antes de retirar ou colocar peças e antes de limpá-lo.
- Nunca deixe seu liquidificador sem supervisão enquanto estiver em funcionamento.
- O uso de acessórios não recomendados ou vendidos pelo fabricante do aparelho pode provocar incêndios, descargas elétricas ou lesões corporais.
- Mantenha supervisão durante todo o tempo enquanto estiver usando o aparelho próximo a crianças.
- NÃO liquidifique líquidos fervendo no liquidificador.

- O uso de acessórios e peças para processar não recomendadas pelo fabricante podem causar lesões pessoais.
- A potência nominal máxima indicada no aparelho foi baseada no acessório que gera a carga mais alta. Os demais acessórios poderão gerar menos potência.
- O tempo máximo de operação é de 3 minutos.
- Este aparelho não foi desenvolvido para crianças e pessoas com limitações físicas, sensoriais, mentais, com falta de experiência e conhecimento, a menos que estejam sobre a supervisão ou instrução constante de como usar o aparelho por uma pessoa responsável por sua segurança.

ESTE APARELHO FOI DESENVOLVIDO SOMENTE PARA O USO DOMÉSTICO.

GUARDE ESTAS INSTRUÇÕES

(Somente para aparelhos de 120 e 127 Volts com duas pontas planas)

Este aparelho tem um plugue polarizado. Este tipo de plugue tem uma ponta mais larga que a outra. Este plugue entra somente de uma maneira na tomada polarizada. Esta é uma característica de segurança que serve para reduzir o risco de descargas elétricas. Caso o plugue não entre na tomada, comunique-se com um electricista qualificado para mudar a tomada antiga. Não tente mudar esta medida de segurança de nenhuma maneira.

INSTRUÇÕES ESPECIAIS DO FIO ELÉTRICO

- Procure colocar o liquidificador próximo a tomada elétrica para reduzir riscos associados ao fio elétrico (como tropeços que podem ocorrer com fios longos).
- Não puxe, nem torça o fio elétrico de nenhuma maneira.
- Não enrole o fio elétrico ao redor da base do liquidificador durante ou após usá-lo.
- Não use um fio de extensão com este aparelho.

DESCRIÇÃO DO APARELHO

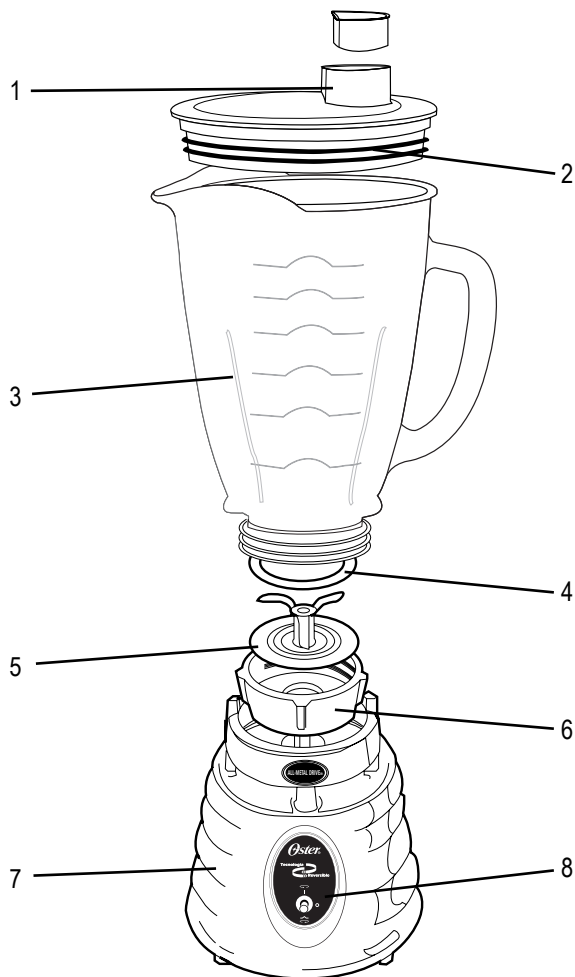

1. Copinho de acesso para adicionar ingredientes em seu liquidificador
2. Tampa hermética
3. Jarra de vidro de 1,50 L (6 xícaras) que não risca e pode ser lavada na lava-louças
4. Anel de borracha para selar
5. Lâminas que trituram e pulverizam o gelo para preparar bebidas geladas
6. Base da jarra com rosca
7. Motor potente com o exclusivo sistema de acople ALL-METAL DRIVE (de metal contra metal), para maior durabilidade
8. Pannel de controle

USO DE SU LICUADORA OSTER® CON TECNOLOGIA DE MOTOR REVERSIBLE

SEU PRODUTO INCLUI A SEGUINTE TECNOLOGIA E CARACTERÍSTICAS:

- **Tecnologia potente e revolucionária de motor reversível** para liquidificar de forma homogênea e uniforme, com uma alavanca de controle manual que faz com que as lâminas girem NO SENTIDO HORÁRIO E ANTI-HORÁRIO
- **Abertura para adicionar ingredientes** que possibilita colocar ingredientes sem a necessidade de tirar a tampa

Antes de usar o produto pela primeira vez, tire a tampa, o copinho para adicionar os alimentos e as lâminas da jarra. Lave com água morna ensaboadada ou na prateleira superior da lava-louças. Enxágüe e seque bem.

MONTAGEM DA JARRA

1. Inverta a jarra de modo que a abertura pequena fique para cima. (Figura 1)
2. Coloque o anel de borracha para selar sobre a abertura da jarra. (Figura 2)
3. Coloque as lâminas na jarra. (Figura 3)
4. Coloque a base da jarra com rosca sobre as lâminas e o anel de borracha e gire-a no sentido horário para apertá-la. (Figura 4)



Figura 1



Figura 2



Figura 3



Figura 4

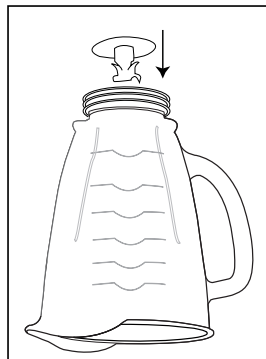

Figura 5

5. Coloque a jarra com todas as peças montadas na base. (Figura 5)
6. Coloque os ingredientes dentro do vaso.
7. Coloque a tampa com o copinho de acesso para adicionar ingredientes.
8. Ligue o fio na tomada elétrica da mesma voltagem que o indicado na placa elétrica de seu liquidificador. Agora seu aparelho já estará pronto para ser usado.

USANDO O CONTROLE MANUAL

O controle manual possibilita controlar completamente e aproveitar ao máximo os benefícios da tecnologia de motor reversível de seu liquidificador e inclui:

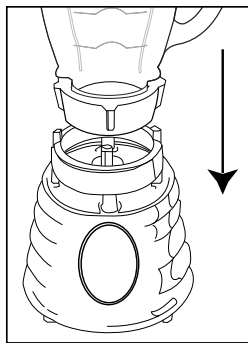
- Liquidificar de forma contínua (alavanca para cima): O motor fará as lâminas girar no sentido anti-horário (veja figura 6) a velocidade constante.



Figura 6



Figura 7

- Liquidificar com a função reversível ou pulsar (alavanca para baixo): Mantendo a alavanca para baixo, o motor irá girar as lâminas no sentido horário (veja figura 7) a velocidade constante.

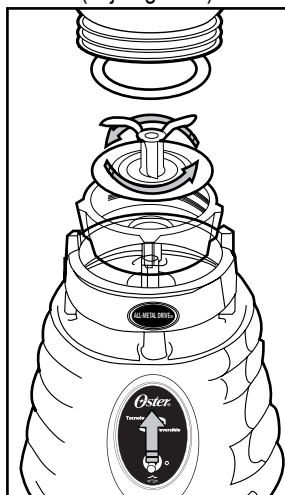
Para usar a função para pulsar ou liquidificar com a função reversível, pressione a alavanca para baixo ou para cima pelo tempo desejado. Solte o controle para pulsar e deixe que as lâminas parem. Repita o ciclo conforme desejar.

IMPORTANTE: Não deixe seu liquidificador funcionar de forma contínua por mais de 3 minutos.

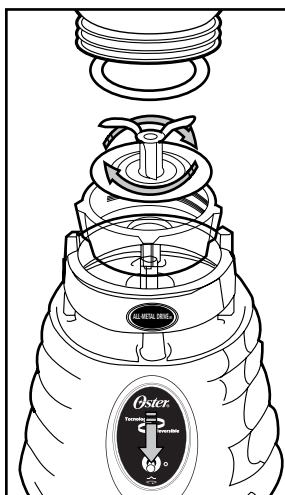
RECOMENDAÇÕES PARA LIQUIDIFICAR

- Coloque primeiramente os líquidos na jarra, a menos que a receita indique o contrário
- Para triturar gelo: Triture 6 cubos de gelo ou aproximadamente 0,5 L (2 xícaras) de gelo por vez
- Não tire a tampa enquanto o liquidificador estiver funcionando. Tire o copinho de acesso para adicionar ingredientes pequenos (Veja figura 8)
- Alimentos quentes: Abra o copinho de acesso para deixar o vapor sair. Incline o copinho de acesso, orientando-o na direção oposta a sua. Mantenha as mãos longe da abertura da tampa para prevenir possíveis queimaduras. Quando usar líquidos quentes, retire o copinho de acesso e comece a liquidificar em velocidade baixa, aumentando gradualmente a velocidades mais altas. Não encha a jarra acima do nível de 1 litro (4 xícaras)
- Corte todas as frutas e legumes, carnes, peixes e frutos do mar cozidos em pedacinhos de no máximo 1,8 cm (3/4 de polegada) a 2,5 cm (1 polegada). Corte todos os tipos de queijos em pedaços de no máximo 1,8 cm (3/4 de polegada)
- Para liquidificar usando a função reversível ou pulsar pode ser usada para mover e misturar alimentos. Quando esta função for utilizada, os alimentos não serão cortados ou picados

CUIDANDO E MANTENDO SEU LIQUIDIFICADOR OSTER SU LICUADORA OSTER®

APÓS O USO:

1. Levante a jarra e separe-a da base, tire a tampa e esvazie a jarra.
2. Caso seja necessário, use uma espátula de borracha para remover os alimentos que ficarem grudados na jarra.

IMPORTANTE: DESLIGUE SEU LIQUIDIFICADOR DA TOMADA ANTES DE LIMPÁ-LO.

LIMPEZA

Retire as lâminas da parte inferior da jarra girando a base com rosca da jarra no sentido anti-horário. A tampa da jarra, o copinho de acesso e as lâminas podem ser lavadas na lava-louças. Use a prateleira de cima de sua lava-louças para lavar estas peças. Coloque o anel de borracha para selar no cesto de talheres da prateleira de baixo de sua lava-louças. As peças também podem ser lavadas a mão com água morna ensaboada. Nunca se deve submergir a base do motor em líquidos. Certifique-se que as peças não estão danificadas antes de voltar a montá-las.

IMPORTANTE: NÃO SUBMERGIR A BASE DO LIQUIDIFICADOR NA ÁGUA OU EM NENHUM OUTRO LÍQUIDO.

LIMPEZA FÁCIL

Coloque três xícaras de água morna na jarra do liquidificador. Adicione de 1 a 2 gotas de detergente líquido para lavar louças. Bata o detergente por um intervalo de 10 a 15 segundos. Esvazie a jarra jogando a água ensaboada na pia. Enxágüe bem a jarra com água limpa.

OBSERVAÇÃO: Este método de limpeza fácil não substitui a limpeza regular descrita anteriormente. É muito importante desmontar e limpar bem seu liquidificador quando use leite, laticínios em geral, carnes, frutos do mar e ovos.

PARA GUARDAR

Volte a armar o liquidificador para guardá-lo.

CUIDADO: Nunca coloque a jarra ou nenhuma outra peça em um forno ou um microondas. Nunca guarde alimentos ou bebidas na jarra.

PARA MÉXICO SÓLAMENTE - FOR MEXICO ONLY
LICUADORA OSTER® CON TECNOLOGÍA
DE MOTOR REVERSIBLE
MODELO BEST02-E01, BEST02-E01-013
IMPORTADOR: SUNBEAM MEXICANA, S.A. DE C.V.
AV. JUÁREZ No. 40-201,
EX-HACIENDA DE SANTA MÓNICA,
TLALNEPANTLA, ESTADO DE MÉXICO,
C.P. 54050, R.F.C. SME570928G90, TEL. 53660800
PAÍS DE ORIGEN: MÉXICO
PAÍS DE PROCEDENCIA: MÉXICO
LEA EL INSTRUCTIVO ANTES DE USAR EL APARATO
CARACTERÍSTICAS ELÉCTRICAS
60 Hz 120 V \sim 600 W
CONTENIDO: 1 PIEZA

NOM-004-ANCE
MR

Oster®

©2009 Sunbeam Products, Inc. All rights reserved. Distributed by Sunbeam Latin America, LLC,
5200 Blue Lagoon Drive, Suite 470, Miami, FL 33126.
One year limited warranty – please see insert for details.

©2009 Sunbeam Products, Inc. Tout droit réservé. Distribué par by Sunbeam Latin America, LLC,
5200 Blue Lagoon Drive, Suite 470, Miami, FL 33126.
Une année de garantie limitée – veuillez lire le feuillet sur la garantie pour plus de détails.

©2009 Sunbeam Products, Inc. Todos los derechos reservados. Distribuido por Sunbeam Latin
America, LLC, 5200 Blue Lagoon Drive, Suite 470, Miami, FL 33126.
Garantía limitada de un año – por favor consulte los detalles en el inserto.

©2009 Sunbeam Products, Inc. Todos os direitos reservados. Distribuído pela Sunbeam Latin
America, LLC, 5200 Blue Lagoon Drive, Suite 470, Miami, FL 33126.
Garantia limitada de um ano – para maiores detalhes, consulte o certificado.

Printed in USA Imprimè en les Etats-Unis Impreso en los E.E.U.U. Impresso nos EUA

P.N. 123489-001-000
CBA -030609_Rev A