

Oster®



MODELS/MODÈLES
MODELOS

**BVSTDC4401 &
BVSTDC4402**

INSTRUCTION MANUAL
PROGRAMMABLE COFFEE MAKER

READ ALL INSTRUCTIONS BEFORE USING THIS APPLIANCE

MANUEL D'INSTRUCTIONS
CAFETIERE PROGRAMMABLE

LIRE TOUTES LES INSTRUCTIONS AVANT D'UTILISER CET APPAREIL

MANUAL DE INSTRUCCIONES
CAFETERA PROGRAMABLE

LEA TODAS LAS INSTRUCCIONES ANTES DE USAR ESTE APARATO

MANUAL DE INSTRUÇÕES
CAFETEIRA PROGRAMÁVEL

LEIA TODAS AS INSTRUÇÕES ANTES DE USAR ESTE APARELHO

IMPORTANT SAFEGUARDS

To reduce the risk of fire, electric shock and/or injury to persons, basic safety precautions should always be followed when using electrical appliances, including the following:

1. **READ ALL INSTRUCTIONS BEFORE USING THE COFFEE MAKER.**
2. **⚠ DO NOT** touch the coffee maker's hot surfaces. Use handles or knobs.
3. To protect against electric shock, **DO NOT** immerse the power cord, power plug or coffee maker in water or in any other liquid.
4. Turn the coffee maker off and unplug the power cord from the power source when the coffee maker and clock are not in use and before cleaning. Allow the coffee maker parts to cool before putting on or taking off parts and before cleaning the appliance.
5. **DO NOT** operate any appliance with a damaged power cord or power plug, or operate it after the appliance malfunctions, or has been damaged in any manner. Take this appliance only to the nearest Authorized Oster® Service Center for examination, repair or adjustment.
6. The use of accessory attachments other than those recommended by the manufacturer may cause hazards or injuries.
7. **DO NOT** use the coffee maker outdoors.
8. **DO NOT** let the power cord hang over edge of table or counter, or allow it to come into contact with hot surfaces.
9. **DO NOT** place this coffee maker on or near a hot gas stove or electric burner or in a heated oven.
10. To disconnect the coffee maker, turn it off, then remove the power plug from the power supply.
11. Place the appliance on a hard, flat level surface to avoid interruption of airflow underneath the coffee maker.
12. Avoid contact with any moving parts.
13. This coffee maker is designed for household use only.
14. **DO NOT** use appliance for other than intended use.
15. This appliance is not intended for use by persons (including children) with reduced physical, sensory or mental capabilities, or lack of experience and knowledge, unless they have been given supervision or instruction concerning use of the appliance by a person responsible for their safety. Children should be supervised to ensure that they **DO NOT** play with the appliance.
16. Close supervision is necessary when any appliance is used by or near children, or incapacitated individuals.
17. This appliance is not intended to be operated by means of an external timer or separate remote-control system.
18. This appliance is intended to be used in household and similar applications such as: staff kitchen areas in shops, offices and other working environments farm houses by clients in hotels, motels and other residential type environments bed and breakfast type environments.

DECANTER (MODEL 4401 ONLY)/ THERMAL CARAFE (MODEL 4402 ONLY) USE AND CARE

Follow the instructions below to reduce or eliminate the chance of breaking the decanter/ thermal carafe:

- This decanter/ thermal carafe was designed for use only with your Oster® coffee maker and therefore must never be used on a range top or in any oven, including a microwave oven.
- **DO NOT** set a hot decanter/ thermal carafe on a wet or cold surface.
- **DO NOT** use a cracked decanter/ thermal carafe or a decanter/ thermal carafe having a loose or weakened handle.

- **DO NOT** clean the decanter/ thermal carafe with abrasive cleaners, steel wool pads or other abrasive materials.
- Discard the carafe immediately if it is ever boiled dry.
- Protect the carafe from sharp blows, scratches or rough handling.

NOTE: Scalding may occur if the lid is removed during brewing cycles. **WARNING!** To reduce the risk of fire or electric shock, do not remove any service covers. There are no user serviceable parts inside the coffeemaker. Only authorized personnel should repair the coffeemaker. Please read ALL of the instructions in this manual carefully before you begin to use this appliance. Proper care and maintenance will ensure a long life and a trouble-free operation for this appliance. Please save these instructions and refer to them for cleaning and care tips.

SAVE THESE INSTRUCTIONS

SPECIAL CORD SET INSTRUCTIONS

1. A short power supply cord is provided to reduce the hazards resulting from a person or pet becoming entangled in, or tripping over, a longer cord.
2. An extension cord may be purchased and used if care is exercised in its use.
3. If an extension cord is used, the marked electrical rating of the extension cord must be at least the same or higher than that of your appliance. The resulting extended cord must be arranged so that it will not drape over a countertop or tabletop where it can be pulled on by children or tripped over accidentally.

You can customize the length of the power cord so that it is the exact length you desire. To increase the length of the power cord: grasp the power cord (not the power plug) and gently lift it out of the slot, then pull it away from the coffeemaker. To decrease the length of the power cord: grasp the power cord (not the power plug), lift it out of the slot and gently feed it into the coffeemaker. Lock the cord in the slot when finished.

DESCRIPTION OF THE APPLIANCE

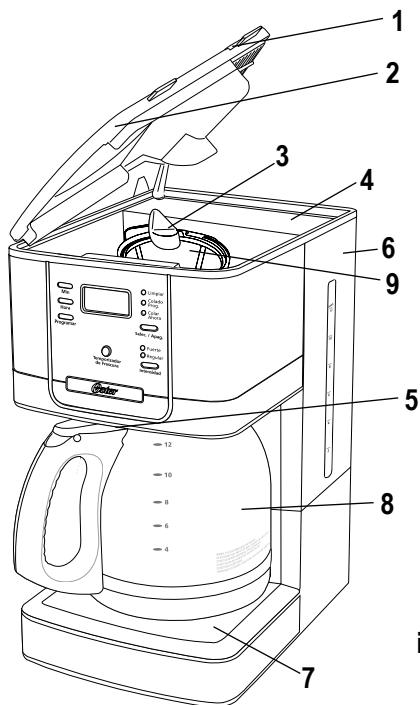

model BVSTDC4402

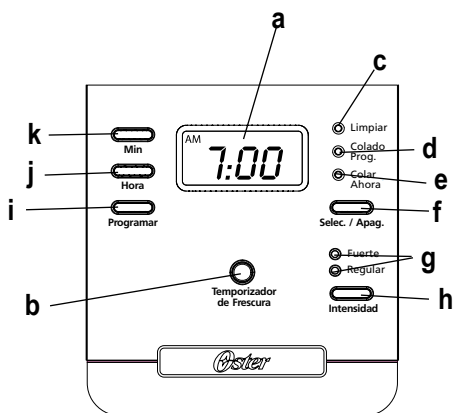
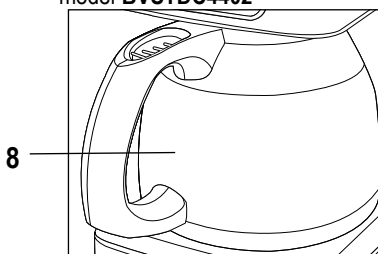

1. Water Reservoir Lid
2. Filter Basket Lid
3. Shower Head
4. Water Reservoir
5. Pause 'n Serve
6. Water Window
7. Warming Plate (model 4401 only)/ Platform (model 4402 only)
8. Decanter (model 4401 only)/ Thermal Carafe (model 4402 only)
9. Removable Filter Basket

Control Panel

- a. Clock Display / Fresh Brew Timer "Temporizador de Frescura" Display
- b. Clock Display/ Fresh Brew Timer "Temporizador de Frescura" Button
- c. Clean Cycle "Limpiar" Indicator
- d. Delay Brew "Colado Prog." Indicator
- e. Brew Now "Colado Ahora" Indicator
- f. Select/ Off "Selec./Apag." Button
- g. Brew Strength Indicators (strong "Fuerte" and regular "Regular")
- h. Brew Strength "Intensidad" Button
- i. Set Delay "Programar" Button
- j. Hour "Hora" Button
- k. Minute "Min." Button

COFFEE MAKER FEATURES AND BENEFITS

Your new Oster® coffee maker has the following features:

- **Brewing Capacity** – 12 Cups – glass decanter (model 4401 only)/ 8 Cups – thermal carafe (model 4402 only).
- **Removable Filter Basket** – The filter basket pulls out for fast and easy cleaning and filling.
- **Pause 'n Serve** – Can't wait for the coffee to finish brewing? The Pause 'n Serve feature allows you up to 30 seconds to pour a cup of coffee while the coffee maker is still brewing. Carefully remove the carafe and the Pause 'n Serve feature will be automatically activated, temporarily stopping the flow of coffee into the decanter/carafe.
- **Water Window** – Show amount of water in the reservoir for accurate filling.
- **Non-Stick Warming Plate (model 4401 only)** – This feature allows you to keep your coffee hot after brewing. The non-stick attribute prevents the decanter from sticking to the surface of the warming plate.
- **Brew Strength Selector** – Adjusts the brewing time to create a more full-flavored coffee.
- **Cord Storage** – Safely stores excess cord to keep your countertop neat.
- **Programmable Controls:**

Clock – The clock serves as a handy kitchen clock and allows you to set the Delay Brew Timer feature and functions as the fresh brew timer feature.

Fresh Brew Timer feature – Lets you know how long your coffee has been waiting for you.

Delay Brew – Would you like to wake up to a fresh pot of coffee? The timer allows you to preset when you would like the coffee maker to automatically begin brewing your coffee, up to 24 hours in advance.

Special Cleaning Cycle – Enables you to easily maintain and clean mineral deposits from your coffee maker.

BEFORE USING YOUR COFFEE MAKER FOR THE FIRST TIME

Make sure your first cup of coffee is as good as can be by cleaning your Oster® coffee maker before its first use. Just follow these simple steps:

1. Wash the decanter/ thermal carafe, decanter/ thermal carafe lid, the filter basket and the permanent filter in a mixture of mild detergent and water. Rinse each thoroughly (please refer to the Description of the Appliance).
2. Replace all the parts and attach the water reservoir. Then, run a brew cycle with water only, without adding coffee and coffee filter.
3. When brewing is complete, turn your coffee maker off, discard the water in the thermal carafe and rinse the carafe, carafe lid, and filter basket.

Your coffee maker is now ready to use. Enjoy it!

SETTING THE CLOCK AND DELAY BREW TIME

To Set the Clock:

1. Plug the power cord into a standard electrical outlet. The clock will flash on the control panel to indicate that the time has not been set yet.
2. Press and hold the hour “Hora” and minute “Min.” buttons until you reach the current time. The AM or PM indicator will light at the bottom of the display (Figure 1 & 2).

The clock is now set!

NOTE: Pressing any button before setting the clock will cause the clock to start keeping time from 12:00 a.m. You must set the clock if you want to use the Delay Brew feature.

To Set the Delay Brew Time:

While the display is in the clock mode, simply press the set delay “Programar” button (Figure 3) and, set the brew time by pressing the hour “Hora” and minute “Min” buttons (Figure 1). The AM or PM indicator will light at the bottom of the clock display.

Within a few seconds the display will change to the current time.

The Delay Brew Time is now set!

NOTE: To activate the delay brew cycle, see the Brewing Coffee Later section.

To check the programmed time, push the set delay “Programar” button. The display will show the time you have programmed the coffee to brew. If you press the set delay “Programar” button again or wait a few seconds, the display will switch back.

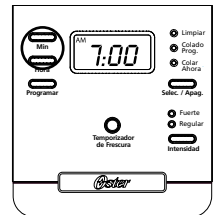

figure 1

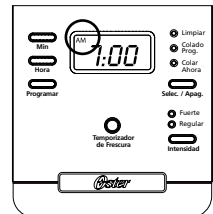

figure 2

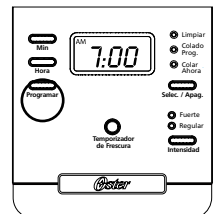

figure 3

PREPARING FOR USE

Selecting and Measuring Ground Coffee

For best results, use a level tablespoon for ground coffee measurement. Make sure you use medium grind coffee for a perfect brew.

A. Suggested Coffee Measurement Chart

To Brew	Ground Coffee
12 Cups	9 tbsp.
10 Cups	7.5 tbsp.
8 Cups	6.5 tbsp.
6 Cups	4.5 tbsp.
4 Cups	3 tbsp.

1 level tablespoon (tbsp) = 5 gr./0.17 oz.
1 cup = 5 fl. oz. (148 mL) of brewed coffee
Use more or less coffee to suit your taste.

B. Adding Water and Ground Coffee

1. Open the brew basket lid. For your convenience you can lift out the removable filter basket.
2. Place a 10–12 cup paper basket-style filter or the permanent filter into the removable filter basket.

NOTE: If using paper filters, it is important that the sides of the filter fit flush against the side of the filter basket. If filter collapse occurs, dampen the filter before placing in the filter basket and adding ground coffee and water.

3. Add the desired amount of coffee and gently shake to level the coffee. See the “Suggested Coffee Measurement Chart”.
4. Be sure the removable filter basket is properly centered and all the way down in the brew basket and close the lid.
5. Fill the decanter/ thermal carafe with cold, fresh water to the desired capacity (1 cup equals 148 mL). For easy and accurate filling, the water markings on the glass decanter/ thermal carafe show the amount of water needed to make the corresponding desired number of cups. Do not fill past the “12-cup MAX line” (model 4401 only)/ “8-cup MAX line” (model 4402 only) or water will flow out of the coffee maker.

NOTE: The amount of coffee brewed will always be slightly less than the amount of water poured in the water reservoir. This is due to the minimum absorption of water by the coffee grounds.

6. Lift the water reservoir lid and pour the water into the water reservoir. Close the lid and place the empty decanter/thermal jar onto the warmer plate/platform.

NOTE: If the glass decanter/ thermal carafe is not in place then the coffee maker will not brew and the grounds will overflow from the filter basket. An overflow may cause personal injury or damage to property.

CAUTION: To reduce the risk of damaging the glass decanter/ thermal carafe and/or the risk of personal injury, do not add cold water to the decanter/ thermal carafe if the same is already hot. Allow the glass decanter/ thermal carafe to cool before using.

BREWING COFFEE NOW

1. After completing the steps in the “Adding Water and Coffee” section and with the thermal carafe and the filter basket securely in place, turn the coffee maker on by pressing the select “Selec./Apag.” button once (Figure 4). The brew now “Colar Ahora” light will turn on and pulse to signal that the coffee maker is on and brewing.

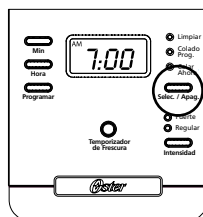

figure 4

2. To enjoy a more full flavored cup of coffee, press the Brew Strength “Intensidad” button once. The strong “Fuerte” brew strength light will turn on. The coffee maker will remain in the brew strength you have selected until you change it back to regular “Regular” strength by pressing the brew strength button or until you unplug the unit (Figure 5).

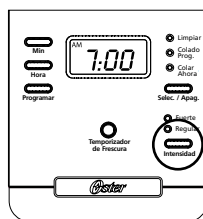

figure 5

3. After the used coffee grounds have cooled, carefully remove the filter basket and discard them.

NOTE: Always allow the coffee maker to cool down before cleaning.

4. Prior to making a second pot of coffee, turn the coffee maker off. This will reset the fresh brew timer feature. To turn the coffee maker off, press the select “Selec./Apag.” button until all lights turn off.

5. Make sure the glass decanter/ thermal carafe is empty before starting to brew coffee.

6. Be sure to turn your coffee maker off when no longer using it.

NOTE: Scalding may occur if the lid is open during brewing cycles.

THE FRESH BREW TIMER FEATURE

The fresh brew timer feature lets you know how long your coffee has been waiting for you. At the start of the brew cycle, the fresh brew timer feature will automatically be activated and the clock display will change to show the time since brewing began.

Press the fresh brew time “Temporizador de Frescura” button once (Figure 6) to go back to the clock function (while on the clock mode, the fresh brew timer feature will keep counting). The display will automatically change back to the clock after 2 hours or when the unit is turned off.

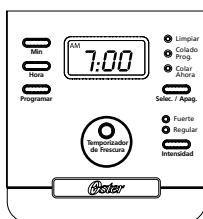

figure 6

NOTE: The brew now “Colar Ahora” light must be on for the fresh brew timer feature to operate. The time and delay brew time cannot be set when the fresh brew time is displayed.

BREWING COFFEE LATER

1. You must first set the time for when you would like the coffee maker to begin brewing your coffee as described in “Setting the Clock and the Delay Brew Timer” section.
2. Prepare your coffee maker as described in the “Adding Water and Ground Coffee” section.
3. To activate the delay brew function and program your coffee maker to brew coffee at a later time, press the select “Selec./Apag.” button twice (Figure 7). The delay brew “Colado Program.” light will illuminate. The coffee maker is now set to automatically brew coffee at the pre-set time. At this time the brew strength light will turn on. You can select the strength that you desire by pressing the brew strength “Intensidad” button.

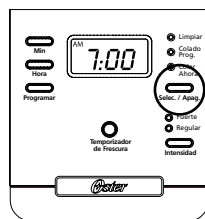

figure 7

4. At the pre-set time, the brew now “Colar Ahora” light will turn on and the delay brew “Colado Program.” light will turn off, indicating the brewing has started in the selected brew strength. The fresh brew timer feature will start.
5. The coffee maker warming plate (model 4401 only) will keep your coffee hot for 2 hours and then automatically turn off. For model 4402, the unit will turn off at the end of the brew cycle.

NOTE: Scalding may occur if the lid is open during brewing cycle.

As a safety feature, your coffee maker will NOT start again automatically the next day. If you want your coffee to brew at the same time the following day, simply add a new filter, coffee and water and set delay brew, by repeating Steps 2 and 3 above.

To cancel delay brew:

Press the select “Selec./Apag.” button until all lights turn off.

CLEANING AND MAINTAINING YOUR COFFEE MAKER

Daily Cleaning

Always unplug the coffee maker and allow it to cool before cleaning.

Remove the filter basket, permanent filter, glass decanter/ thermal carafe and glass decanter/ thermal carafe lid and wash them in a solution of hot water and mild liquid soap.

Never use abrasive cleansers, steel wool pads or other abrasive materials. Dishwasher top safe parts: glass decanter (model 4401 only) and lid, filter basket and permanent filter.

CAUTION! Never immerse the coffee maker itself in water, in any other liquid or place in the dishwasher.

Regular Cleaning and Maintenance

Decalcifying your Oster® coffee maker minerals (calcium/ limestone) found in water will leave deposits in your coffee maker and affect its performance. It's recommended that you regularly remove these deposits using vinegar.

1. Prepare a solution using 1 L of undiluted white household vinegar may be used to clean.
2. Pour the vinegar into the water reservoir.
3. Place an empty 10–12 cup basket-style paper filter or the permanent filter that came with the unit into the filter basket and place the brew basket back in place.
4. Place the empty glass decanter/ thermal carafe back in the unit.
5. Press the select “Selec./Apag.” button until the clean “Limpiar” indicator light turns on (Figure 8). For your convenience the cleaning cycle is automatic. The entire cycle will take 45–60 minutes to complete.

During the cleaning your coffee maker will:

- a. Slow brew approx. 3 cups of cleaning solution.
 - b. Pause for 30 minutes (the clean “limpiar” light will remain on to alert you that the process is active).
 - c. After 30 minutes, your coffee maker will brew the remainder of the cleaning solution.
 - d. When complete, the clean “Limpiar” light will turn off and your coffee maker will turn off.
6. Discard the cleaning solution and rinse the glass decanter/ thermal carafe thoroughly with clean water.
 7. Fill the water reservoir with clean, fresh water.
 8. Place the empty glass decanter/ thermal carafe back on the coffee maker.
 9. Remove and discard the paper filter used during the cleaning cycle. If the permanent was used during cleaning, remove it and rinse it thoroughly before replacing it in the filter basket.
 10. Begin brewing and allow the full brew cycle to complete.
 11. Repeat steps 5 through 9 one more time.

Your coffee maker is now clean and ready to brew the next pot of delicious, hot coffee!

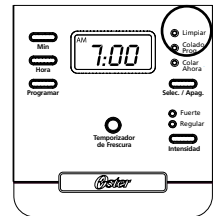

figure 8

Suggested Decalcifying Interval

Type of Water	Cleaning Frequency
Soft Water	Every 80 Brew Cycles
Hard Water	Every 40 Brew Cycles
or when red light is flashing	

Cleaning the Glass Decanter/ Thermal Carafe

Hard water can leave a whitish stain inside the glass decanter/ thermal carafe, and coffee may then turn this stain brown.

To remove glass decanter/ thermal carafe stains:

1. Fill the decanter/ carafe with a solution of equal parts water and vinegar and let the solution stand in it for approximately 20 minutes.
2. Discard the solution, then wash and rinse the glass decanter/ thermal carafe.

DO NOT use harsh abrasive cleaners that may scratch the glass decanter/ thermal carafe.

TROUBLESHOOTING YOUR COFFEE MAKER

Your coffee maker has been carefully designed to give you many years of trouble-free service. In the unlikely event that your new coffee maker does not operate satisfactorily, please review the following potential problems and try the steps recommended BEFORE you call or take it to an Authorized Oster® Service Center.

PROBLEM	POSSIBLE CAUSE	SOLUTION
The brew now "Color Ahora" light does not light up	<ul style="list-style-type: none"> •The appliance is unplugged. •There's a power outage. 	<ul style="list-style-type: none"> •Plug unit in. •Wait for power to be restored.
The coffee is not brewing	<ul style="list-style-type: none"> •The appliance is unplugged. •There's a power outage. •Not enough water in water reservoir. •The filter basket is not properly inserted. •The glass decanter/ thermal carafe is not placed all the way on the warming plate/ platform. 	<ul style="list-style-type: none"> •Plug unit in. •Wait for power to be restored. •Fill water reservoir above minimum level marking. •Insert filter basket correctly. •Place glass decanter/ thermal carafe correctly on warming plate/ platform.
The coffee maker only brews water	<ul style="list-style-type: none"> •There are no coffee grounds in the filter basket. 	<ul style="list-style-type: none"> •Add the desired amount of coffee to the filter.
The coffee maker brews slowly	<ul style="list-style-type: none"> •The coffee maker needs cleaning. 	<ul style="list-style-type: none"> •Clean coffee maker as described in "cleaning and maintaining" section.
The filter basket overflows	<ul style="list-style-type: none"> •The filter basket is not properly inserted. •The glass decanter/ thermal carafe is not placed all the way on the warming plate/ platform. •Too many coffee grounds were placed in the filter. •The glass decanter/ thermal carafe was removed from the warming plate/ platform for more than 30 seconds. 	<ul style="list-style-type: none"> •Insert filter basket correctly. •Place glass decanter/ thermal carafe correctly on warming plate/ platform. •Remove filter and discard ground. If using paper filter, replace it. If using permanent filter, rinse it. Begin brewing process again. •Turn off and unplug the unit. Allow it to cool. Wipe up spill
The coffee is not hot	<ul style="list-style-type: none"> •There is a power outage. 	<ul style="list-style-type: none"> •Wait for power to be restored.
The coffee tastes bad	<ul style="list-style-type: none"> •Coffee grounds other than for an automatic drip coffee maker was used. •The ground coffee-to-water ratio was unbalanced. •The coffee maker needs cleaning. 	<ul style="list-style-type: none"> •Use coffee grounds recommended for automatic drip coffee makers. •Use correct ground coffee-to-water ratio. •Clean coffee maker as described in "Maintaining your coffee maker" section.
The grounds are in the coffee	<ul style="list-style-type: none"> •The filter is not properly seated in the basket. •The filter collapsed. 	<ul style="list-style-type: none"> •Seat filter properly described within the filter basket. •Remove filter and replace.
The brew now "Color Ahora" led is flashing fast	<ul style="list-style-type: none"> •Glass decanter/ thermal carafe is not placed all the way on the warming plate/ platform. •Not enough water in water reservoir. 	<ul style="list-style-type: none"> •Place glass decanter/ thermal carafe correctly on warming plate/ platform. •Fill the water reservoir above minimum level marking.

CONSIGNES IMPORTANTES

Afin de réduire tout risque d'incendie, d'électrocution et/ou de blessures, certaines précautions essentielles doivent être observées lors de l'utilisation d'appareils électroménagers, en particulier:

1. **LIRE TOUTES LES CONSIGNES D'EMPLOI AVANT D'UTILISER LA CAFETIÈRE.**
2. **⚠ NE PAS** toucher les surfaces chaudes de la cafetière. Servez-vous des poignées ou des boutons.
3. Pour se protéger de toute électrocution, **NE PAS** plonger le cordon, la fiche ou la cafetière dans l'eau ou dans tout autre liquide.
4. Eteindre la cafetière et la débrancher entre utilisations, lorsque l'horloge ne sert pas, et avant de la nettoyer. Laisser se refroidir les éléments avant de les démonter ou remonter, et avant de nettoyer l'appareil.
5. **NE PAS** utiliser un appareil avec un cordon ou une prise abimée, ou un appareil qui ne fonctionne pas correctement, ou qui a été endommagé d'une manière quelconque. Apporter l'appareil à un Centre de Service Agréé Oster® le plus proche pour lui faire subir les contrôles, réparations ou réglages nécessaires.
6. L'utilisation d'accessoires non recommandés par le fabricant peut entraîner danger ou blessures corporelles.
7. **NE PAS** utiliser la cafetière à l'extérieur.
8. **NE PAS** laisser pendre le cordon sur le bord du plan de travail ou de la table et veiller à ce qu'il ne soit en contact avec aucune surface chaude.
9. **NE PAS** placer la cafetière sur ou près de foyers de cuisson électriques ou à gaz chauds, ou bien dans un four chaud.
10. Pour débrancher la cafetière, tourner le bouton sur arrêt puis tirer délicatement la fiche hors de la prise de courant.
11. Placer la cafetière sur une surface dure, plane pour ne pas entraver la circulation de l'air sous l'appareil.
12. Éviter tout contact avec les pièces mobiles.
13. Cette cafetière n'est destinée qu'à un usage domestique.
14. N'utiliser cette cafetière qu'aux fins auxquelles elle est destinée.
15. Cet appareil n'est pas destiné à être utilisé par des personnes (enfants y compris) dont les capacités physiques, sensorielles ou mentales sont diminuées, ou qui ne disposent pas des connaissances ou de l'expérience nécessaire, à moins qu'elles n'aient été formées et encadrées pour l'utilisation de cet appareil par une personne responsable de leur sécurité. Les enfants doivent être surveillés pour s'assurer qu'ils NE jouent PAS avec l'appareil.
16. Les enfants et personnes handicapées doivent être surveillés lorsqu'ils utilisent l'appareil ou que l'appareil est utilisé à côté d'eux.
17. Cet appareil n'a pas été conçu pour être utilisé avec une minuterie externe ou un système de télécommande séparé.
18. Cet appareil a été conçu pour être utilisé à la maison et pour d'autres usages similaires tels que : espaces cuisine pour employés de boutiques, bureaux ou tout autre lieu de travail ; Dans des maisons de ferme ; Par des clients d'hôtels, motels ou toute autre type de résidence ; ou dans des maisons d'hôtes.

ENTRETIEN ET UTILISATION DE LA VERSEUSE (MODÈLE 4401 UNIQUEMENT)/ CARAFE THERMIQUE (MODELE 4402 UNIQUEMENT)

Suivre les instructions ci-dessous pour réduire ou éliminer le risque de casser la verseuse/ carafe thermique

- Cette verseuse/carafe thermique a été conçue pour être utilisée uniquement avec la cafetière Oster® et ne doit donc jamais être utilisée sur une plaque de cuisson ou dans un four, y compris un four à micro-ondes.

- **NE PAS** placer une verseuse/carafe thermique sur une surface froide ou mouillée.
 - **NE PAS** utiliser une verseuse/carafe thermique fendue ou avec une poignée lâche ou affaiblie.
 - **NE PAS** nettoyer la verseuse/carafe thermique avec des produits abrasifs, de la paille de fer ou d'autres matériaux abrasifs.
 - Jeter la carafe immédiatement si elle a jamais bouilli à sec.
 - Protéger la carafe contre les coups et les éraillures et manipuler avec soin.
- REMARQUE** : On peut se brûler si on enlève le couvercle pendant les cycles d'infusion.

ATTENTION! Pour éviter tout risque d'incendie ou d'électrocution, ne pas retirer le couvercle du moteur. Il n'y a pas de pièces dans la cafetière que vous pouvez réparer vous-même. Seulement un technicien agréé est en droit de réparer la cafetière. Veuillez lire attentivement TOUTES les consignes de ce mode d'emploi avant de commencer à utiliser cet appareil. Utilisé avec soin et bien entretenu, cet appareil vous servira pendant très longtemps.

SAUVEGARDER CES INSTRUCTIONS

INSTRUCTIONS SPÉCIALES D'USAGE DU CORDON

1. Cette cafetière comprend un cordon court afin de ne pas risquer de s'y enchevêtrer et de trébucher, comme cela serait le cas avec un cordon plus long.
2. Une rallonge peut être utilisée à condition d'agir avec prudence.
3. Si une rallonge est employée, ses caractéristiques électriques doivent être égales ou supérieures à celles de l'appareil. Cette rallonge ne doit pas pendre au bord de la table ou du plan de travail, afin que les enfants ne puissent pas s'y enchevêtrer et trébucher accidentellement.

Vous pouvez modifier la longueur du cordon d'alimentation au besoin. Pour augmenter la longueur, tenez le cordon (et non la fiche) du bout des doigts, levez-le délicatement pour le sortir de la fente puis tirez la longueur requise hors de la cafetière. Pour réduire la longueur du cordon, tenez le cordon (et non la fiche) du bout des doigts, levez-le délicatement pour le sortir de la fente puis repoussez-le dans la cafetière. Bloquez le cordon dans la fente après avoir modifié sa longueur.

DESCRIPTION DE L'APPAREIL

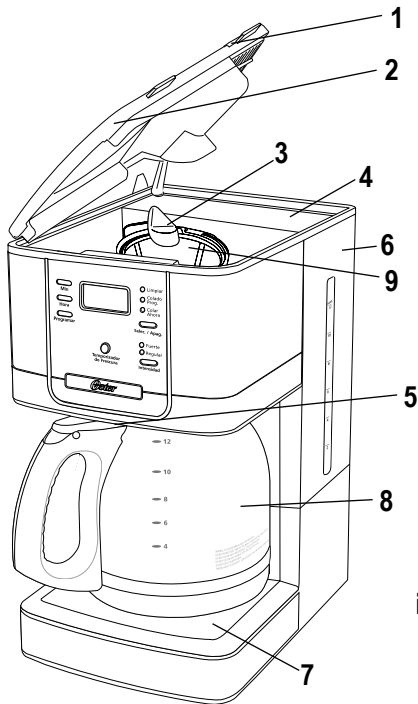

modelo BVSTDC4402

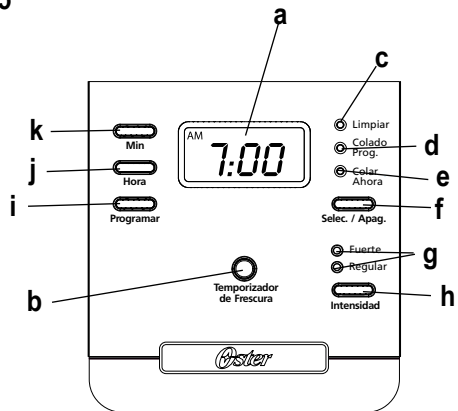
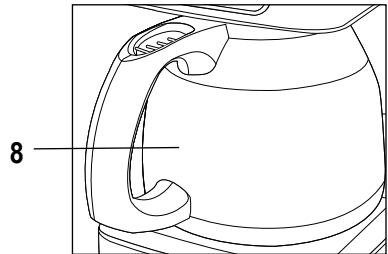

1. Couvercle du réservoir d'eau
2. Couvercle du panier à filtre
3. Pomme de douche
4. Réservoir d'eau
5. Pause 'n Serve
6. Voyant de niveau d'eau
7. Plaque chauffante (modèle 4401 uniquement)
8. Verseau (modèle 4401 uniquement)/ Carafe thermique (modèle 4402 uniquement)
9. Panier à filtre amovible

Panel de Control

- a. Affichage de l'horloge/Affichage « Temporizador de Frescura » de minuterie pour café frais
- b. Affichage de l'horloge/Bouton « Temporizador de Frescura » de minuterie pour café frais
- c. Indicateur « Limpiar » de cycle de nettoyage
- d. Indicateur de préparation différée « Colado Prog. » Indicateur « Colado Ahora » pour faire le café maintenant
- f. Bouton Choisir/Arrêt « Selec./ Apag. »
- g. Indicateurs de force du café (Fort « Fuerte », normal « Regular »)
- h. Bouton de force du café
- i. Régler le bouton préparation différée « Programar »
- j. Bouton « Hora » de l'heure
- k. Bouton "min" des minutes

CARACTÉRISTIQUES ET AVANTAGES DE LA CAFETIÈRE

Votre nouvelle cafetière Oster® présente les caractéristiques suivantes:

- **Capacité** - 12 tasses - verseuse en verre (modèle 4401 uniquement)/carafe thermique (modèle 4402 uniquement).
- **Porte-filtre amovible** – Facile à sortir de la cafetière, il simplifie et accélère le nettoyage et l'addition de mouture de café.
- **Arrêt temporaire** - Vous avez hâte de déguster votre première tasse de café? Cet arrêt temporaire vous donne jusqu'à 30 secondes pour vous servir pendant que le café est en train de passer. Automatiquement activé au retour de la verseuse, le système d'arrêt temporaire interrompt temporairement l'écoulement du café dans la verseuse/carafe.
- **Voyant de niveau d'eau** – Montre la quantité d'eau dans le réservoir pour remplir correctement.
- **Plaque chauffante antiadhésive (modèle 4401 uniquement)** – Cette fonction permet de garder le café chaud après qu'il ait été fait. Le caractère antiadhésif empêche la verseuse de coller à la surface de la plaque chauffante.
- **Sélecteur de force du café** – Règle le temps d'infusion pour créer un café plus savoureux.
- **Range cordon** – Accueille l'excédent de cordon pour réduire le fouillis sur le plan de travail.

• **Commandes Programmables:**

Horloge – Peut servir d'horloge de cuisine, permet de différer la mise en marche et remplit la fonction de minuterie de fraîcheur d'infusion.

Minuterie de fraîcheur – Vous indique depuis combien de temps le café est prêt à déguster.

Infusion différée – Aimerez-vous que le café soit prêt au saut du lit? La minuterie permet de programmer l'heure à laquelle vous désirez que la cafetière commence automatiquement à faire votre café – jusqu'à 24 heures à l'avance.

Cycle spécial de nettoyage – Automatique, il permet d'entretenir et de détartrer facilement et efficacement la cafetière.

AVANT D'UTILISER LA CAFETIÈRE POUR LA PREMIÈRE FOIS

Assurez-vous que le goût de la première tasse de café est aussi bon que possible en nettoyant votre cafetière Oster® avant de la mettre en service. Observez pour ceci les simples directives qui suivent :

1. Lavez la verseuse/carafe thermique, le couvercle de la verseuse/carafe thermique, le panier à filtre amovible et le panier à filtre dans une solution d'eau et de détergent doux. Bien tout rincer (voir le Description de L'appareil).
2. Remplacez toutes les pièces puis fermez le couvercle. Soumettez alors la cafetière à un cycle de fonctionnement, mais sans vous servir de filtre ou de mouture de café
3. À la fin du cycle, arrêtez la cafetière, jetez l'eau qui a coulé dans la verseuse, puis rincez la verseuse, son couvercle ainsi que le porte-filtre.

Votre cafetière est alors prête à servir. Prenez plaisir à l'utiliser!

RÉGLAGES DE L'HORLOGE ET D'INFUSION DIFFÉRÉE

Réglage de l'horloge:

1. Branchez le cordon d'alimentation sur une prise de courant standard. L'horloge clignote sur le panneau de commande, indiquant qu'elle n'est pas réglée.
2. Appuyez sans les relâcher sur les touches des heures « Hora » et des minutes « min » jusqu'à ce que l'heure du jour s'affiche. Le voyant AM ou PM s'allumera au bas de l'afficheur (figures 1 & 2)

L'horloge est maintenant réglée!

REMARQUE: Si vous appuyez sur n'importe quelle touche avant de régler l'horloge, l'horloge commencera à indiquer l'heure à partir de 12:00 a.m. Il est indispensable de régler l'horloge pour la mise en marche différée.

Réglage de mise en marche différée:

Pendant que l'affichage est au mode horloge, appuyez sur la touche réglage d'infusion différée « Programar » (figure 3) et, pendant que le voyant jaune d'infusion différée clignote, réglez l'heure de mise en marche en appuyant sur les touches des « Hora » et des minutes « min » (figure 1). Le voyant AM ou PM s'allumera. L'heure du jour s'affichera sous quelques secondes.

En quelques secondes l'affichage se mettra à l'heure.

L'heure d'infusion différée est maintenant réglée !

REMARQUE: Voyez comment activer la mise en marche différée sous **infusion différée du café**.

Pour vérifier l'heure programmée, appuyez sur la touche "Programar". L'heure de mise en marche de la cafetière s'affichera. Pour revenir à l'heure du jour, vous pouvez appuyer de nouveau sur la touche "Programar" ou attendre un instant.

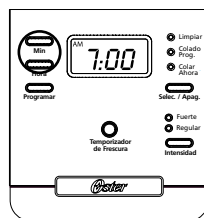

figure 1

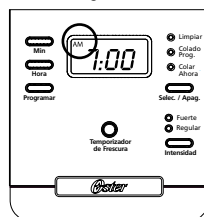

figure 2

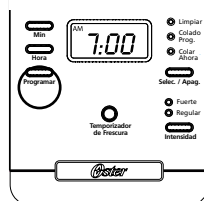

figure 3

PREPARER A UTILISER

Choix et quantité de mouture de café

Pour obtenir les meilleurs résultats possible, utilisez des cuillerées à soupe rases de mouture. Assurez-vous aussi que le café est moyennement moulu.

A. Tableau de Mesure du Café

Pour passer	Le café moulu
12 Tasses	9 cuillerées à soupe
10 Tasses	7,5 cuillerées à soupe
8 Tasses	6,5 cuillerées à soupe
6 Tasses	4,5 cuillerées à soupe
4 Tasses	3 cuillerées à soupe

1 cuillerée à soupe rase = 5 g /0,17 oz.
1 tasse = 148ml/5 oz = de café passé
Utilisez plus ou moins de café selon votre goût.

B. Ajoutez l'Eau et le Café Moulu

- Ouvrez le couvercle du panier Il peut s'avérer plus pratique de soulever le panier à filtre amovible.
- Placez le filtre permanent Oster® ou, si vous préférez, un filtre en papier de 10 tasses dans le panier.

REMARQUE: Si vous utilisez des filtres en papier, il est important que les côtés du filtre soient bien à plat contre les côtés du panier. Si le filtre n'est pas stable, humidifiez les bords du filtre avant de le placer dans le panier et avant d'ajouter le café et l'eau.

- Ajoutez la quantité désirée de café et secouez doucement pour aplanir la surface du café. Reportez-vous au tableau de Mesure du Café.
- Assurez-vous que le panier à filtre amovible est bien centré et bien au fond du panier et fermez le couvercle.
- Remplissez la verseuse/carafe thermique avec de l'eau douce froide à la quantité désirée (1 tasse est l'équivalent de 148 ml). Pour remplir de façon exacte et facile, les marques sur la verseuse/carafe thermique montrent la quantité d'eau nécessaire pour faire le nombre désiré correspondant de tasses. Ne remplissez pas au-delà de la "ligne 12 tasses MAX" (modèle 4401 uniquement) "ligne 8 tasses MAX" (modèle 4402 uniquement) ou l'eau débordera de la cafetière.

REMARQUE : La quantité de café sera toujours légèrement inférieure à la quantité d'eau versée dans le réservoir d'eau. Cela est dû à l'absorption minimale d'eau par le café moulu.

- Soulevez le couvercle de la cafetière et versez l'eau dans le réservoir d'eau Fermez le couvercle et placer la verseuse vide sur la plaque chauffante.

REMARQUE : Si la verseuse en verre/carafe thermique n'est pas en place, la cafetière ne fonctionnera pas et le café moulu débordera du panier à filtre. Un débordement peut causer des blessures ou des dommages.

AVERTISSEMENT : Pour réduire le risque d'endommager la verseuse en verre/carafe thermique et/ou le risque de blessure, n'ajoutez pas d'eau froide à la verseuse/carafe thermique si elle est déjà chaude. Laissez se refroidir la verseuse en verre/carafe thermique avant d'utiliser.

PRÉPARATION IMMÉDIATE DU CAFÉ

1. Après avoir suivi les indications du paragraphe, **ajoutez L'eau et Le Café Moulu** et après avoir bien mis en place la verseuse et le panier à filtre, appuyez une fois sur la touche sélection « Color Ahora » (Figure 4). Le voyant lumineux préparation immédiate « Color Ahora » s'allumera, signalant que la cafetière est sous tension et qu'elle fait passer le café.

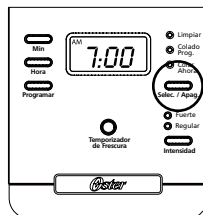

figure 4

2. Pour profiter d'une tasse de café plus savoureuse, appuyez une fois sur le bouton « Intensidad » de force du café. La lumière de café fort « Fuerte » s'allume. La cafetière reste sur la force de café choisie jusqu'à ce que vous la remettiez sur force régulière « Regular » en appuyant sur le bouton de force du café ou jusqu'à ce que vous débranchiez l'appareil (Figure 5).

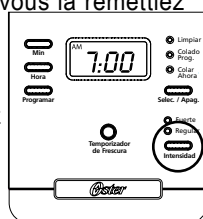

figure 5

3. Une fois que la mouture déjà utilisée est refroidie, enlevez soigneusement le panier-filtre et jetez-le.

REMARQUE : Laissez toujours refroidir la cafetière avant de la nettoyer.

4. Arrêtez la cafetière avant de faire un deuxième pot de café. Cela remettra à zéro la fonction minuterie café frais. Pour éteindre la cafetière, appuyez sur le bouton sélection « Selec./Apag. » jusqu'à ce que toutes les lumières soient éteintes.

5. Assurez-vous que la verseuse en verre/carafe thermique est vide avant de commencer à faire le café.

6. N'oubliez pas d'éteindre la cafetière quand vous ne l'utilisez plus.

REMARQUE : On peut se brûler si on ouvre le couvercle pendant les cycles d'infusion.

LA FONCTION MINUTERIE CAFÉ FRAIS

La fonction minuterie café frais vous indique depuis combien de temps votre café vous attend. Au début du cycle d'infusion, la fonction minuterie de café frais se mettra en route automatiquement et l'affichage de l'horloge changera pour montrer depuis combien de temps le café se fait.

Appuyez une fois sur le bouton de café frais « Temporizador de Frescura » (Figure 6) pour retourner à la fonction horloge (en mode horloge, la fonction minuterie de café frais continue de compter). L'affichage revient automatiquement à l'horloge après 2 heures ou quand l'appareil est éteint.

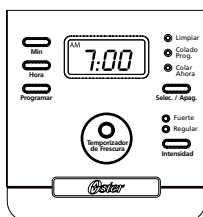

figure 6

REMARQUE : La lumière « Color Ahora », faire le café maintenant, doit être allumée pour que la fonction minuterie café frais fonctionne. L'heure et l'heure de préparation différée ne peuvent pas être réglées quand l'heure de café frais est affichée.

PRÉPARATION DIFFÉRÉE DU CAFÉ

1. L'heure de mise en marche désirée de la cafetière doit être réglée tel qu'il est décrit dans la rubrique Réglages De L'horloge Et De Mise En Marche Différée.

2. Préparez la cafetière comme il est indiqué dans la rubrique 'Ajouter l'eau et le café moulu'.

3. Pour mettre en route la fonction de préparation différée et programmer votre cafetière pour faire le café plus tard, appuyez deux fois sur le bouton de sélection « Seleccionar ». (Figure 7). La lumière « Colado Program » de préparation différée s'allume. La cafetière est maintenant réglée pour faire automatiquement le café à l'heure choisie. La lumière de force du café s'allume alors. Vous pouvez choisir la force désirée en appuyant sur le bouton « Intensidad.» de force du café.

4. Au moment pré-réglé, la lumière de faire le café maintenant « Colar Ahora » s'allume et la lumière « Colado Program.» de préparation différée s'éteint, indiquant que le café est en train de se faire à la force désirée. La fonction minuterie de café frais se met en marche.

5. La plaque chauffante de cafetière (modèle 4401 uniquement) garde le café chaud pendant 2 heures puis s'arrête automatiquement. Pour le modèle 4402, l'appareil s'arrête à la fin du cycle d'infusion.

REMARQUE : On peut se brûler si on ouvre le couvercle pendant les cycles d'infusion.

Par mesure de sécurité, la cafetière NE se mettra PAS automatiquement en marche le lendemain. Si vous souhaitez que le café soit prêt à la même heure le jour suivant, mettez tout simplement un filtre neuf, du café et de l'eau puis réglez la cafetière à infusion différée, en répétant les étapes 2 et 3 ci-dessus.

Annulation d'infusion différée:

Pressez la touche sélection « Selec./Apag.» jusqu'à ce que tous les voyants lumineux s'éteignent.

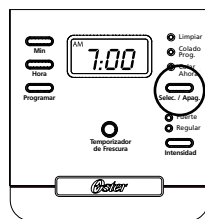

figure 7

NETTOYAGE ET ENTRETIEN DE LA CAFETIÈRE

Nettoyage Quotidien

Toujours débrancher et laisser refroidir l'appareil complètement avant de ranger.

Enlevez le panier à filtre, le filtre permanent, la verseuse en verre/carafe thermique, le couvercle de la verseuse de verre/carafe thermique et lavez-les dans une solution d'eau chaude et de savon liquide doux.

N'utilisez jamais de produits de nettoyage abrasifs, de tampons à laine de verre ou d'autres matériaux abrasifs. Pièces qui vont dans le panier supérieur du lave-vaisselle: Verseuse en verre (modèle 4401 uniquement) et couvercle, panier à filtre et filtre permanent.

ATTENTION! Ne jamais plonger la cafetière dans de l'eau, ou quelconque liquide et ne pas la mettre au lave-vaisselle.

Entretien et nettoyage périodique

Les minéraux (calcaire) en suspension dans l'eau du robinet se déposent dans la cafetière et peuvent affecter son fonctionnement. En conséquence, nous conseillons de détartrer la cafetière à intervalles réguliers avec du vinaigre de ménage blanc.

1. Préparez une solution d'1 L de vinaigre blanc non dilué pour nettoyer.
2. Verser le vinaigre dans le réservoir d'eau.
3. Placez un filtre papier circulaire vide de 10 à 12 tasses ou bien un filtre permanent dans le porte-filtre puis remettre le panier-filtre en place.
4. Placez la verseuse en verre vide/carafe thermique dans l'appareil.
5. Appuyez sur le bouton de sélection « Seleccionar » jusqu'à ce que la lumière d'indicateur de nettoyage « Limpiar » s'allume (Figure 10). Le cycle de nettoyage pratique est automatique. Le cycle complet prendra de 45 à 60 minutes.
Au cours de ce détartrage, la cafetière:
 - a. Infusera environ 3 tasses de solution de nettoyage.
 - b. S'arrêtera pendant 30 minutes (le voyant « Limpiar » restera allumé pour vous laisser savoir que le cycle est toujours en cours);
 - c. Après ces 30 minutes, votre cafetière filtrera le vinaigre restant;
 - d. Ceci fait, le voyant lumineux « Limpiar » s'éteindra et la cafetière se mettra hors tension.
6. Jetez le vinaigre et rincez bien la verseuse en verre à l'eau claire.
7. Remplissez le réservoir d'eau fraîche du robinet.
8. Replacez la verseuse en verre vide sur la plaque chauffante.
9. Retirez et jetez le filtre papier utilisé pour le détartrage. Si vous utilisez un filtre permanent, retirez-le puis rincez-le bien avant de le replacer dans le panier du filtre.
10. Mettez la cafetière en marche et faites-lui subir un cycle complet.
11. Répétez les instructions de 5 à 9 une fois de plus.

Votre cafetière est maintenant détartrée et prête à vous faire un nouveau pot de café aromatique et bien chaud!

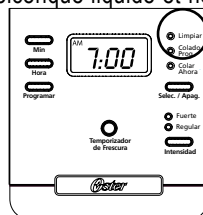

figure 8

Intervalles suggérés entre Détartrages

Genre d'eau	Fréquence de détartrage
Eau douce	Tous les 80 cycles
Eau dure (calcaire)	Tous les 40 cycles
ou lorsque le voyant rouge clignote	

Nettoyage de la verseuse en verre/ carafe thermique

L'eau dure peut laisser une tache blanchâtre dans la carafe thermique et le peut faire tourner cette tache au marron.

Pour enlever les taches dans la verseuse en verre/carafe thermique.

1. Remplissez la verseuse en verre/carafe avec une solution d'eau et de vinaigre en parts égales et laissez reposer pendant environ 20 minutes.
2. Jetez la solution puis lavez et rincez la verseuse en verre/carafe thermique.

NE PAS utiliser de produits abrasifs qui peuvent rayer la verseuse en verre/carafe thermique.

DÉPANNAGE DE VOTRE CAFETIÈRE

Votre cafetière Oster® a été soigneusement conçue pour vous fournir de nombreuses années de service sans ennui. Au cas peu probable où votre nouvelle cafetière ne fonctionnerait pas convenablement, consultez les problèmes décrits ci-après et essayez les solutions fournies AVANT d'entrer en rapport avec un centre de service agréé Oster®.

PROBLEME	CAUSE PROBABLE	SOLUTION
Le voyant infusion immédiate (COLAR) ne s'allume pas	<ul style="list-style-type: none"> • La cafetière est débranchée. • Il y a une panne de courant. 	<ul style="list-style-type: none"> • Branchez-la. • Attendez que le courant soit rétabli
Le café ne filtre pas	<ul style="list-style-type: none"> • La cafetière est débranchée. • Il y a une panne de courant. • Le réservoir à eau est vide. • Le porte-filtre n'est pas convenablement positionné. • La verseuse en verre/carafe thermique n'est pas placée jusqu'au bout sur la plaque chauffante/plateforme 	<ul style="list-style-type: none"> • Branchez-la. • Attendez que le courant soit rétabli. • Vérifiez les indicateurs de niveau d'eau. • Positionnez-le correctement. • Placez la verseuse en verre/carafe thermique correctement sur la plaque chauffante/plateforme.
La cafetière ne passe que de l'eau	<ul style="list-style-type: none"> • Il n'y a pas de café moulu dans le porte-filtre. 	<ul style="list-style-type: none"> • Détartez la cafetière tel que décrit sous la rubrique «Détartrage et entretien périodique».
Le café déborde du filtre	<ul style="list-style-type: none"> • Debe limpiar la cafetera. 	<ul style="list-style-type: none"> • Limpie la cafetera como se describe en la sección "Limpieza y mantenimiento".
El recipiente del filtro se desborda	<ul style="list-style-type: none"> • Le porte-filtre n'est pas convenablement positionné. • La verseuse en verre/carafe thermique n'est pas placée jusqu'au bout sur la plaque chauffante/plateforme • Vous avez utilisé trop de mouture de café. • La verseuse en verre/carafe thermique a été enlevée de la plaque chauffante/plateforme pendant plus de 30 secondes. 	<ul style="list-style-type: none"> • Positionnez convenablement le porte-filtre. • Placez la verseuse en verre/carafe thermique correctement sur la plaque chauffante/plateforme. • Sortez le filtre et jetez le marc. S'il s'agit d'un filtre papier, changez-le. S'il s'agit d'un filtre permanent, rincez-le. Ceci fait, recommencez. • Éteignez et débranchez la cafetière. Laissez la refroidir. Essuyez les éclaboussures.
Le café n'est pas chaud	<ul style="list-style-type: none"> • Il y a une panne de courant. 	<ul style="list-style-type: none"> • Attendez que le courant soit rétabli.
Le café est insipide	<ul style="list-style-type: none"> • Vous utilisez de la mouture de café autre que la mouture conseillée pour les cafetières goutte-à-goutte. • Vous n'avez pas employé assez de café pour le volume d'eau. • La cafetière a besoin d'être détartrée. 	<ul style="list-style-type: none"> • Utilisez la mouture de café recommandée pour les cafetières goutte à goutte. • Utilisez la mouture de café et l'eau dans les proportions conseillées. • Détartez la cafetière tel que décrit sous la rubrique «Détartrage et entretien périodique».
Il y a du marc dans le café filtré	<ul style="list-style-type: none"> • Le filtre n'est pas convenablement placé dans le panier. • Le filtre papier s'est affaissé. 	<ul style="list-style-type: none"> • Placez correctement le filtre dans le panier. • Retirez le filtre papier et remplacez-le.
Le DEL de café maintenant "Colar Ahora" clignote rapidement	<ul style="list-style-type: none"> • La verseuse en verre/carafe thermique n'est pas placée jusqu'au bout sur la plaque chauffante/plateforme • Pas assez d'eau dans le réservoir d'eau 	<ul style="list-style-type: none"> • Placez la verseuse en verre/carafe thermique correctement sur la plaque chauffante/plateforme. • Remplir le réservoir d'eau au dessus de la marque de niveau minimum.

PRECAUCIONES IMPORTANTES

Para disminuir el riesgo de un incendio, descarga eléctrica y/o lesión a las personas, siempre deben obedecerse las precauciones básicas de seguridad al utilizarse equipos eléctricos, incluyendo las siguientes:

1. **LEA TODAS LAS INSTRUCCIONES ANTES DE UTILIZAR LA CAFETERA.**
2. **⚠ NO** toque las superficies calientes de la cafetera. Utilice las asas o perillas
3. Para protegerse de una descarga eléctrica, **NO** sumerja el cordón eléctrico, el enchufe ni la cafetera en agua ni en cualquier otro líquido.
4. Apague la cafetera y desenchufe el cordón eléctrico del tomacorriente cuando **NO** se esté utilizando la cafetera ni el reloj, y antes de limpiarla. Permita que las partes de la cafetera se enfríen antes de colocar o retirar partes y antes de limpiar la unidad.
5. **NO** opere unidad alguna con un cordón eléctrico o enchufe dañado ni luego de que la unidad se averíe o haya sido dañada de alguna manera. Lleve esta unidad solamente al Centro de Servicio Autorizado Oster® más cercano para su examen, reparación o ajuste.
6. El uso de aditamentos o accesorios que no estén recomendados por el fabricante pueden causar riesgo de daños o lesiones.
7. **NO** utilice la cafetera al aire libre.
8. **NO** permita que el cordón eléctrico de la unidad cuelgue del borde de una mesa o mostrador, ni que haga contacto con superficies calientes.
9. **NO** coloque esta cafetera encima ni cerca de un quemador caliente, sea eléctrico o de gas, ni en un horno caliente.
10. Para desconectar la cafetera, oprima el botón de apagado y retire el enchufe eléctrico del tomacorriente.
11. Coloque la unidad sobre una superficie dura, plana y nivelada para evitar interrupciones en el flujo de aire por debajo de la cafetera.
12. Evite hacer contacto con las partes en movimiento.
13. Esta cafetera ha sido diseñada sólo para uso doméstico.
14. **NO** utilice el artefacto para otros fines que no sean los especificados.
15. Este artefacto eléctrico no está destinado para ser usado por personas (incluyendo niños) cuyas capacidades físicas, sensoriales o mentales estén disminuidas, o carezcan de experiencia y conocimiento, a menos que una persona responsable por su seguridad les haya supervisado o instruido en el uso de este electrodoméstico. Los niños deberán estar bajo supervisión para cerciorarse de que **NO** jueguen con el artefacto eléctrico.
16. Se requiere estricta supervisión cuando las personas discapacitadas o los niños utilicen cualquier electrodoméstico o estén cerca de él.
17. Este artefacto no ha sido diseñado para funcionar mediante un temporizador externo ni un sistema de control remoto.
18. Este artefacto eléctrico ha sido diseñado para uso doméstico y aplicaciones similares tales como: uso de los empleados en las áreas de la cocina en comercios, oficinas u otros ambientes laborales; casas de campo; por huéspedes en hoteles, moteles, hosterías y otro tipo de ambiente tipo hotelero.

USO Y CUIDADO DE LA JARRA DE VIDRIO (MODELO 4401 solamente)/ TÉRMICA (MODELO 4402 solamente)

Siga las siguientes instrucciones para disminuir o eliminar el riesgo de quebrar la jarra de vidrio/ térmica:

- Esta jarra de vidrio/ térmica fue diseñada para ser utilizada únicamente con su cafetera Oster®, por lo tanto nunca deberá ser utilizada sobre una hornilla o en ningún horno, incluyendo hornos microondas.
- **NO** coloque una jarra de vidrio/ térmica caliente sobre una superficie mojada o fría.
- **NO** utilice una jarra de vidrio/ térmica cuarteada o que tenga una agarradera suelta o debilitada.
- **NO** limpie la jarra de vidrio/ térmica con limpiadores abrasivos, esponjas de lana de acero u otros materiales abrasivos.

- Deseche la jarra de inmediato si en alguna ocasión se evapora todo su contenido.
- Proteja la jarra contra golpes secos, rasguños o maltrato.

NOTA: si se abre la tapa durante el ciclo de colado pueden producirse quemaduras por vapor.

¡ADVERTENCIA! Para disminuir el riesgo de un incendio o de descarga eléctrica, no quite las cubiertas para dar servicio a la unidad. No hay piezas a las que el usuario pueda dar servicio en el interior de la cafetera. Sólo el personal autorizado debe reparar la cafetera. Por favor lea cuidadosamente TODAS las instrucciones en este manual antes de que comience a utilizar esta unidad. El cuidado y mantenimiento apropiados asegurarán una larga vida y una operación sin problemas para esta unidad. Por favor conserve estas instrucciones y refiérase a ellas para consejos sobre la limpieza y el cuidado.

CONSERVE ESTAS INSTRUCCIONES

INSTRUCCIONES ESPECIALES SOBRE EL CORDÓN ELÉCTRICO

1. Se provee un cordón eléctrico corto para disminuir los riesgos de que una persona o mascota se pudieran enredar o tropezar con un cordón más largo.
2. Se puede adquirir y utilizar una extensión eléctrica si se usa con precaución.
3. Si se utiliza una extensión eléctrica, la calificación eléctrica rotulada de la extensión debe ser de al menos 10 amperios y 120 voltios. El cordón extendido resultante debe acomodarse para que no cuelgue del borde de un mostrador o mesa donde pueda ser tirado por niños o donde se pueda tropezar con él accidentalmente.

Para aumentar el largo del cordón eléctrico: agarre el cordón eléctrico (no el enchufe) y hálelo hacia arriba de su hendidura con delicadeza, retirándolo de la cafetera. Para disminuir el largo del cordón eléctrico: agarre el cordón eléctrico (no el enchufe) y hálelo hacia arriba de su hendidura, insertándolo con delicadeza en la cafetera. Fije el cordón en la hendidura cuando termine.

DESCRIPCIÓN DEL ARTEFACTO

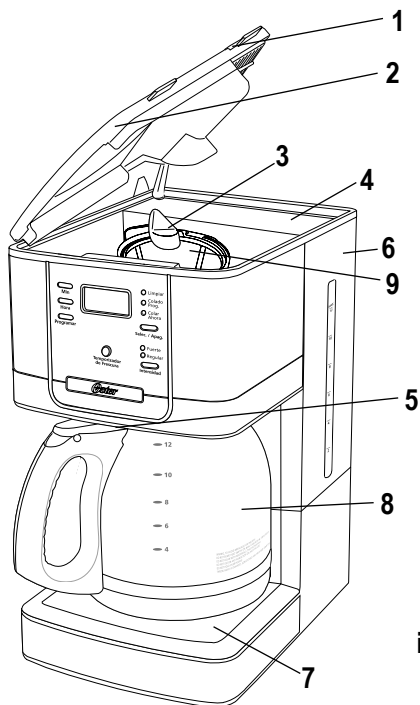

modelo BVSTDC4402

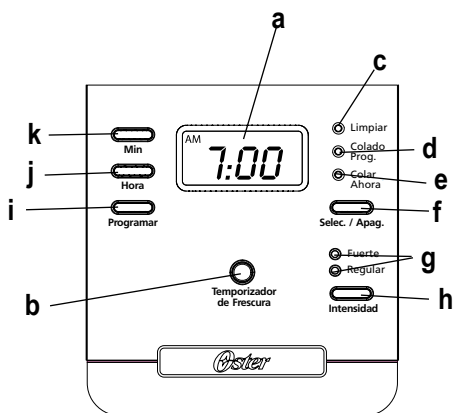
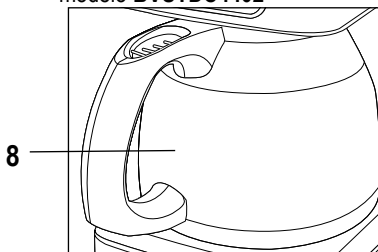

1. Tapa del Tanque de Agua
2. Tapa de la Canasta del Filtro
3. Cabeza de Rocío
4. Tanque de agua
5. Detenga y Sírvese
6. Ventanilla de Agua
7. Placa Calefactora (modelo 4401
sólamente)/ Plataforma (modelo 4402
sólamente)
8. Jarra de Vidrio (modelo 4401 sólamente)/
Jarra Térmica (modelo 4402 sólamente)
9. Canasta Removible del Filtro

Panel de Control

- a. Panel digital/Reloj/Temporizador de frescura
- b. Botón de Reloj/ "Temporizador de frescura"
- c. Indicador del ciclo de limpieza "Limpiar"
- d. Indicador de colado programado "Colado Prog."
- e. Indicador de "Colado Ahora"
- f. Botón de "Selec./Apag."
- g. Indicador de intensidad de colado "Fuerte" y "Regular"
- h. Botón de intensidad de colado "Intensidad"
- i. Botón para programar demora de colado "Programar"
- j. Botón de "Hora"
- k. Botón de minutos "Min".

CARACTERÍSTICAS Y BENEFICIOS DE LA CAFETERA

Su nueva cafetera Oster® cuenta con las siguientes características:

- **Capacidad de colado** – 12 Tazas – jarra de vidrio (modelo 4401 solamente)/ 8 Tazas – jarra térmica (modelo 4402 solamente).
- **Canasta porta filtro** – La canasta porta filtro se saca para una limpieza y llenado más rápido y más fácil.
- **Detenga y sírvase** – ¿No puede esperar a que el café termine de colarse? La función detenga y sírvase le proporciona hasta 30 segundos para servirse una taza de café mientras la cafetera aún está colando. Saque la jarra con cuidado y la función detenga y sírvase se activará automáticamente, deteniendo temporalmente el flujo del café hacia la jarra.
- **Ventanilla de agua** – Muestra la cantidad de agua en el tanque para un llenado preciso.
- **Placa calefactora antiadherente (modelo 4401 solamente)** – Esta característica le permite mantener su café caliente luego de colado. El atributo antiadherente evita que la jarra se adhiera a la superficie del plato calefactor.
- **Selector de intensidad de colado** – Ajusta el período de colado para preparar un café más cargado.
- **Almacenaje del cordón** – Almacena el sobrante del cordón eléctrico de manera segura para que su mostrador se vea nítido.
- **Controles programables:**

Reloj – El reloj le sirve como un práctico reloj de cocina, le permite ajustar la hora de la función de colado programado.

Función del temporizador de frescura – Le indica desde cuando ha estado listo el café.

Colado programado – ¿Le gustaría despertarse a disfrutar de una jarra de café recién colado? La función de colado programado le permite programar de antemano cuándo desearía que la cafetera cuele su café automáticamente, hasta con 24 horas por adelantado.

Ciclo especial de limpieza – Le permite dar mantenimiento y limpiar su cafetera de depósitos minerales de manera fácil.

ANTES DE USAR SU CAFETERA POR PRIMERA VEZ

Cerciórese de que su primera taza de café sea como usted lo desea, limpiando su cafetera Oster® antes de utilizarla por primera vez. Sólo tiene que seguir estos pasos sencillos:

1. Lave la jarra de vidrio/ térmica, su tapa, la canasta porta filtro y el filtro permanente en una mezcla de detergente suave y agua. Enjuague bien cada una (favor referirse al diagrama de las partes que antecede).
2. Coloque nuevamente todas las partes en su lugar y el depósito para agua. Luego, inicie un ciclo de colado con agua únicamente, sin agregar café o un filtro para café.
3. Cuando se complete el colado, apague su cafetera, deseche el agua de la jarra y enjuáguela, así como también la tapa de la jarra y la canasta porta filtro.

Su cafetera ya está lista para utilizarse. ¡Disfrútela!

CONFIGURACIÓN DE LA HORA DEL RELOJ Y EL CICLO DE PROGRAMACIÓN DEL COLADO

Para programar la hora del reloj:

1. Enchufe el cordón eléctrico en un tomacorriente estándar. El reloj parpadeará en el panel de controles para indicar que la hora aún no ha sido programada.
2. Presione y mantenga oprimidos los botones de “Hora” y “Min” hasta que el reloj marque la hora actual. Los indicadores de AM o PM se encenderán en la parte inferior de la pantalla (Figura 1 & 2).

¡El reloj ya ha sido programado!

NOTA: Si oprime cualquier botón antes de programar el reloj hará que el reloj comience a marcar la hora a partir de las 12:00 a.m.. Usted debe programar el reloj si desea usar la característica de colado programado.

Para configurar el ciclo de programación del colado:

Mientras el panel digital esté en la modalidad de reloj, simplemente oprima el botón “Programar” (Figura 3) y programe la hora de colado presionando los botones de la “Hora” y “Min.” (Figura 1). El indicador AM o PM se iluminará en la parte inferior del visualizador del reloj.

En pocos segundos la pantalla cambiará a la hora actual.

¡La hora de colado programado ha sido configurada!

NOTA: Para activar el ciclo de colado programado, refiérase a la sección “Colado Programado”.

Para cotejar la hora programada, oprima el botón para programar la hora de colado “Programar”. La pantalla mostrará la hora que usted ha programado para el colado del café. Si oprime el botón para programar la hora de colado “Programar” nuevamente o espera unos cuantos segundos, la pantalla volverá a mostrar la hora actual.



figura 1



figura 2

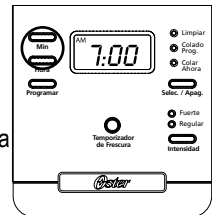

figura 3

ANTES DE UTILIZAR LA CAFETERA

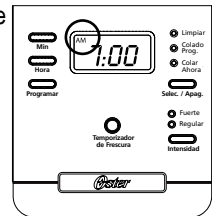
Cómo seleccionar y medir el café molido

Para resultados idóneos, utilice una cucharada rasa para medir el café molido. Asegúrese de utilizar café molido de textura mediana para un colado perfecto.

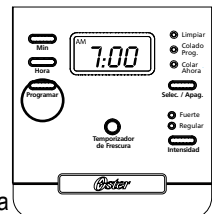
A. Tabla de medidas de café sugeridas

Para colar	Café molido
12 Tazas	9 cdas
10 Tazas	7,5 cdas
8 Tazas	6,5 cdas
6 Tazas	4,5 cdas
4 Tazas	3 cdas

1 cucharada rasa (cda.) = 5 g/0,17 onzas
1 taza = 148 ml de café colado
Utilice mayor o menor cantidad de café según su gusto.

B. Cómo añadir el agua y el café molido

1. Abra la tapa de la canasta del filtro. Para su conveniencia, usted puede sacar la canasta removible del filtro.
2. Inserte un filtro de papel para 10–12 tazas o el filtro permanente en la canasta porta filtro.

NOTA: Si utiliza filtros de papel, es importante que los lados del filtro queden a ras contra las paredes del porta filtro. Si el filtro se deforma, humedézcalo antes de colocarlo en la canasta porta filtro y añada el café molido y el agua.

3. Añada la cantidad de café deseada y sacúdala suavemente para nivelar el café. Vea la “Tabla de medidas de café sugeridas”
4. Asegúrese de que el filtro esté centrado adecuadamente e insertado hasta dentro en la canasta exterior del filtro. Cierre la tapa.
5. Llene la jarra de vidrio/ térmica con agua fría a la capacidad deseada (1 taza es igual a 148 ml). Para un llenado rápido y exacto, las marcas de agua en la jarra de vidrio/ térmica muestran la cantidad de agua necesaria para preparar el número deseado de tazas. No sobrepase la línea “MAX. para 12 tazas” (modelo 4401 solamente)/”MAX para 8 tazas” (modelo 4402 solamente) o el agua desbordará la cafetera.

NOTA: La cantidad de café colado siempre será ligeramente inferior que la cantidad de agua vertida en el depósito para agua. Esto se debe a la absorción mínima de agua que hacen los granos de café.

6. Levante la tapa del depósito para verter el agua en el depósito. Cierre la tapa y coloque la jarra vacía en la placa calefactora/plataforma para calentar.

NOTA: Si la jarra de vidrio/ térmica no se coloca en su lugar la cafetera no va a colar y la borra se desbordará de la canasta del filtro. Un desbordamiento puede causar lesiones personales o daños a la propiedad.

PRECAUCIÓN: Para disminuir el riesgo de dañar la jarra de vidrio/ térmica y/o el riesgo de lesiones personales, no añada agua fría a la jarra de vidrio/ térmica si ésta ya está caliente. Permita que la jarra de vidrio/ térmica se enfríe antes de usarla.

COLAR AHORA

1. Después de completar los pasos en la sección “Agregar agua y café” con la jarra y la canasta porta filtro colocadas en su lugar, encienda la cafetera presionando una vez el botón de seleccionar “Selc/Apag” (Figura 4). La luz indicadora de “Colar Ahora” se encenderá y destellará para indicar que la cafetera está encendida y colando.



figura 4

2. Para disfrutar de un café más cargado, oprima el botón de intensidad de colado “Intensidad” una sola vez. La luz indicadora de intensidad cargada de colado “Fuerte” se encenderá. La cafetera se mantendrá en la intensidad de colado que usted ha seleccionado hasta que vuelva a cambiarla a intensidad regular “Regular” oprimiendo el botón de intensidad de colado “Intensidad” o hasta que desenchufe la unidad (Figura 5).

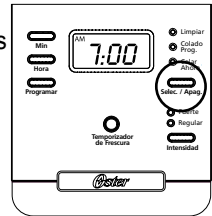

figura 5

3. Después de que los granos de café se hayan enfriado, retire con cuidado la canasta porta filtro y deséchelos.

NOTA: Siempre permita que la cafetera se enfríe antes de limpiarla.

4. Antes de hacer una segunda jarra de café, apague la cafetera. Esto reiniciará la función de temporizador de frescura. Para apagar la cafetera, presione el botón de “Selc./Apag.” hasta que todas las luces se apaguen.

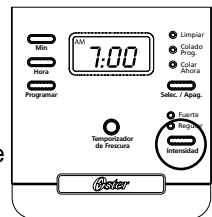
5. Verifique que la jarra de vidrio/ térmica esté vacía antes de empezar a colar café.

6. Cerciórese de apagar la cafetera cuando ya no esté en uso.

NOTA: Podrían ocurrir quemaduras si la tapa se abre durante los ciclos de preparación.

LA FUNCIÓN DE TEMPORIZADOR DE FRESCURA

La función de temporizador de frescura le permite saber desde cuando ha estado listo el café. Al inicio del ciclo de colado, la función de temporizador de frescura se activará automáticamente y el reloj cambiará para mostrar el tiempo que ha transcurrido desde que comenzó el ciclo de colado.

Presione una vez el botón del “Temporizador de Frescura” (Figura 6) para regresar a la función del reloj (mientras esté en la función de reloj, el temporizador de frescura seguirá contando). La pantalla cambiará automáticamente de nuevo al reloj después de 2 horas o cuando la unidad sea apagada.



figura 6

NOTA: La luz de “Colar Ahora” deberá estar encendida para que la función de temporizador de frescura pueda funcionar. La hora y la demora de colado no se podrán fijar mientras esté en la pantalla la función de “Temporizador de Frescura”.

COLADO PROGRAMADO

1. Usted debe fijar la hora a la cual desea que la cafetera empiece a colar el café como se describe en las secciones “Configuración de la hora del reloj y el ciclo de programación del colado”.

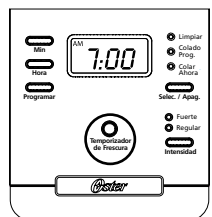
2. Prepare su cafetera como se describe en la sección de “Agregar el agua y el café molido”.

3. Para activar el ciclo de colado programado y programar su cafetera para colar café posteriormente, oprima el botón “Selec./Apag.” dos veces para seleccionar la función de Colado Programado (Figura 7).

La luz de demora de colado “Colado Programado” se encenderá. Ahora la cafetera está lista para colar café automáticamente más tarde a una hora preseleccionada. Ahora se encenderá la luz de intensidad de colado “Intensidad”. Usted puede seleccionar la intensidad que desee oprimiendo el botón de intensidad de colado “Intensidad”.

4. A la hora preestablecida, la luz indicadora de “Colar Ahora” se iluminará y la luz indicadora de “Colado Programado” se apagará, indicando que se ha iniciado el colado con la intensidad seleccionada. La función de temporizador de frescura se iniciará.

5. El plato calefactor de la cafetera (modelo 4401 solamente) mantendrá caliente su café durante dos horas y luego se apagará solo automáticamente. Para el modelo 4402, la unidad se apagará al final del ciclo de colado.

NOTA: Podrían ocurrir quemaduras si la tapa se abre durante los ciclos de preparación..

Como función de seguridad, su cafetera NO iniciará el ciclo de nuevo automáticamente el siguiente día. Si usted desea que su café se cuele a la misma hora el siguiente día, simplemente agregue un nuevo filtro de papel o limpie el filtro permanente, agregue café y agua y fije la demora en el colado repitiendo los pasos 2 y 3 anteriores.

Para cancelar la función de colado programado:

Oprima el botón “Selec./Apag.” hasta que todas las luces se apaguen.



figura 7

LIMPIEZA Y MANTENIMIENTO DE SU CAFETERA

Limpeza diaria

Siempre desenchufe la cafetera y permita que se enfríe antes de limpiarla.

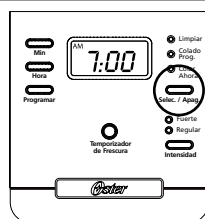
Saque la canasta porta filtro, el filtro permanente o deseche el filtro de papel, la jarra de vidrio/ térmica, su tapa y lávelos en una solución de agua caliente y detergente líquido suave.

Nunca utilice polvos limpiadores, fibras metálicas ni cualquier otro material abrasivo. La jarra de vidrio (modelo 4401 solamente) y su tapa, la canasta de colar y el filtro permanente sí se pueden lavar en el escurridor superior del lavaplatos.

¡ADVERTENCIA! Nunca sumerja la cafetera en agua ni en ningún otro líquido, ni la ponga en el lavaplatos.

Limpeza y mantenimiento rutinarios

Cómo limpiar los depósitos minerales en su cafetera Oster®. Los minerales (calcio/piedra caliza) que se encuentran en el agua dejarán depósitos en su cafetera que afectarán su desempeño. Se recomienda que los elimine regularmente utilizando vinagre.



figura 8

1. Prepare una solución de 1 L de vinagre blanco doméstico sin diluir para limpiar la cafetera.
2. Vierta el vinagre en el depósito de agua.
3. Coloque un filtro de papel vacío estilo canasta con capacidad para 10–12 tazas o el filtro permanente que viene con la unidad en la canasta porta filtro y coloque la canasta en su lugar.
4. Coloque la jarra de vidrio/ térmica vacía de nuevo en la unidad.
5. Oprima el botón de “Selec./Apag.” hasta que la luz indicadora de “Limpiar” se encienda (Figura 8). Para su conveniencia, el ciclo de limpieza es automático. El ciclo completo tomará de 45 a 60 minutos.
Durante la limpieza su cafetera:
 - a. Colará lentamente aproximadamente 3 tazas de la solución limpiadora.
 - b. Pausará durante 30 minutos (la luz indicadora de la función “Limpiar” se mantendrá encendida para indicarle que el proceso está activo).
 - c. Luego de 30 minutos, su cafetera colará el resto de la solución de limpieza.
 - d. Cuando termine, la luz indicadora de la función “Limpiar” se apagará y su cafetera se apagará automáticamente.
6. Deseche la solución limpiadora y enjuague bien la jarra de vidrio/ térmica con agua limpia.
7. Llene el depósito de agua con agua fresca y limpia.
8. Coloque la jarra de vidrio/ térmica vacía nuevamente en la cafetera.
9. Saque y deseche el filtro de papel utilizado durante el ciclo de limpieza. Si durante la limpieza se utilizó el filtro permanente que viene con la cafetera, sáquelo y enjuáguelo bien antes de volverlo a colocar en la canasta del filtro.
10. Comience a colar y permita que concluya el ciclo de colado.
11. Repita los pasos 5 al 9 una vez más.

¡Su cafetera ya está lista limpia y lista para colar la próxima jarra de café caliente delicioso!

Intervalo de limpieza sugerido

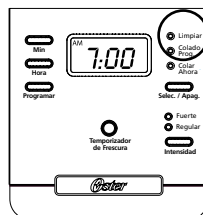
Tipo de agua	Frecuencia de limpieza
Agua blanda	Cada 80 ciclos de colado
Agua dura	Cada 40 ciclos de colado
o cuando la luz roja esté parpadeando	

Cómo lavar la jarra de vidrio/ térmica

El agua dura puede dejar una mancha blancuzca en el interior de la jarra de vidrio/ térmica, y el café y el té pueden hacer que esta mancha se torne marrón.

Para eliminar las manchas en el interior de la jarra de vidrio/ térmica:

1. Llene la jarra de vidrio/ térmica una solución compuesta de partes iguales de agua y vinagre y déjela reposar en la jarra por aproximadamente 20 minutos.
2. Deseche la solución, y luego lave y enjuague la jarra de vidrio/ térmica.
NO utilice limpiadores fuertes abrasivos que puedan rayar la jarra de vidrio/ térmica.

LOCALIZACIÓN Y SOLUCIÓN DE FALLAS DE SU CAFETERA

Su cafetera ha sido cuidadosamente diseñada para proporcionarle muchos años de servicio sin ocasionarle problemas. En el caso poco probable de que su cafetera nueva no funcione satisfactoriamente, sírvase revisar la siguiente lista de posibles problemas e intente seguir los pasos recomendados ANTES de llamar o dirigirse a un Centro de Servicio Autorizado de Oster®.

PROBLEMA	CAUSA POSIBLE	SOLUCIÓN
La luz de encendido "Colar Ahora" no se enciende	<ul style="list-style-type: none"> • El electrodoméstico está desenchufado. • Hay una interrupción temporal del servicio eléctrico. 	<ul style="list-style-type: none"> • Enchufe la unidad. • Espere a que se restituya el servicio.
El café no se cuele	<ul style="list-style-type: none"> • El electrodoméstico está desenchufado. • Hay una interrupción temporal del servicio eléctrico. • No hay suficiente agua en el tanque. • La canasta del filtro no está adecuadamente introducida. • La jarra de vidrio/ térmica no está colocada adecuadamente en la plataforma de placa calefactora. 	<ul style="list-style-type: none"> • Enchufe la unidad. • Espere a que se restituya el servicio. • Llene el depósito de agua por encima de la línea del nivel mínimo. • Introduzca la canasta del filtro correctamente. • Coloque la jarra de vidrio/ térmica correctamente en la plataforma de la placa calefactora.
La cafetera sólo cuele agua	<ul style="list-style-type: none"> • No hay café molido en la canasta del filtro. 	<ul style="list-style-type: none"> • Añada en el filtro la cantidad de café deseada.
La cafetera cuele lentamente	<ul style="list-style-type: none"> • Debe limpiar la cafetera. 	<ul style="list-style-type: none"> • Limpie la cafetera como se describe en la sección "Limpieza y mantenimiento".
El recipiente del filtro se desborda	<ul style="list-style-type: none"> • La canasta del filtro no está adecuadamente introducida. • La jarra de vidrio/ térmica no está colocada adecuadamente en la plataforma de la placa calefactora. • Se colocó demasiado café en el filtro. • Se ha retirado la jarra térmica de la placa calentadora por más de 30 segundos. 	<ul style="list-style-type: none"> • Introduzca la canasta del filtro correctamente. • Coloque la jarra de vidrio/ térmica correctamente en la plataforma de la placa calefactora. • Saque el filtro y deseche el café molido. Si se está usando un filtro de papel, cámbielo. Si se está usando un filtro permanente, enjuáguelo. Reinicie el proceso de colado nuevamente. • Apague y desenchufe la unidad. Deje que se enfríe. Limpie el derrame.
El café no está caliente	<ul style="list-style-type: none"> • Hay un apagón eléctrico. 	<ul style="list-style-type: none"> • Espere a que se restituya el servicio.
El café no sabe bien	<ul style="list-style-type: none"> • Se utilizó un grado de café molido que no es apropiado para una cafetera de goteo automático. • La proporción de café molido a agua estaba desequilibrada. • Hay que limpiar la cafetera. 	<ul style="list-style-type: none"> • Use un grado de café molido recomendado para cafeteras de goteo automático. • Utilice una proporción adecuada de café molido a agua. • Limpie la cafetera según se describe en la sección "limpieza y mantenimiento de su cafetera".
Hay borra o café molido en el café	<ul style="list-style-type: none"> • El filtro no está asentado correctamente dentro de la canasta. • Se deformó el filtro. 	<ul style="list-style-type: none"> • Coloque el filtro correctamente dentro de la canasta. • Saque el filtro y sustitúyalo.
La luz indicadora de "colar ahora" parpadea rápidamente	<ul style="list-style-type: none"> • La jarra de vidrio/ térmica no está colocada adecuadamente en la plataforma de la placa calefactora • No hay suficiente agua en el depósito. 	<ul style="list-style-type: none"> • Coloque la jarra de vidrio/ térmica correctamente en la plataforma de la placa calefactora. • Llene el depósito de agua por encima de la línea del nivel mínimo.

PRECAUÇÕES IMPORTANTES

Para reduzir os riscos de incêndio, descargas elétricas e/ou lesões corporais devem sempre ser observadas precauções básicas de segurança ao utilizar eletrodomésticos, incluindo as seguintes:

1. **LEIA TODAS AS INSTRUÇÕES ANTES DE USAR A CAFETEIRA.**
2. ⚠ **NÃO** toque superfícies quentes da cafeteira. Use as alças ou botões.
3. Para se proteger contra descargas elétricas, **NÃO** se deve submergir o fio elétrico, o plugue nem a cafeteira na água ou em outros líquidos.
4. Desligue a cafeteira e tire o fio da tomada quando a cafeteira e o relógio não estiverem sendo usados e antes de limpá-la. Deixe as peças da cafeteira esfriarem antes de colocar ou retirar peças e antes de limpar o eletrodoméstico.
5. **NÃO** use eletrodomésticos que tenham o fio ou plugues danificados, nem tente fazê-lo funcionar caso o mesmo tenha apresentado falhas, ou tenha sido danificado de alguma maneira. Leve o aparelho ao Centro de Serviço Autorizado Oster® mais próximo para ser avaliado ou para que efetuem consertos necessários.
6. O uso de acessórios não recomendados pelo fabricante podem causar danos ou lesões.
7. **NÃO** use a cafeteira ao ar livre.
8. **NÃO** deixe que o fio elétrico fique pendurado na borda de uma mesa ou balcão, ou que entre em contato com superfícies quentes.
9. **NÃO** coloque a cafeteira perto ou sobre uma boca de fogão a gás ou elétrico quente ou dentro de um forno quente.
10. Para desligar a cafeteira, desligue o botão e em seguida tire o fio da tomada.
11. Coloque o eletrodoméstico sobre uma superfície plana, dura e nivelada para não interromper o fluxo de ar que passa por baixo da cafeteira.
12. Evite o contato com qualquer peça móvel.
13. Esta cafeteira foi desenvolvida apenas para o uso doméstico.
14. **NÃO** use este produto para fins que não sejam os recomendados.
15. Este aparelho elétrico não está destinado a ser usado por pessoas (incluindo crianças) cujas capacidades físicas, sensoriais ou mentais estejam reduzidas ou careçam de experiência e conhecimento necessários para utilizá-lo, a menos que uma pessoa responsável por sua segurança tenha supervisionado ou instruído quanto ao uso deste eletrodoméstico. As crianças deverão estar sob supervisão para garantir que **NÃO** brinquem com o aparelho elétrico.
16. É necessária a estrita supervisão quando se utilize o eletrodoméstico próximo a crianças ou pessoas incapacitadas.
17. Este aparelho não deve ser usado com um timer externo ou um sistema de controle remoto separado.
18. Este aparelho elétrico foi desenvolvido para usos doméstico e similares, tais quais; para uso de funcionários na cozinha de lojas, escritórios e outros ambientes de trabalho, casas de campo, por hóspedes de hotéis, pousadas, albergues e outros tipos de ambientes hoteleiros.

USO E CUIDADO DA JARRA DE VIDRO (SOMENTE PARA O MODELO 4401)/ JARRA TÉRMICA (SOMENTE PARA O MODELO 4402)

Siga as seguintes instruções para diminuir ou eliminar o risco de que a jarra de vidro/ térmica quebre:

- Esta jarra de vidro/ térmica foi desenvolvida para ser utilizada somente com sua cafeteira Oster® e portanto nunca deverá ser usado sobre uma boca de fogão, forno, inclusive microondas.
- **NÃO** coloque uma jarra de vidro/ térmica quente sobre uma superfície molhada ou fria.
- **NÃO** use uma jarra de vidro/ térmica se a mesma estiver trincada ou que esteja com a alça frouxa ou solta.

- **NÃO** limpe a jarra de vidro/ térmica com produtos abrasivos, esponjas de aço ou outros materiais abrasivos.
- Jogue a jarra fora imediatamente se alguma vez o seu conteúdo tiver evaporado por completo.
- Proteja a jarra contra batidas bruscas, riscos ou descuidos.

OBSERVAÇÃO: se a tampa da jarra térmica for retirada durante o preparo do café, poderão ocorrer queimaduras como resultado do vapor. **CUIDADO!** Para diminuir o risco de um incêndio ou descargas elétricas, não retire as tampas do aparelho na tentativa de consertá-lo. Não existem peças que o usuário possa consertar dentro da cafeteira. Somente os técnicos autorizados devem consertar o aparelho. Por favor leia TODAS as instruções deste manual antes de usar o aparelho pela primeira vez. Os cuidados e a manutenção adequada garantem que o aparelho tenha longa duração e funcione sem problemas. Por favor mantenha estas instruções e consulte-as para recomendações sobre cuidados e limpeza.

GUARDE ESTAS INSTRUÇÕES

INSTRUÇÕES ESPECIAIS PARA O FIO ELÉTRICO

1. O aparelho tem um fio elétrico curto para diminuir o risco de que uma pessoa ou um animal de estimação se enrosque ou tropece com um fio comprido.
2. Pode ser usado um fio de extensão sempre e quando sejam tomadas as devidas precauções.
3. Caso use um fio de extensão, a potência nominal indicada no mesmo deve ser igual ou maior que a de seu eletrodoméstico. O fio longo resultante da combinação do fio do aparelho e da extensão deve ser colocado de modo que não fique pendurado no balcão ou na mesa, onde as crianças poderão puxar ou tropeçar.

É possível ajustar o comprimento do fio elétrico para que fique do tamanho desejado. Para aumentar o fio: segure o fio (não o plugue) e puxe com cuidado para cima para retirá-lo do compartimento; em seguida puxe-o para fora da cafeteira. Para encurtar o fio: segure o fio (não o plugue), puxe para cima para tirá-lo do compartimento e coloque-o com cuidado para dentro da cafeteira. Quando terminar, fixe o fio na ranhura.

DESCRIÇÃO DO APARELHO

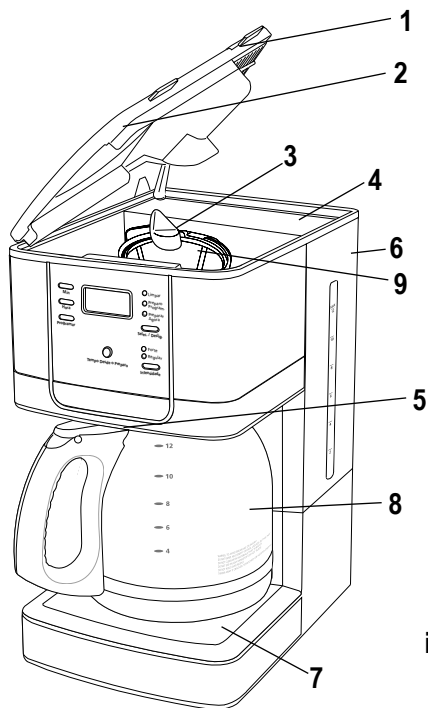

modelo BVSTDC4402

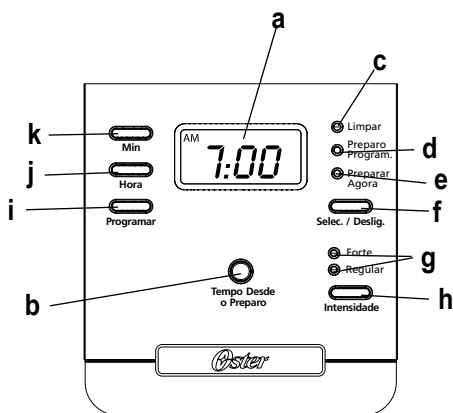
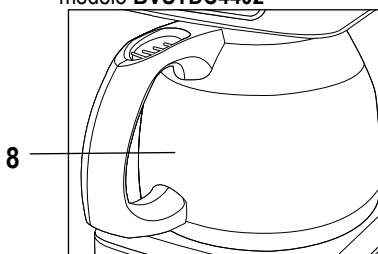

1. Tampa do tanque de água
2. Tampa do suporte do filtro
3. Cabeçote da água
4. Tanque de água
5. Dispositivo de pausa automática para servir
6. Visor do tanque de água
7. Plataforma de aquecimento da jarra (somente para o modelo 4401)/ plataforma de apoio da jarra (somente para o modelo 4402)
8. Jarra de vidro (somente para o modelo 4401)/ Jarra térmica (somente para o modelo 4402)
9. Suporte do filtro removível

Painel de Controle

- a. Painel digital do relógio/ do tempo desde o preparo
- b. Botão para selecionar entre o relógio e o tempo desde o preparo
- c. Indicador do ciclo de limpeza "Limpar"
- d. Indicador do preparo programado "Preparo Prog."
- e. Indicador do "Preparar Agora"
- f. Botão para selecionar e desligar "Selec. / Deslig."
- g. Indicador de intensidade do café (Regular/Forte)
- h. Botão para selecionar a intensidade do café
- i. Botão para programar o preparo "Programar"
- j. Botão para ajustar a hora "Hora"
- k. Botão para ajustar os minutos "Min."

CARACTERÍSTICAS E BENEFÍCIOS DA CAFETEIRA

Sua nova cafeteira Oster® tem as seguintes características:

- **Capacidade para preparar café** – jarra de vidro para 36 xícaras de café (somente para o modelo 4401)/ jarra térmica para 24 xícaras de café (somente para o modelo 4402)
- **Suporte do filtro removível** – A gaveta porta filtro pode ser retirada para ser lavada e para a colocação fácil e rápida do filtro e do café.
- **Pausa automática para servir** - Não pode esperar que o café termine de coar? A função de pausa automática para servir lhe dá até 30 segundos para servir uma xícara de café enquanto a cafeteira continua a preparar o café. Retire a jarra térmica com cuidado e a função de pausa automática para servir irá ser ativada automaticamente interrompendo o fluxo de café para a jarra de vidro/ térmica.
- **Visor do tanque de água** – Mostra a quantidade de água que está no tanque para um enchimento correto.
- **Plataforma de aquecimento anti-aderente (somente para o modelo 4401)** – Esta característica mantém o café quente apos o término do preparo. O revestimento anti-aderente evita que a jarra de vidro grude na plataforma de aquecimento.
- **Seletor de intensidade do café** – Ajusta o tempo de preparo para preparar um café com sabor mais forte.
- **Compartimento para guardar o fio** – Para guardar o fio de forma segura e manter o balcão de sua cozinha organizado.
- **Controles Programáveis:**

Relógio – O relógio funciona como um prático relógio de cozinha; possibilita ajustar a função de preparo programado e além disso funciona para medir o tempo na função do tempo desde o preparo.

Função para medir o tempo desde o preparo – Indica quando tempo faz que o café ficou pronto.

Preparo programado – Gostaria de acordar e ter uma jarra térmica de café recém preparada? O preparo programado funciona de forma regressiva e possibilita que seja programado quando se deseja que a cafeteira prepare o café automaticamente, com até 24 horas de antecipação.

Ciclo de limpeza especial – Facilita a manutenção de sua cafeteira e a limpeza dos depósitos minerais.

ANTES DE USAR SUA CAFETEIRA PELA PRIMEIRA VEZ

Certifique-se de que sua primeira xícara de café seja excelente limpando sua cafeteira Oster® antes de usá-la pela primeira vez. Para isso basta seguir os seguintes passos:

1. Lave a jarra de vidro/ térmica, a tampa da jarra de vidro/ térmica e o filtro permanente suporte do filtro utilizando detergente suave e água. Enxágue bem cada peça (consulte a seção Descrição do Aparelho).
2. Volte a colocar todas as peças em seus lugares inclusive o tanque para a água. Em seguida, deixe a cafeteira funcionar pelo menos uma vez usando somente água, sem adicionar café e sem colocar o filtro.
3. Quando terminar de coar o café, desligue a cafeteira, jogue fora a água da jarra térmica e enxágue-a juntamente com a tampa da jarra e a gaveta porta filtro.

Sua cafeteira já está pronta para usar!

AJUSTANDO O RELÓGIO E O HORA DO PREPARO PROGRAMADO

Para ajustar o relógio:

1. Ligue o fio elétrico em uma tomada elétrica. O relógio do painel de controle irá piscar, indicando que a hora ainda não foi ajustada.
2. Pressione e mantenha pressionado os botões da “Hora” e minuto “Min” até que esteja marcando a hora certa. O indicador de AM ou PM se acenderá na parte inferior do painel (Figuras 1 & 2).

Após estes passos, o relógio estará ajustado!

OBSERVAÇÃO: Caso seja pressionado qualquer botão antes de ajustar o relógio, o mesmo começará a marcar a hora a partir das 12:00 AM (meia noite). O relógio tem que ser ajustado se deseja usar a função de Preparo Programado.

Para selecionar a hora do preparo programado:

Enquanto o visor estiver no módulo de relógio, pressione o botão “Programar” (Figura 3) e ajuste a hora para começar a preparar o café pressionando os botões da hora (HORA) e minuto (MIN.) (Figura 4). O indicador de AM ou PM se acenderá na parte inferior do visor do relógio.

Em poucos segundos o visor mudará a hora.

A hora do preparo programado está ajustada!

OBSERVAÇÃO: Para ativar o preparo programado, consulte a seção “Preparo Programado”.

Para verificar a hora programada, pressione o botão para programar a hora do preparo “Programar”. O visor mostrará a hora que você programou para começar a preparar o café. Caso pressione novamente o botão para programar a hora do preparo “Programar” ou espere por alguns segundos, o visor mudará novamente mostrando a hora atual.



figura 1



figura 2

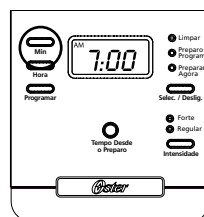

figura 3

PREPARANDO PARA O USO

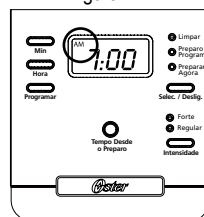
Como escolher e medir o café moído

Para obter melhores resultados, use uma colher de sopa rasa para medir o café moído. Certifique-se que o café foi moído em textura média para preparar um café perfeito.

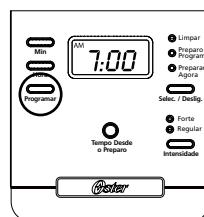
A. Tabela com sugestões de medidas de café

Para coar	Quantidade de café moído
36 xícaras de café	9 colheres de sopa
30 xícaras de café	7,5 colheres de sopa
24 xícaras de café	6,5 colheres de sopa
18 xícaras de café	4,5 colheres de sopa
12 xícaras de café	3 colheres de sopa

1 colher de sopa rasa = 5 gramas
1 xícara = 148 ml de café coado
Use mais ou menos café segundo sua preferência.

B. Como adicionar água e o café moído

1. Abra a tampa do suporte do filtro. Para maior conveniência, retire o suporte do filtro.
2. Coloque o um filtro de papel tipo cesta para 30-36 xícaras de café ou o filtro permanente suporte do filtro (Figura 5).

OBSERVAÇÃO: Caso for usar filtros de papel, certifique-se que as bordas do filtro fiquem bem rentes às bordas do suporte do filtro. Se o filtro dobrar, umedeça-o antes de colocá-lo gaveta porta filtro e então adicione o café moído e a água.

3. Adicione a quantidade de café desejado e agite-o suavemente para nivelar o café. Consulte a “Tabela com sugestões de medidas de café”.
4. Coloque o suporte do filtro de volta em seu lugar certificando-se que o mesmo esteja bem encaixado e feixe a tampa.
5. Encha a jarra de vidro/ térmica com água fria até o nível desejado (1 xícara de café equivale a 148 ml). Para encher rapidamente e com precisão, as marcas de água na jarra de vidro/ térmica mostram a quantidade de água necessária para preparar o número de xícaras de café desejado. Não ultrapasse o nível “MAX” para 36 xícaras de café (para o modelo 4401), 24 xícaras de café (para o modelo 4402) ou a água irá transbordar na cafeteira.

OBSERVAÇÃO: A quantidade de café preparado será sempre um pouco inferior à quantidade de água colocada no tanque para a água. Isso ocorre devido à uma pequena absorção da água no pó de café.

6. Abra a tampa do tanque de água e despeje a água no mesmo. Feche a tampa e coloque a jarra de vidro/ térmica na plataforma.

OBSERVAÇÃO: Se a jarra de vidro/ térmica não for colocada em seu lugar na cafeteira e o pó de café coado irá vazar no compartimento do suporte do filtro. Um vazamento poderá causar fermentos ou danos materiais.

CUIDADO: Para reduzir o risco de danificar a jarra de vidro/ térmica e/ ou risco de fermentos, não coloque água fria na jarra de vidro/ térmica se a mesma estiver quente. Deixe a jarra de vidro/ térmica esfriar antes de usá-la.

PREPARO AGORA

1. Assim que tiver completado todos os passos descritos na seção “Como adicionar água e o café moído” e já com a jarra térmica e gaveta porta filtro em seus lugares, ligue a cafeteira pressionando o botão “Preparar Agora” (Figura 6) uma vez. A luz indicadora de “Preparar Agora” acenderá e piscará indicando que a cafeteira está ligada e preparando café.



figura 4

2. Para saborear uma xícara de café mais forte, pressione o botão de intensidade do café “Intensidade” um vez. A luz indicadora de “Forte irá acender. A cafeteira irá manter a seleção de intensidade que foi selecionada até que a mesma seja mudada de volta para “Regular” ao pressionar o botão “Intensidade” ou até que a cafeteira seja desligada da tomada (Figura 7).

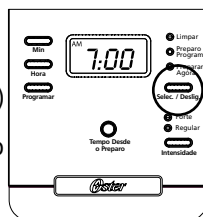

figura 5

3. Uma vez que o café moído coado que ficou no filtro esfriou, retire o suporte do filtro com cuidado e jogue fora.

OBSERVAÇÃO: Deixe que a cafeteira esfrie bem antes de limpá-la.

4. Antes de preparar uma segunda jarra de café, desligue a cafeteira. Isto re-estabelecerá a função que mede o tempo desde o preparo. Para desligar a cafeteira, pressione o botão “Selec. / Deslig.” até que todas as luzes se apaguem.

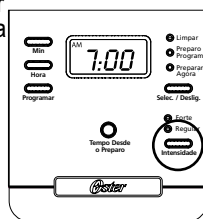
5. Certifique-se que a jarra de vidro/ térmica esteja vazia antes de começar a coar café.

6. Certifique-se de que a cafeteira está desligada quando a mesma não estiver sendo usada.

NOTE: Scalding may occur if the lid is open during brewing cycles.

FUNÇÃO PARA MEDIR O TEMPO DESDE O PREPARO

A função para medir o tempo desde o preparo indica quanto tempo faz que o café ficou pronto.

No início do ciclo de preparo essa função se acionará automaticamente e o relógio digital irá mudar para mostrar o tempo desde o início do preparo.

Pressione o botão do “Tempo Desde o Preparo” um vez (Figura 8) para voltar a mostrar o relógio (enquanto a cafeteira estiver mostrando o relógio, o dispositivo que mede o tempo desde o preparo continuará contando).

O painel digital mudará de volta para o relógio 2 horas após o preparo ou quando a cafeteira for desligada.



figura 6

OBSERVAÇÃO: A luz indicadora de “Preparo Agora” deve estar acesa para que o dispositivo que mede o tempo desde o preparo funcione. A hora e o tempo desde o preparo não podem ser ajustados quando a cafeteira estiver mostrando o tempo desde o preparo.

PREPARO PROGRAMADO

1. Ajuste a hora que deseja que a cafeteira comece a preparar o café, conforme descrito na seção “Ajustando o relógio e o hora do preparo programado.”

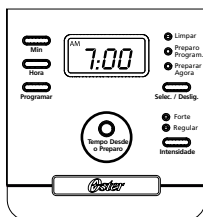
2. Prepare a cafeteira conforme descrito na seção “Como adicionar água e o café moído.”

3. Para ativar o preparo programado para que a cafeteira comece a preparar o café mais tarde, pressione o botão “Selec. / Deslig.” duas vezes (Figura 9). A luz indicadora de que o preparo programado está acionado “Preparo Program.” acenderá. Agora a cafeteira está pronta para preparar café automaticamente na hora pré-determinada. Neste momento, a luz de intensidade irá acender. Selecione a intensidade desejada pressionando o botão “Intensidade”.

4. Na hora pré-determinada, a luz indicadora de “Preparar Agora” acenderá e a luz indicadora de “Preparo Program.” apagará, indicando que começou a cafeteira iniciou o preparo do o café na intensidade selecionada. A função para medir o tempo desde o preparo iniciará.

5. A plataforma de aquecimento (somente para o modelo 4401) manterá o café quente por 2 horas e então desligará automaticamente. Para o modelo 44022, a cafeteira desligará automaticamente no final de cada ciclo de preparo.

OBSERVAÇÃO: Vazamentos poderão ocorrer caso a tampa for aberta durante o preparo.

Como função de segurança, sua cafeteira NÃO iniciará um novo ciclo de preparo automaticamente no dia seguinte. Se você quiser que seu café seja prepara na mesma hora do dia seguinte, basta substituir o filtro de papel ou lavar o filtro permanente, adicionar pó de café e água e então ativar o ciclo de preparo programado repetindo os passos 2 e 3.

Para cancelar o preparo programado:

Pressione o botão “Selec. / Deslig.” até que todas as luzes se apaguem.



figura 7

CLEANING AND MAINTAINING YOUR COFFEE MAKER

Limpeza diária

Desligue sempre a cafeteira e deixe-a esfriar antes de limpá-la.

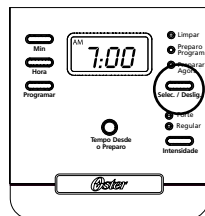
Retire suporte do filtro, o filtro permanente, a jarra de vidro/ térmica e a tampa da jarra e lave-os com água quente e detergente líquido suave.

Nunca use produtos de limpeza abrasivos, esponjas de aço ou qualquer outro material abrasivo. A jarra de vidro (somente para o modelo 4401), a tampa da jarra, o suporte do filtro e o filtro permanente podem ser lavados na prateleira superior da máquina de lavar-louças.

CUIDADO! Não se deve submergir a própria cafeteira na água ou nenhum outro líquido nem coloque-a na lava-louças.

Limpeza e manutenção regular

Como Remover o Cálcio de Sua Cafeteira Oster® Os minerais presentes na água (cálcio) deixarão resíduos em sua cafeteira o que poderá afetar seu funcionamento. Recomenda-se eliminar esses minerais usando vinagre.

1. Prepare uma solução de 1 L de vinagre branco de uso doméstico sem diluir para limpar a cafeteira.
2. Despeje no tanque da água.
3. Coloque um filtro de papel tipo cesta vazio para 30-36 xícaras ou o filtro permanente que vem com a cafeteira e coloque o suporte do filtro de volta em seu lugar.
4. Coloque a jarra de vidro/ térmica vazia de volta na cafeteira.
5. Pressione o botão “Selec. / Deslig.” até que a luz indicadora do ciclo de limpeza “Limpar” se acenda (Figura 10). Para maior comodidade, o ciclo de limpeza é automático. O ciclo completo tomará entre 45 e 60 minutos.
Durante o ciclo de limpeza sua cafeteira fará o seguinte:
 - a. Coará lentamente aproximadamente 6 xícaras pequenas da solução de limpeza.
 - b. Ficará parada por 30 minutos (a luz indicadora do ciclo de limpeza “Limpar” ficará acesa indicando que o ciclo ainda está em andamento).
 - c. Após esses 30 minutos, sua cafeteira coará o resto do vinagre.
 - d. Quando o ciclo terminar, a luz indicadora da função “Limpar” apagará e a cafeteira desligará automaticamente.
6. Jogue o vinagre fora e enxágue bem a jarra de vidro/ térmica com água limpa.
7. Encha o tanque com água limpa e fria.
8. Coloque a jarra de vidro/ térmica vazia na cafeteira.
9. Retire e jogue fora o filtro de papel usado durante o ciclo de limpeza. Caso tenha usado o filtro permanente durante a limpeza, retire-o e enxágue-o bem antes de voltar a colocá-lo gaveta porta filtro.
10. Deixe a cafeteira funcionar sem café até completar o ciclo de preparo.
11. Repita os passos de 5 a 9 acima uma vez mais.

Agora sua cafeteira está limpa e pronta para coar mais uma jarra térmica de café quentinho!



figura 8

Intervalo recomendado para a limpeza

Tipo de água	Frequência da limpeza
Água mole	Cada 80 ciclos de preparo
Água dura	Cada 40 ciclos de preparo
ou quando a luz vermelha estiver piscando	

Limpeza da jarra de vidro/ térmica

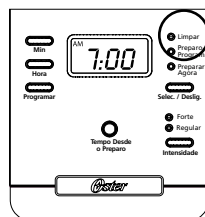
A água dura pode deixar manchas brancas na jarra de vidro/ térmica e o café fará com que essas manchas fiquem marrom.

Para eliminar essas manchas do interior da jarra de vidro/ térmica:

- 1.Encha a jarra de vidro/ térmica com uma solução com partes iguais de água e vinagre branco e deixe que a solução descanse na jarra por aproximadamente 20 minutos.
- 2.Jogue a solução fora e em seguida lave e enxágue a jarra de vidro/ térmica.

NÃO utilize produtos ou materiais abrasivos que possam arranhar a jarra de vidro/ térmica.

IDENTIFICANDO E SOLUCIONANDO PROBLEMAS NA CAFETEIRA

Sua cafeteira foi cuidadosamente desenvolvida para funcionar por muitos anos sem apresentar nenhum problema. Caso sua cafeteira não funcione de maneira satisfatória, revise a seguinte lista de possíveis problemas e tente seguir os passos recomendados ANTES de procurar um Centro de Serviço Autorizado Oster®.

PROBLEMA	POSSÍVEL CAUSA	SOLUÇÃO
A luz de "Preparar Agora" não acende	<ul style="list-style-type: none"> • O eletrodoméstico está desligado da tomada • Houve um perda de força elétrica temporária da rede. 	<ul style="list-style-type: none"> • Ligue o aparelho na tomada. • Espere até que a força elétrica volte.
O café não está coando	<ul style="list-style-type: none"> • O eletrodoméstico está desligado da tomada. • Houve um perda de força elétrica temporária da rede. • O tanque de água está vazio. • A gaveta porta filtro não foi bem colocada/encaixada. • A jarra de vidro/ térmica não foi colocada até o fundo da plataforma de aquecimento/ plataforma. 	<ul style="list-style-type: none"> • Ligue o aparelho na tomada. • Espere até que a força elétrica volte. • Cheque as janelas para medir o nível da água. • Coloque e encaixe bem o suporte do filtro em seu lugar. • Coloque a jarra de vidro/ térmica corretamente na plataforma de aquecimento/ plataforma.
A cafeteira só está coando água	<ul style="list-style-type: none"> • O café moído não foi colocado no filtro. 	<ul style="list-style-type: none"> • Adicione a quantidade de café moído desejada no filtro.
A cafeteira está coando muito devagar	<ul style="list-style-type: none"> • Está na hora de limpar a cafeteira. 	<ul style="list-style-type: none"> • Limpe a cafeteira segundo descrito na seção "Limpeza e Manutenção".
O café está transbordando para fora do compartimento do suporte do filtro	<ul style="list-style-type: none"> • A suporte do filtro não foi bem colocado/encaixado. • A jarra de vidro/ térmica não foi colocada até o fundo da plataforma de aquecimento/ plataforma. • Foi colocado muito café no filtro. • A jarra de vidro/ térmica foi retirada da plataforma por mais de 30 segundos enquanto o café estava sendo preparado. 	<ul style="list-style-type: none"> • Coloque e encaixe bem a gaveta porta filtro em seu lugar. • Coloque a jarra de vidro/ térmica corretamente na plataforma. • Retire o filtro, jogue fora o café moído. Se estiver usando um filtro de papel, troque-o. Se estiver usando um filtro permanente, enxágüe-o. Inicie o processo de preparo novamente. • Desligue o aparelho e tire o fio da tomada. Deixe-o esfriar. Limpe compartimento do suporte do filtro.
O café não está quente	<ul style="list-style-type: none"> • Houve um perda de força elétrica temporária da rede. 	<ul style="list-style-type: none"> • Espere até que a força elétrica volte.
O sabor do café não ficou bom	<ul style="list-style-type: none"> • Foi usado um tipo de café moído diferente ao recomendado para uso em cafeteiras elétricas automáticas. • A proporção entre a quantidade de água e café não está correta. • Há que limpar a cafeteira. 	<ul style="list-style-type: none"> • Use café moído recomendado para uso em cafeteiras elétricas automáticas. • Use a proporção correta de água e pó de café. • Limpe a cafeteira segundo descrito na seção "Limpeza e Manutenção".
O café coado ficou com pó de café	<ul style="list-style-type: none"> • O filtro não foi bem colocado em seu suporte. • Caso esteja usando um filtro de papel, o mesmo pode ter dobrado. 	<ul style="list-style-type: none"> • Coloque o filtro bem encaixado no seu suporte. • Retire o filtro e troque-o.
A luz indicadora de "Preparar Agora" pisca rapidamente	<ul style="list-style-type: none"> • A jarra de vidro/ térmica não foi bem colocada na plataforma. • No há água suficiente no tanque. 	<ul style="list-style-type: none"> • Coloque a jarra de vidro/ térmica corretamente na plataforma. • Encha o tanque de água acima do nível mínimo.



**Electric Characteristics Series Models/ Características eléctricas de los modelos de la serie:
BVSTDC-4401 / BVSTDC-4402**

Voltage/Voltaje	Frequency/Frecuencia	Power/Potencia
120 V	60 Hz	900 W
127 V	60 Hz	1000 W
220 V	50/60 Hz	900 W
220 V	50 Hz	900 W
220 V	60 Hz	900 W

XXX where X is any number between 0 and 9 or any letter between A and Z.
XXX en donde X es cualquier numero entre 0 y 9 o cualquier letra entre A y Z.

The following information is intended for Mexico only

CAFETERA PROGRAMABLE OSTER®
MODELOS: BVSTDC4401, BVSTDC4401-013,
BVSTDC4402, BVSTDC4402-013
LEA EL INSTRUCTIVO ANTES DE USAR EL APARATO
LA SIGUIENTE INFORMACIÓN ES PARA MÉXICO:
IMPORTADOR: SUNBEAM MEXICANA, S.A. DE C.V.
AV. JUÁREZ No. 40-201,
EX-HACIENDA DE SANTA MÓNICA,
TLALNEPANTLA, ESTADO DE MÉXICO,
C.P. 54050, R.F.C. SME570928G90, TEL. 53660800
PAÍS DE ORIGEN: CHINA
PAÍS DE PROCEDENCIA: CHINA, E.U.A.

CONTENIDO: 1 PIEZA
CARACTERÍSTICAS ELÉCTRICAS

60 Hz 120 V ~ 900 W



© 2011 Sunbeam Products, Inc. All rights reserved. Distributed by Sunbeam Latin America, LLC,
5200 Blue Lagoon Drive, Suite 470, Miami, FL 33126.
One year limited warranty – please see insert for details.

© 2011 Sunbeam Products, Inc. Tout droit réservé. Distribué par Sunbeam Latin America, LLC,
5200 Blue Lagoon Drive, Suite 470, Miami, FL 33126.
Une année de garantie limitée – veuillez lire le feuillet sur la garantie pour plus de détails.

© 2011 Sunbeam Products, Inc. Todos los derechos reservados. Distribuido por Sunbeam Latin
America, LLC, 5200 Blue Lagoon Drive, Suite 470, Miami, FL 33126.
Garantía limitada de un año – por favor consulte los detalles en el inserto.

© 2011 Sunbeam Products, Inc. Todos os direitos reservados. Distribuído pela Sunbeam Latin
America, LLC, 5200 Blue Lagoon Drive, Suite 470, Miami, FL 33126.
Garantia limitada de um ano – para maiores detalhes, consulte o certificado.

www.oster.com

Printed in China

Imprimé en Chine

Impreso en China

Impresso na China

P.N. 142354 Rev.B
CBA -081611