

Oster®



MODELOS/
MODELS

BVSTDCDW12B, BVSTDCDW12R,
BVSTDCDW12W, BVSTDCDWX20B &
BVSTDCDWX20R

MANUAL DE INSTRUCCIONES
CAFETERA

LEA TODAS LAS INSTRUCCIONES ANTES DE USAR ESTE APARATO

INSTRUCTION MANUAL
COFFEE MAKER

PLEASE READ ALL INSTRUCTIONS BEFORE USING THIS APPLIANCE

MANUAL DE INSTRUÇÕES
CAFETEIRA

LEIA TODAS AS INSTRUÇÕES ANTES DE USAR ESTE APARELHO

PRECAUCIONES IMPORTANTES

Cuando se utiliza cualquier artefacto eléctrico siempre se deben seguir precauciones básicas de seguridad para evitar el riesgo de incendio, descarga eléctrica y/o lesiones, incluyendo las siguientes:

1. **LEA TODAS LAS INSTRUCCIONES ANTES DE UTILIZAR SU CAFETERA.**
2. **NO** toque las superficies calientes de la cafetera .
3. Para protegerse contra una descarga eléctrica, no sumerja el cable, el enchufe o la cafetera en agua u otros líquidos.
4. Apague la cafetera, desenchúfela del tomacorriente cuando ésta o el reloj no estén en uso y espere que se enfríe antes de colocarle o retirarle piezas y antes de su limpieza.
5. **NO** opere ningún artefacto con un cable o enchufe dañados, después de que el artefacto haya fallado o si se cae al suelo o se daña de cualquier otra manera. Lleve el artefacto al Centro de Servicio Oster® Autorizado más cercano para examinarlo, repararlo o para ajustarlo mecánica o eléctricamente.
6. El uso de accesorios no recomendados o no vendidos por el fabricante del artefacto puede causar incendios, descargas eléctricas o lesiones corporales.
7. **NO** la utilice al aire libre.
8. **NO** permita que el cable cuelgue del borde de la mesa o mostrador o que entre en contacto con superficies calientes.
9. **NO** coloque este artefacto sobre o cerca de quemadores de estufas de gas o eléctricas, ni dentro de un horno caliente.
10. Para desconectar, coloque el control en la posición de APAGADO, después remueva el enchufe del tomacorriente.
11. Coloque la cafetera sobre una superficie dura y nivelada para evitar la interrupción del flujo de aire debajo del artefacto.
12. **NO** utilice este artefacto para otro propósito que no sea para el que ha sido diseñado.
13. Este artefacto eléctrico no está destinado para ser usado por personas (incluyendo niños) cuyas capacidades físicas, sensoriales o mentales estén disminuidas, o carezcan de experiencia y conocimiento, a menos que una persona responsable por su seguridad les haya supervisado o instruido en el uso de este electrodoméstico. Los niños deberán estar bajo supervisión para cerciorarse de que no jueguen con el artefacto eléctrico.
14. Se requiere estricta supervisión cuando las personas discapacitadas o los niños utilicen cualquier electrodoméstico o estén cerca de él.
15. Este artefacto eléctrico ha sido diseñado para uso doméstico y aplicaciones similares tales como: uso de los empleados en las áreas de la cocina en comercios, oficinas u otros ambientes laborales; casas de campo; por huéspedes en hoteles, moteles, hosterías y otro tipo de ambiente tipo hotelero.
16. Este artefacto no ha sido diseñado para funcionar mediante un temporizador externo ni un sistema de control remoto.

ESTA UNIDAD ESTA DISEÑADA SOLO PARA USO DOMÉSTICO.

CONSERVE ESTAS INSTRUCCIONES

CUIDADO Y USO DE LA JARRA

Siga las siguientes instrucciones para reducir o eliminar el riesgo de romper la jarra:

- a. Esta jarra está diseñada para ser utilizada con su cafetera Oster®, por lo tanto nunca debe ser usada sobre las hornillas de una estufa, horno ni TAMPOCO EN UN HORNO MICROONDAS.
- b. NO coloque la jarra de vidrio caliente sobre una superficie fría o mojada.
- c. NO utilice una jarra quebrada o con un asa debilitada.
- d. NO limpie la jarra con polvos limpiadores, fibras metálicas o de lana o cualquier otro material abrasivo.
- e. Deseche la jarra inmediatamente si sus contenidos se evaporan al hervir.
- f. Proteja la jarra de filos, raspaduras o un manejo brusco.

ADVERTENCIA: Para reducir el riesgo de incendio o descarga eléctrica, no quite ninguna cubierta para dar servicio al artefacto. En el interior de la cafetera no se encuentra ninguna parte que pueda ser remplazada. Solamente el personal autorizado debe reparar la cafetera.

INSTRUCCIONES ESPECIALES PARA EL CABLE

1. Se proporciona un cable de alimentación corto para disminuir el peligro de que una persona o una mascota se enrede o tropiece con un cable largo.
2. Se puede comprar y utilizar una extensión si se emplean las debidas precauciones.
3. Si se usa una extensión, la potencia nominal indicada en la misma debe ser igual o mayor a la de la unidad. El cable alargado resultante debe colocarse de manera que no cuelgue del mostrador o de la mesa, donde los niños podrían halarla o podría ocasionar tropezos accidentales.

DESCRIPCIÓN DEL ARTEFACTO

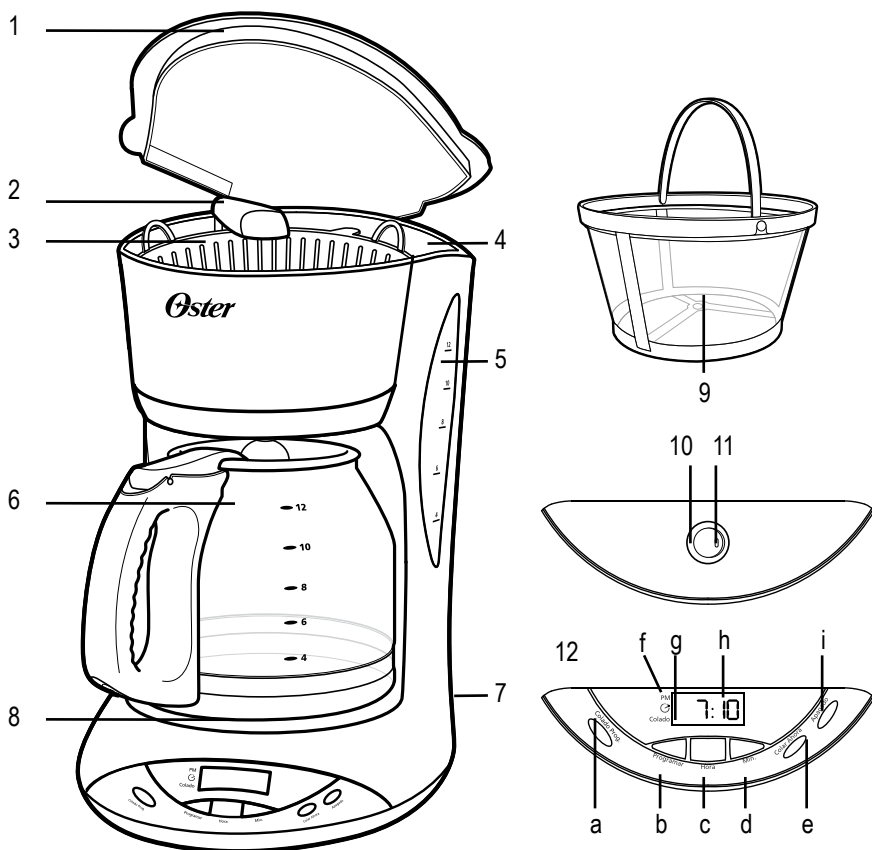

1. Tapa de la cafetera
2. Regadera
3. Canasta removible
4. Tanque de agua
5. Indicador de nivel del agua
6. Jarra
7. Cable eléctrico
8. Plato calefactor
9. Filtro permanente
10. Interruptor de encendido/apagado (Modelos BVSTDCDW12B, BVSTDCDW12R y BVSTDCDW12W)
11. Luz indicadora de encendido/apagado (Modelos BVSTDCDW12B, BVSTDCDW12R y BVSTDCDW12W)
12. Panel de Control (Modelos BVSTDCDWX20B y BVSTDCDWX20R)
 - a. Botón para activar programación
 - b. Botón para programar la preparación
 - c. Botón de la hora
 - d. Botón de los minutos
 - e. Botón para colar ahora
 - f. Indicador PM
 - g. Indicador de la programación
 - h. Pantalla del reloj
 - i. Botón de apagado

CONOCIENDO SU ARTEFACTO

Su nueva cafetera Oster® tiene las siguientes características:

1. **Capacidad para 12 tazas**
2. **Almacenamiento del cable** – Le permite almacenar la longitud extra del cable que no utilice para mantener su mostrador o mesa organizada
3. **Jarra resistente a goteos** – Diseñada para ayudar a prevenir goteos después de servir
4. **Mango de la jarra diseñado ergonómicamente** – Proporciona comodidad, control y seguridad al servir el café
5. **Canasta removible** – La canasta removible le permite levantar la canasta de la cavidad y sacar el filtro y el café molido antes de colocarla nuevamente en su lugar
6. **Luz indicadora de encendido/apagado** – (Modelos BVSTDCDW12B, BVSTDCDW12R y BVSTDCDW12W) Esta función de seguridad le recuerda que su cafetera está encendida
7. **Plato calefactor antiadherente** – Esta característica previene que la jarra se adhiera a la superficie del plato calefactor
8. **Sistema de pausa de colado** - ¿Quiere disfrutar de una taza de café mientras su cafetera está colando? Esta función le brinda hasta 30 segundos para servirse su taza de café mientras que el café continúa preparándose
9. **Apagado automático en dos horas** – (Modelos BVSTDCDWX20B y BVSTDCDWX20R únicamente) Esta medida de seguridad mantiene su café caliente durante dos horas después de que ha sido preparado, después apaga automáticamente la cafetera
10. **Controles programables** – (Modelos BVSTDCDWX20B y BVSTDCDWX20R)
 - a. **Reloj** – el reloj le permite programar el cronómetro
 - b. **Cronómetro** – ¿Le gustaría despertarse y tener una jarra de café fresco? El cronómetro le permite programar cuándo le gustaría que la cafetera inicie la preparación del café de una forma automática, hasta con 24 horas de anticipación

PREPARACIÓN PARA EL USO POR PRIMERA VEZ

AJUSTANDO LA LONGITUD DEL CABLE ELÉCTRICO

Usted puede ajustar la longitud del cable eléctrico de manera que tenga la longitud exacta que usted desea.

Para aumentar la longitud del cable eléctrico: Tome el cable eléctrico (no el enchufe) y hálelo suavemente sacándolo de la ranura, después hálelo alejándolo de la cafetera.

Para reducir la longitud del cable eléctrico: Tome el cable eléctrico, sáquelo de la ranura y después lleve el cable hacia el interior de la cafetera, asegure el cable en la ranura cuando haya terminado. Consulte la figura 1.

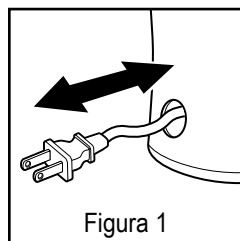

PROGRAMANDO EL RELOJ

(Modelos BVSTDCDWX20B y BVSTDCDWX20R únicamente)

El reloj se ilumina intermitentemente en el panel de control para indicar que no ha sido ajustada la hora correcta.

Nota: Usted debe ajustar el reloj si quiere programar la preparación del café.

Para programar la hora correcta en el reloj:

1. Presione y detenga el botón de "Hora" hasta que en la pantalla del reloj aparezca la hora correcta. Consulte la figura 2.

El indicador PM se iluminará para indicar la hora PM; si el indicador PM no se ilumina, entonces la hora es AM.

2. Presione y detenga el botón de minutos "Min." hasta que en la pantalla del reloj aparezcan los minutos correctos. Consulte la figura 3.

Ahora el reloj tiene la hora correcta.

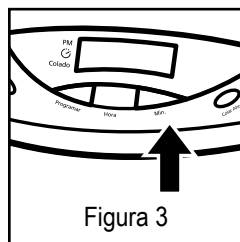
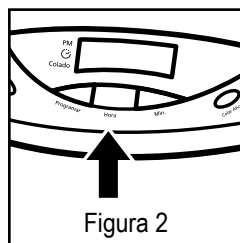

USANDO SU ARTEFACTO

PREPARANDO SU CAFE

Limpeza de la cafetera antes de utilizarla por primera vez:

Siga los pasos indicados en la sección "Añadiendo Agua y Café Molido" y en "Preparando Café Ahora", pero sin agregar café.

Seleccionando y midiendo el café molido:

Para mejores resultados, utilice el tipo de café para cafeteras de goteo automático. Las cantidades que se muestran a continuación son cantidades sugeridas.

NÚMERO DE TAZAS	CUCHARADAS
12	9
10	7 1/2
8	6
6	4 1/2
4	3
2	1 1/2

Una taza = 148 ml (5 onzas) de café preparado

Añadiendo agua y café molido

1. Abra la tapa de la cafetera, gire la regadera a la parte de atrás y retire la canasta removible. Consulte la figura 4.
2. Coloque el filtro permanente dentro de la canasta removible.
3. Agregue la cantidad deseada de café molido al filtro permanente. Suavemente agite el filtro para nivelar el café molido. Asegúrese de que el filtro permanente esté en el centro de la canasta removible.
4. Vuelva a colocar la canasta removible en su lugar en la cafetera. Gire de nuevo la regadera al frente asegurándose de que está apuntando al centro del filtro permanente.
5. Llene el tanque de agua con la cantidad deseada de agua de grifo. Consulte la figura 5.
6. Cierre la tapa de la cafetera.
7. Coloque la jarra sobre el plato calefactor.

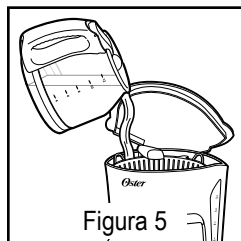
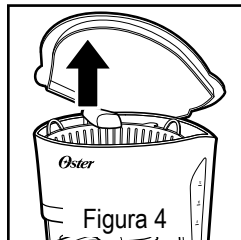

Si la canasta removible se desborda o falla en desocuparse, no abra la tapa de la cafetera. Un desbordamiento puede causar lesión personal o daños.

Para reducir el riesgo de dañar la jarra y/o el riesgo de lesión personal, no agregue agua fría a la jarra si está caliente. Permita que la jarra se enfíe antes de utilizarla de nuevo.

No prepare café con la tapa abierta.

PREPARANDO CAFÉ AHORA

Para los modelos con interruptor

(Modelos BVSTDCDW12B, BVSTDCDW12R y BVSTDCDW12W, únicamente):

Presione el interruptor de manera que la luz se encienda. Consulte la figura 6.

Esta luz indica que la cafetera está encendida y que el ciclo de preparación está por iniciarse. Cuando el café deje de fluir en la cafetera, el ciclo de preparación se ha completado.

Mientras que el café está siendo preparado, el sistema de pausa de colado le permite retirar la jarra y servirse su café. **COLOQUE LA JARRA SOBRE EL PLATO CALEFACTOR EN UN PERÍODO MENOR A 30 SEGUNDOS PARA PREVENIR QUE EL CAFÉ SE DERRAME Y OCASIONE UNA POSIBLE LESIÓN.**

Apague la cafetera presionando el interruptor hasta que la luz ya no esté iluminada.



Figura 6

Para los modelos programables

(Modelos BVSTDCDWX20B y BVSTDCDWX20R únicamente):

Presione el botón de “Colar Ahora” cuando esté listo para comenzar a preparar café. Consulte la figura 7.

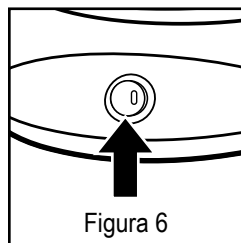
Su cafetera mantendrá el café caliente durante 2 horas, después se apagará automáticamente.

Para apagar la cafetera, presione el botón de “Apagado”.



Figura 7

PREPARANDO CAFÉ MAS TARDE

Para los modelos programables

(Modelos BVSTDCDWX20B y BVSTDCDWX20R únicamente):

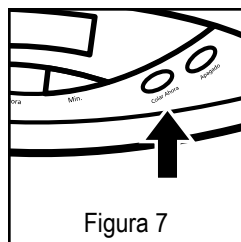
Usted debe programar el tiempo en el que le gustaría que la cafetera inicie a preparar su café.

1. Mientras que la cafetera está apagada, presione y detenga el botón para programar la preparación de café “Programar”. Consulte la figura 8.
2. Mientras sigue presionando el botón para programar la preparación de café “Programar”, presione y detenga el botón de hora “Hora” hasta que la pantalla en el reloj muestre la hora que usted desea. El indicador PM se iluminará para indicar un tiempo PM, si el indicador PM no se ilumina, el tiempo es AM. Consulte la figura 9.
3. Mientras aun presiona y detiene el botón “Programar”, presione y detenga el botón de minutos “Min”, hasta que la pantalla en el reloj muestre los minutos correctos. Consulte la figura 10.
4. Deje de presionar el botón “Programar”. Ya está programado el tiempo de retraso de la preparación de café “Colado Prog.”.
5. Presione el botón para retrasar la preparación del café “Colado Prog.”. Consulte la figura 11.

El indicador de programación se iluminará. El cronómetro de retraso está programado y la cafetera comenzará la preparación de café a la hora que usted seleccionó.

Si usted desea que su cafetera prepare café a la misma hora al día siguiente, simplemente añada la cantidad deseada de café molido, llene el tanque con agua y presione el botón “Colado Prog.”.



Figura 8



Figura 9

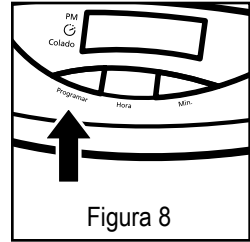

Figura 10

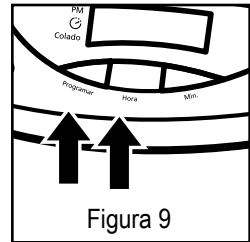

Figura 11

CUIDADO Y LIMPIEZA

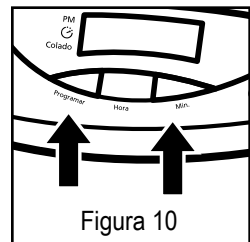
Usted debe limpiar su cafetera cuando note cualquiera de las siguientes condiciones:

Salida excesiva de vapor o los tiempos de preparación aumentan considerablemente. Esto es causado por la acumulación de residuos minerales que se encuentran en el agua. Si la acción de bombeo se detiene antes de que toda el agua haya sido bombeada fuera del artefacto, la cafetera requiere limpieza.

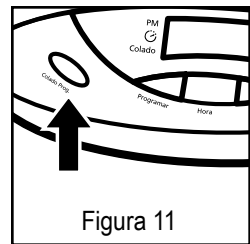
La frecuencia de limpieza de la cafetera depende de la dureza del agua que se utiliza para preparar el café. La siguiente tabla le indica un programa sugerido de limpieza.

Intervalos de Limpieza Sugeridos

TIPOS DE AGUA	FRECUENCIA DE LIMPIEZA
Agua suave	Cada 80 ciclos de preparación
Agua dura	Cada 40 ciclos de preparación

Para limpiar su cafetera utilizando vinagre:

1. Vierta cuatro tazas de vinagre blanco sin diluir en el tanque de agua.
2. Coloque el filtro permanente en la canasta removible y cierre la tapa de la cafetera.
3. Coloque la jarra vacía sobre el plato calefactor. Asegúrese de que coloque la jarra correctamente sobre el plato calefactor, para evitar la posibilidad de derramamientos.
4. Inicie el ciclo de preparación:

Para Modelos:

- BVSTDCDW12B, BVSTDCDW12R y BVSTDCDW12W

a. Presione el interruptor de encendido/apagado de manera que la luz se encienda.

- BVSTDCDWX20B y BVSTDCDWX20R

b. Presione el botón de “Colar Ahora”.

c. Cuando todo el vinagre haya fluido dentro de la jarra, apague la cafetera con el botón de “Apagado” y deje que el vinagre repose durante 30 minutos.

d. Repita los pasos 1 – 4b.

e. Deseche el vinagre. Llene la jarra con agua de grifo y viértala en el tanque de agua.

f. Coloque la jarra sobre el plato calefactor y encienda la cafetera y permita que el ciclo se complete.

g. Deseche el agua de la jarra y apague la cafetera con el botón de “Apagado”. Repita los pasos del d – f para enjuagar todos los residuos de vinagre de la cafetera.

Limpieza de la jarra

El agua dura puede dejar manchas blancas en la jarra. El café puede tornar estas manchas color café.

Para remover las manchas de la jarra

1. Llene la jarra con una solución de partes iguales de agua y vinagre blanco y deje que la solución repose en la jarra durante aproximadamente 20 minutos.
2. Deseche la solución, lave y enjuague la jarra.
No use limpiadores abrasivos que puedan dejar rallar la jarra; las rallas pueden propiciar que la jarra se rompa.

GUARDANDO SU ARTEFACTO

Permita que el artefacto se enfríe completamente antes de guardarlo. Si va a guardar la cafetera por períodos prolongados, asegúrese de que la cafetera no contenga partículas o residuos de alimentos. Almacene la cafetera en un lugar seco como encima de una mesa o mostrador, o sobre una repisa.

PROBLEMAS Y SOLUCIONES

Su cafetera Oster® ha sido cuidadosamente diseñada para proporcionarle muchos años de servicio sin ocasionarle problemas. En el caso poco probable de que su artefacto nuevo no funcione satisfactoriamente, sírvase revisar la siguiente lista de posibles problemas e intente seguir los pasos recomendados ANTES de llamar a un Centro de Servicio Autorizado de Oster

PROBLEMAS POTENCIALES	CAUSAS PROBABLES
Luz indicadora de encendido/apagado no se ilumina (Modelos BVSTDCDW12B, BVSTDCDW12R y BVSTDCDW12W)	Está desconectada
	Interrupción de la energía eléctrica
No prepara café	Está desconectada
	Interrupción de la energía eléctrica
	No hay agua en el tanque, revise la ventana de visibilidad
	La canasta removible no está correctamente insertada
	La jarra no está totalmente colocada sobre el plato calefactor
La cafetera prepara agua solamente	No hay café colocado en la canasta del filtro
La cafetera prepara café muy lentamente	Requiere limpieza
La canasta del filtro se desborda	La canasta del filtro no está correctamente insertada
	La jarra no está totalmente colocada sobre el plato calefactor
	La tapa de la jarra no está correctamente colocada
	Hay demasiado café en el filtro
	La jarra fue removida del plato calefactor por más de 30 segundos
Olor a café quemado	Se dejó la jarra vacía sobre el plato calefactor caliente
	Se derramó café sobre el plato calefactor
El café no está caliente	Interrupción de la energía eléctrica
	Fue activada la función de apagado automático
El café no tiene buen sabor	Se utilizó un tipo de café molido no recomendado para cafeteras de goteo automático
	La proporción de agua/café no fue balanceada
Hay borra de café en la bebida	El filtro permanente no fue correctamente colocado en la canasta removible
	Filtro desbordado

IMPORTANT SAFEGUARDS

When using electrical appliances, basic safety precautions should always be followed to reduce the risk of fire, electric shock and/or injury to persons, including the following:

1. **READ ALL INSTRUCTIONS BEFORE USING THE COFFEE MAKER.**
2. **DO NOT** touch hot surfaces .
3. To protect against fire or electrical shock, do not put cord, plug or appliance in water or any other liquid.
4. Turn the coffee maker off and unplug the power cord from the power source when the coffee maker or clock are not in use and before cleaning. Allow the coffee maker parts to cool before putting on or taking off parts and before cleaning the appliance.
5. **DO NOT** operate any appliance with a damaged cord or plug or operate it after the appliance malfunctions, or has been damaged in any manner. Take this appliance to the nearest Oster® Authorized Service Center for examination, repair or adjustment.
6. The use of accessory attachments not recommended or sold by the manufacturer may cause fire, electrical shock or injury.
7. **DO NOT** use outdoors.
8. **DO NOT** let the power cord hang over the edge of a table or counter or allow it to come in contact with hot surfaces.
9. **DO NOT** place this appliance on or near a hot gas or electric burner, or in a heated oven.
10. To disconnect, turn the coffee maker OFF, then remove the power plug from wall outlet.
11. Place the coffee maker on a hard, flat level surface to avoid interruption of air flow underneath the appliance.
12. **DO NOT** use appliance for other than intended use.
13. This appliance is not intended for use by persons (including children) with reduced physical, sensory or mental capabilities, or lack of experience and knowledge, unless they have been given supervision or instruction concerning use of the appliance by a person responsible for their safety. Children should be supervised to ensure that they do not play with the appliance.
14. Close supervision is necessary when any appliance is used by or near children, or incapacitated individuals.
15. This appliance is intended to be used in household and similar applications such as: staff kitchen areas in shops, offices and other working environments farm houses by clients in hotels, motels and other residential type environments bed and breakfast type environments.
16. This appliance is not intended to be operated by means of an external timer or separate remote-control system.

THIS UNIT IS FOR HOUSEHOLD USE ONLY.

SAVE THESE INSTRUCTIONS

DECANTER USE AND CARE

Follow the instruction below to reduce or eliminate the chance of breaking the decanter:

- a. This decanter is designed for use with your Oster® coffee maker and therefore must never be used on a range top or in any oven, INCLUDING A MICROWAVE OVEN.
- b. DO NOT set a hot decanter on a wet or cold surface.
- c. DO NOT use a cracked decanter or a decanter having a loose or weakened handle.
- d. DO NOT clean the decanter with abrasive cleansers, steel wool pads or other abrasive materials.
- e. Discard the decanter immediately if it is ever boiled dry.
- f. Protect the decanter from sharp blows, scratches or rough handling.

WARNING: To reduce the risk of fire or electric shock, do not remove any service covers. There are no user serviceable parts inside the coffee maker. Only authorized personnel should repair the coffee maker.

SPECIAL CORD SET INSTRUCTIONS

1. A short power supply cord is provided to reduce the hazards resulting from becoming entangled in or tripping over a longer cord.
2. An extension cord may be purchased and used if care is exercised in its use.
3. If an extension cord is used the marked electrical rating of the extension cord must be the same as the product. The extended cord must be arranged so that it will not drape over the counter top or tabletop where it can be pulled on by children or tripped over accidentally.

DESCRIPTION OF THE APPLIANCE

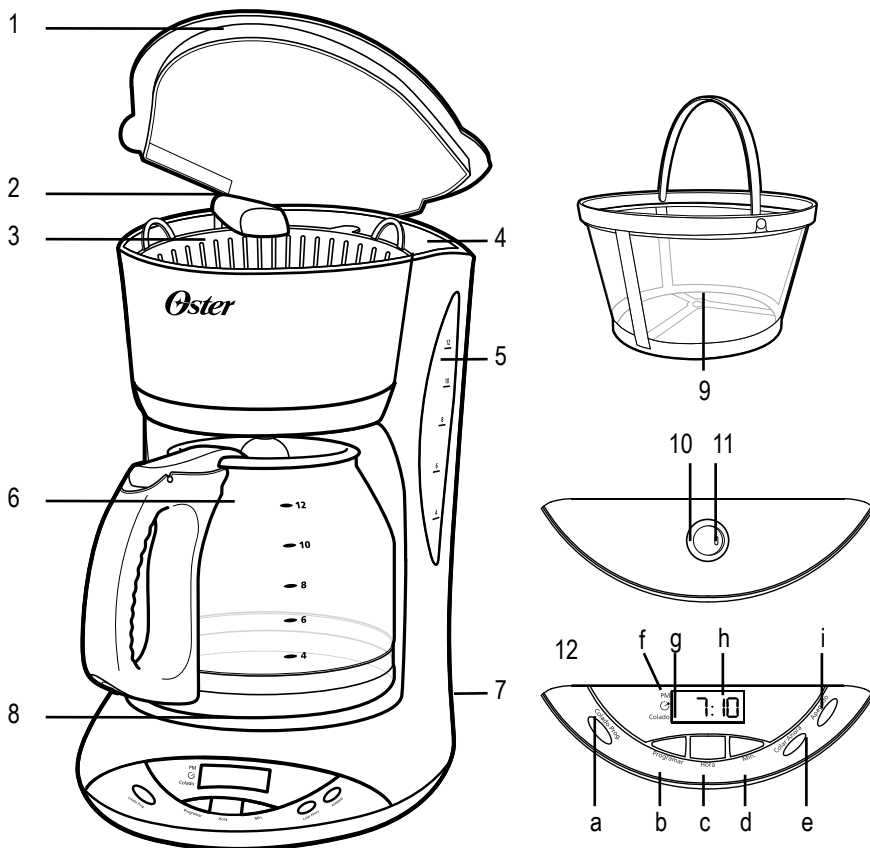

1. Lid
2. Showerhead
3. Removable Basket
4. Water Reservoir
5. Water Level Indicator
6. Decanter
7. Power Cord
8. Warming Plate
9. Permanent Filter
10. ON/OFF Switch (Models BVSTDCDW12B, BVSTDCDW12R and BVSTDCDW12W)
11. ON/OFF Indicator Light (Models BVSTDCDW12B, BVSTDCDW12R and BVSTDCDW12W)
12. Control Panel (Models BVSTDCDWX20B and BVSTDCDWX20R)
 - a. Delay Brew Button
 - b. Set Delay Button
 - c. Hour Button
 - d. Minute Button
 - e. Brew Now Button "Colar Ahora"
 - f. PM Indicator
 - g. Delay Brew Indicator
 - h. Clock Display
 - i. OFF Button "Apagado"

LEARNING ABOUT YOUR APPLIANCE

Your new Oster® coffee maker has the following features:

1. **12-Cup brewing capacity**
2. **Cord storage** – Allows you to store extra cord length for a tidy countertop
3. **Drip free decanter** – Designed to help prevent drips after pouring
4. **Ergonomically designed handle** – Provides comfort, control and confidence when pouring
5. **Removable basket** – The removable basket will lift out of socket to allow you to remove the permanent filter and ground coffee before returning back to its socket
6. **ON/OFF indicator light** – (Models BVSTDCDW12B, BVSTDCDW12R and BVSTDCDW12W) This safety feature reminds you that your coffee maker is on
7. **Non-stick warming plate** – This feature prevents the decanter from sticking to the surface of the warming plate
8. **Pause'n serve** – Can't wait for the coffee to finish brewing? The Pause'n Serve feature allows you up to 30 seconds to pour a cup of coffee while the coffee is still brewing
9. **Two-hour auto shut-off** – (Models BVSTDCDWX20B and BVSTDCDWX20R only) This safety feature keeps your coffee warm for 2 hours after you brew, then automatically turns off
10. **Programmable controls** – (Models BVSTDCDWX20B and BVSTDCDWX20R only)
 - a. **Clock** – The LED clock serves as a handy kitchen clock, and also allows you to set the timer
 - b. **Timer** – Would you like to wake up to a fresh pot of coffee? The timer allows you to preset when you would like the coffee maker to brew your coffee automatically, up to 24 hours in advance

PREPARING FOR FIRST TIME USE

ADJUSTING THE POWER CORD LENGTH

You can customize the length of the power cord so that it is the exact length you desire.

To increase the length of the power cord: Grasp the power cord (not the power plug) and gently lift it out of the slot, then feed it into the coffee maker. Lock the cord in the slot when finished.

To decrease the length of the power cord: Grasp the power cord, lift it out of the slot, then feed it into the coffee maker. Lock the cord in the slot when finished. See Figure 1.

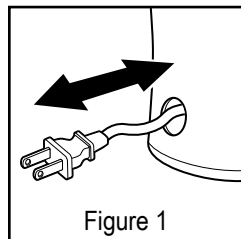

SETTING THE CLOCK

(Models BVSTDCDWX20B and BVSTDCDWX20R only)

The clock flashes on the control panel to indicate that it has not been set.

NOTE: You must set the clock if you want to use the Delay Brew feature.

To set the clock:

1. Press and hold the “Hora” button until the clock displays the correct hour. See Figure 2.

The PM indicator will light to indicate a PM time; if the PM indicator light is not lit, the time is AM.

2. Press and hold the “Min.” button until the clock displays the correct minute. See Figure 3.

The clock is now set.

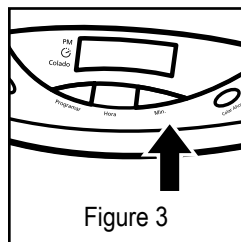
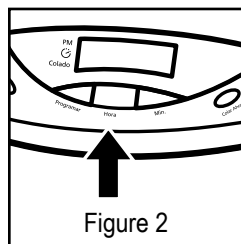

USING YOUR APPLIANCE

BREWING COFFEE

Cleaning the Coffee maker Before First Use

Follow the steps below under “Adding Water and Ground Coffee” and “Brewing Coffee Now”, but do not add coffee grounds.

Selecting and Measuring Ground Coffee

For best results, use coffee ground for use with automatic drip coffee makers. The amounts shown below are suggested amounts.

NUMBER OF CUPS	TABLESPOONS
12	9
10	7 1/2
8	6
6	4 1/2
4	3
2	1 1/2

One cup = 148 ml (5 fl oz.) of brewed coffee

Adding Water and Ground Coffee

1. Open the lid, turn showerhead to the back and lift out the removable basket. See Figure 4.
2. Place the permanent filter into the removable filter basket.
3. Add the desired amount of ground coffee to the permanent filter. Gently shake the filter to level the ground coffee. Be certain that the permanent filter is centered in the middle of the removable basket.
4. Place the removable filter basket back in its place in the coffee maker. Return the showerhead to the front ensuring it is pointing to the center of the permanent filter.
5. Fill the water reservoir with the desired amount of tap water. See Figure 5.
6. Close the lid.
7. Place the decanter on the warming plate.

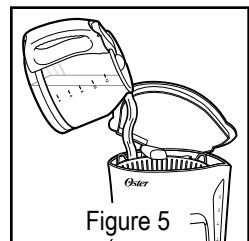
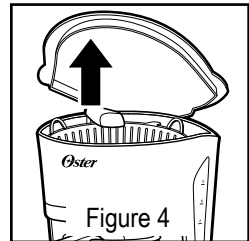

If the removable basket overflows or fails to empty into the decanter, do not open the lid. An overflow may cause personal injury or damage to property.

To reduce the risk of damaging the decanter and/or the risk of personal injury, do not add cold water to the decanter if the decanter is already hot. Allow the decanter to cool before using.

Do not brew coffee while the lid is open.

BREWING COFFEE NOW

For Switch Models

(Models BVSTDCDW12B, BVSTDCDW12R and BVSTDCDW12W only):

Push the switch so the light illuminates. See Figure 6.

This light indicates that the coffee maker is on and the brew cycle will begin. When the coffee stops flowing, the brew cycle is complete.

While the coffee is brewing, the Pause 'n Serve feature allow you to sneak a cup of coffee from the decanter.

REPLACE THE DECANTER ON THE WARMING PLATE WITHIN 30 SECONDS TO PREVENT OVERFLOW AND POSSIBLE INJURY.

To turn Off the coffee maker, push the switch so the light is no longer illuminated.

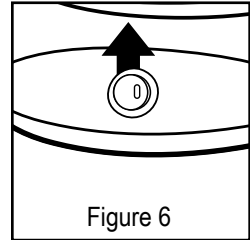

Figure 6

For Programmable Models

(Models BVSTDCDWX20B and BVSTDCDWX20R only):

Push the “Colar Ahora” button when ready to start brewing. See Figure 7.

Your coffee maker will keep your coffee hot for 2 hours, then automatically shut off.

To turn the coffee maker Off, push the “Apagado” button.

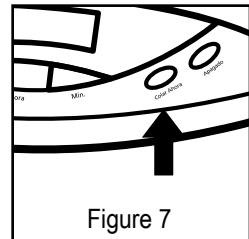

Figure 7

BREWING COFFEE LATER

For Programmable Model (Models BVSTDCDWX20B and BVSTDCDWX20R only):

You must set the time for when you would like the coffee maker to begin brewing your coffee.

1. While the coffee maker is off, press and hold the “Programar” button. See Figure 8.
2. While pressing and holding the “Programar” button, press and hold the “Hora” button until the clock displays the hour you desire. The PM indicator will light to indicate a PM time; if the PM indicator is not lit, the time is AM. See Figure 9.
3. While still pressing and holding the “Programar” button, press and hold the “Min.” button until the clock displays the correct minute. See Figure 10.
4. Release the “Programar” button. The Delay Brew time is now set.
5. Press the “Colado Prog.” button to activate the Delay Brew mode. See Figure 11.

The Delay Brew indicator will light. The delay timer is set and the coffee maker will begin brewing the coffee at the time you selected.

If you want your coffee to brew at the same time the following day, simply add the desired amount of ground coffee, fill the water reservoir and press “Colado Prog.”.

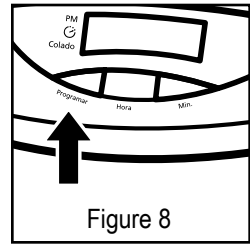

Figure 8

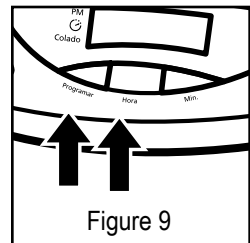

Figure 9

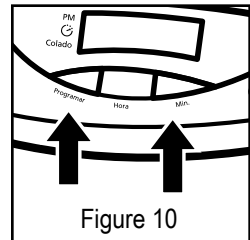

Figure 10

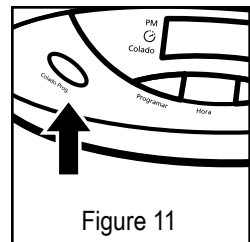

Figure 11

CARE AND CLEANING

Your coffee maker must be cleaned when you begin to notice excessive steaming or the brewing time increases considerably. This condition is caused by a build-up of lime and mineral deposits from your water. If the pumping action stops before all the water has been pumped out of the machine, the appliance requires cleaning.

The frequency of cleaning depends on the hardness of water used. The following table gives a suggested cleaning schedule.

Suggested Cleaning Interval

TYPE OF WATER	CLEANING FREQUENCY
Soft Water	Every 80 Brew Cycles
Hard Water	Every 40 Brew Cycles

To clean your coffee maker using vinegar:

1. Pour four cups of undiluted white household vinegar into the water reservoir.
2. Place the permanent filter into the removable basket and close the lid.
3. Place the empty decanter on the warming plate. Make sure to accurately place the decanter on the warming plate to avoid the possibility of overflow.
4. Start the brew cycle:

For Models:

- BVSTDCDW12B, BVSTDCDW12R and BVSTDCDW12W
 - a. Push the ON/OFF switch to ON.
- BVSTDCDWX20B and BVSTDCDWX20R
 - b. Push the “Colar Ahora” button.
 - c. When all the vinegar has flowed into the decanter, turn the coffee maker off by pushing the “Apagado” button and let the vinegar stand for 30 minutes.
 - d. Repeat Steps 1 – 4b.
 - e. Discard the vinegar. Fill the decanter with tap water and pour it into the water reservoir.
 - f. Place the decanter on the warming plate and begin the brew cycle.
 - g. Discard the water in the decanter and turn the coffee maker off by pushing the “Apagado” button. If necessary, repeat steps d – f to flush all traces of vinegar from the coffee maker.

Cleaning the decanter

Hard water can leave a whitish stain on the decanter. Coffee may then turn this stain brown.

To remove decanter stains:

1. Fill the decanter with a solution of equal parts tap water and vinegar and let the solution stand in the decanter for approximately 20 minutes.
2. Discard the solution and wash and rinse the decanter.

Do not use harsh abrasive cleansers that may scratch the decanter; scratches may cause the decanter to break.

STORING YOUR APPLIANCE

Allow the appliance to cool completely before storing. If storing the coffee maker for long periods of time make certain that it is clean and free of food particles. Store the coffee maker in a dry location such as on a table or countertop or cupboard shelf.

TROUBLESHOOTING

Your Oster® appliance has been carefully designed to give you many years of trouble free service. In the unlikely event that your new appliance does not operate satisfactorily, please review the following potential problems and try the steps recommended BEFORE you call or take it to an Authorized Oster® Service Center.

POTENTIAL PROBLEMS	PROBABLE CAUSE
The ON/OFF indicator light does not illuminate (Only for models BVSTDCDW12B, BVSTDCDW12R and BVSTDCDW12W)	Unplugged
	Power outage
Coffee is not brewing	Unplugged
	Power outage
	The water reservoir is empty; check water window
	The removable basket is not properly inserted
	Carafe is not placed completely on the warming plate
Coffee maker only brews water	No grounds in permanent filter
Coffee maker brews slowly	Coffee maker needs cleaning
Removable basket overflows	The removable basket is not properly inserted
	Carafe is not placed completely on the warming plate
	Carafe lid not on carafe
	Too many grounds placed in permanent filter
	Carafe was removed from warming plate for longer than 30 seconds
Burning coffee smell	Empty carafe was left on hot warming plate
	Coffee was spilled on a warming plate
Coffee is not hot	Power outage
	The Automatic Shut-Off function has been activated
Coffee tastes bad	Coffee ground other than for automatic-drip coffee maker was used
	Ground coffee-to-water ratio was unbalanced
Grounds are in coffee	Permanent filter not properly seated in basket
	Permanent filter overflowed

PRECAUÇÕES IMPORTANTES

Ao utilizar qualquer aparelho elétrico é importante seguir as precauções básicas de segurança para evitar riscos de incêndio, descarga elétrica e/ou lesões:

1. **LEIA TODAS AS INSTRUÇÕES ANTES DE UTILIZAR SUA CAFETEIRA.**
2. **NÃO** toque nas superfícies quentes da cafeteira .
3. Para se proteger de descargas elétricas, não mergulhe o fio ou a cafeteira na água ou em outros líquidos.
4. Desligue a cafeteira e desconecte o fio da tomada quando a mesma ou seu relógio não estiverem em uso, espere até que a cafeteira tenha esfriado antes de colocar ou retirar peças e antes da limpá-la.
5. **NÃO** use nenhum aparelho com fio ou plugue danificados, caso o aparelho esteja apresentando falhas, ou quando apresentar qualquer tipo de avaria ou se tiver caído no chão. Leve-o a uma Assistência Técnica Credenciada Oster® para que seja revisado ou reparado.
6. O uso de acessórios não recomendados ou vendidos pelo fabricante da cafeteira podem causar incêndios, descargas elétricas ou lesões corporais.
7. **NÃO** utilize a cafeteira ao ar livre.
8. **NÃO** deixe que o fio fique pendurado na borda de uma mesa ou balcão, nem que entre em contato com superfícies quentes.
9. **NÃO** coloque a cafeteira próxima ou sobre uma boca de fogão a gás ou elétrico, ou em um forno quente.
10. Para desligar da tomada, coloque o controle na posição de DESLIGADO e depois retire o plugue da tomada.
11. Coloque a cafeteira sobre uma superfície sólida e nivelada para evitar a interrupção do fluxo de ar embaixo da mesma.
12. **NÃO** utilize essa cafeteira para fins que não sejam aqueles para o quais ela foi desenvolvida.
13. Este aparelho elétrico não está destinado a ser usado por pessoas (incluindo crianças) cujas capacidades físicas, sensoriais ou mentais estejam reduzidas ou careçam de experiência e conhecimento necessários para utilizá-lo, a menos que uma pessoa responsável por sua segurança tenha supervisionado ou instruído quanto ao uso deste eletrodoméstico. As crianças deverão estar sob supervisão para garantir que **NÃO** brinquem com o aparelho elétrico. É necessária a estrita supervisão quando se utilize o eletrodoméstico próximo a crianças ou pessoas incapacitadas.
14. Este aparelho não deve ser usado com um timer externo ou um sistema de controle remoto separado.
15. Este aparelho elétrico foi desenvolvido para usos doméstico e similares, tais quais; para uso de funcionários na cozinha de lojas, escritórios e outros ambientes de trabalho, casas de campo, por hóspedes de hotéis, pousadas, albergues e outros tipos de ambientes hoteleiros.

16. Este aparelho não foi desenvolvido para funcionar através de um timer externo nem um sistema de controle remoto.

ESTA CAFETEIRA FOI DESENVOLVIDA SOMENTE PARA USO DOMÉSTICO.

GUARDE ESTAS INSTRUÇÕES

CUIDADO E USO DA JARRA

Siga as instruções abaixo para reduzir ou eliminar o risco da jarra quebrar:

- a. Esta jarra foi desenvolvida para ser utilizada com a sua cafeteira Oster®, portanto nunca deverá ser usada sobre a boca de um fogão, em um forno ou em um micro-ondas.
- b. Quando estiver quente, **NÃO** coloque a jarra de vidro sobre uma superfície fria ou molhada.
- c. **NÃO** utilize a jarra se a mesma estiver rachada, ou se a alça estiver quebrada.
- d. **NÃO** lave a jarra com sapólio, palha de aço nem qualquer outro material abrasivo.
- e. Jogue a jarra fora imediatamente, se o conteúdo evaporar nela ou ferver.
- f. Mantenha a jarra longe de objetos cortantes, que risquem ou evite o manuseio brusco.

CUIDADO: Para reduzir o risco de incêndios, ou descargas elétricas não abra ou retire nenhuma das tampas que vedam o interior da cafeteira. Não existe nenhuma peça no interior da cafeteira que possa ser trocada pelo usuário. Somente um técnico qualificado da rede de assistência técnica credenciada poderá consertar sua cafeteira.

INSTRUÇÕES ESPECIAIS PARA AJUSTAR O FIO

1. O aparelho tem um fio curto para reduzir o risco de tropeços ou que fique enganchado em objetos.
2. Um fio de extensão poderá ser usado sempre e quando forem tomadas as devidas precauções para evitar tropeços e acidentes.
3. Caso seja usado um fio de extensão, a especificação técnica do mesmo deverá ser igual ou superior à do aparelho. O fio de extensão deve ser posicionado de maneira que não fique pendurado na borda do balcão ou mesa onde possa causar tropeços ou possa ser puxado sem querer por uma criança.

DESCRIÇÃO DO APARELHO

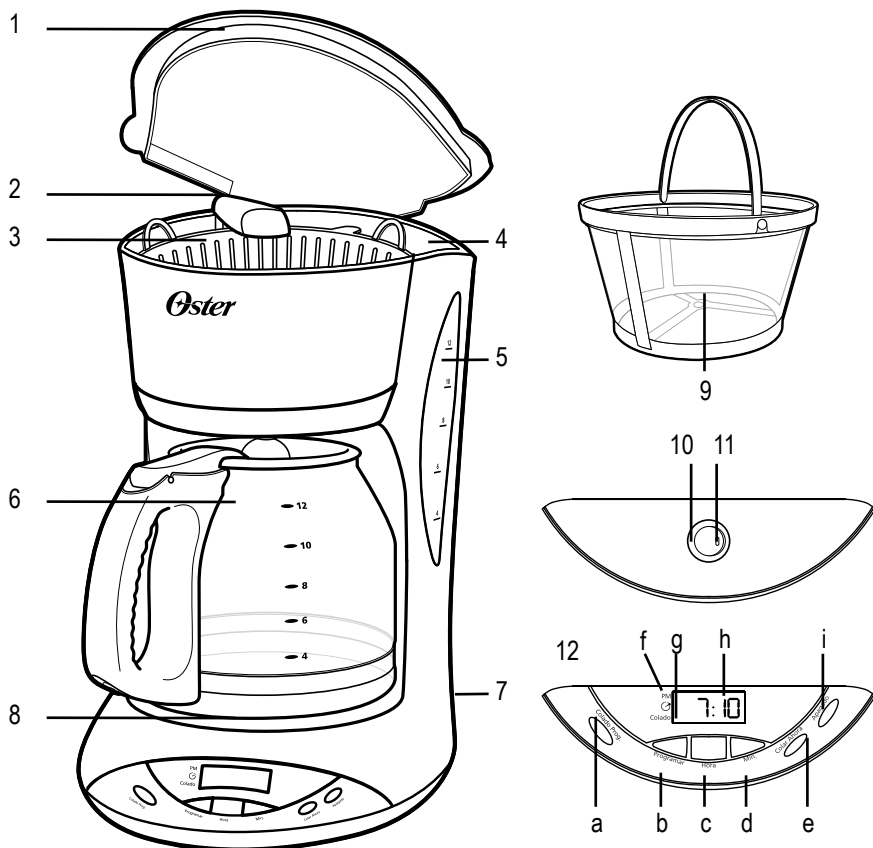

1. Tampa da cafeteira
2. Bico para gotejamento
3. Porta-filtro removível
4. Tanque para água
5. Indicador do nível da água
6. Jarra
7. Fio elétrico
8. Placa de aquecimento
9. Filtro permanente
10. Botão para ligar/desligar (somente nos modelos BVSTDCDW12B, BVSTDCDW12R e BVSTDCDW12W)
11. Luz indicadora de ligado/desligado (somente nos modelos BVSTDCDW12B, BVSTDCDW12R e BVSTDCDW12W)
12. Painel de controle (somente nos modelos BVSTDCDWX20B e BVSTDCDWX20R)
 - a. Botão para ativar a programação
 - b. Botão para programar
 - c. Botão para ajustar a hora
 - d. Botão para ajustar os minutos
 - e. Botão para preparar agora
 - f. Indicador de horas PM (após meio dia)
 - g. Indicador da programação
 - h. Tela do relógio
 - i. Botão para desligar

CONHECENDO O SEU APARELHO

Sua nova cafeteira Oster® tem as seguintes características:

1. **Capacidade para preparar até 36 xícaras**
2. **Para guardar o fio** – Possibilita guardar o excedente de fio que não estiver sendo utilizado, evitando que o mesmo fique solto na mesa ou no balcão.
3. **Jarra antigotejamento** – Com design que evita o gotejamento na hora de servir.
4. **Alça da jarra com design ergonômico** – Confortável ao manusear proporcionando bom controle e segurança ao servir o café.
5. **Porta-filtro removível** – O porta-filtro removível pode ser retirado da cavidade da cafeteira para facilitar a retirada do filtro com o pó de café usado e para ser lavado.
6. **Luz indicadora de ligado/desligado** – (somente nos modelos BVSTDCDW12B, BVSTDCDW12R e BVSTDCDW12W) Esta função de segurança avisa quando a cafeteira está ligada.
7. **Placa de aquecimento antiaderente** – O revestimento antiaderente evita que a jarra grude na superfície da placa de aquecimento.
8. **Sistema de pausa para servir** – Você quer servir uma xícara enquanto a cafeteira ainda estiver preparando o café? Esta função possibilita uma pausa de no máximo 30 segundos para que você possa servir uma xícara de café, enquanto o café estiver sendo preparado.
9. **Desligamento automático em duas horas** – (somente nos modelos BVSTDCDWX20B e BVSTDCDWX20R) – Essa medida de segurança mantém seu café quente por 2 horas após o preparo. Após esse tempo, a cafeteira desligará automaticamente.
10. **Controles programáveis** – (somente nos modelos BVSTDCDWX20B e BVSTDCDWX20R)
 - a. **Relógio** – O relógio permite programar o timer.
 - b. **Timer** – Você gostaria de despertar pela manhã e ter uma jarra de café pronto e fresco? O timer possibilita programar para quando você desejar que a cafeteira comece a preparar o café automaticamente, com até 24 horas de antecedência.

ANTES DE USAR PELA PRIMEIRA VEZ

AJUSTANDO O COMPRIMENTO DO FIO ELÉTRICO

Você pode ajustar o comprimento do fio, de modo que ele tenha o comprimento exato que você deseja.

Para aumentar o comprimento do fio: Pegue o fio (não o plugue) e puxe-o para fora da ranhura, com cuidado.

Para reduzir o comprimento do fio: Pegue o fio, desencaixe-o da ranhura e depois o guie para dentro da cafeteira. Prenda o fio na ranhura para manter o fio nessa posição. Veja a figura 1.



Figura 1

AJUSTANDO O RELÓGIO

(somente para os modelos BVSTDCDWX20B e BVSTDCDWX20R)

O relógio irá piscar no painel de controle, indicando que a hora ainda não foi ajustada.

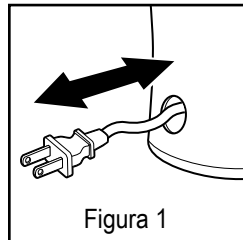
NOTA: Você deve ajustar o relógio se desejar programar o preparo do café.

Para ajustar a hora correta no relógio:

1. Pressione e mantenha pressionado o botão para ajustar a hora até que a hora correta apareça na tela do relógio. Veja a figura 2.

O indicador PM* irá acender indicando as horas após o meio dia; se o indicador PM não estiver aceso, é por que a cafeteira está ajustada para as horas antes do meio dia AM*.

OBSERVAÇÃO: pelo código do horário na língua inglesa, AM = Significa “antes do meio dia”. PM = Significa “depois do meio dia”. Ex.: 9h00 (9 da manhã) = 9h00 AM/ 9h00 (9 da noite = 21h00) = 9h00 PM

2. Pressione e mantenha pressionado o botão para ajustar os minutos “Min.”, até os minutos corretos apareçam na tela do relógio. Veja a figura 3.

Agora o relógio estará marcando a hora correta.



Figura 2



Figura 3

UTILIZANDO O SEU APARELHO

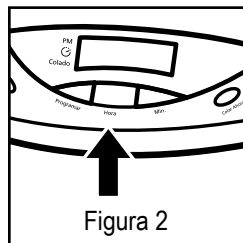
PREPARANDO O CAFE

Limpeza da cafeteira antes de usar pela primeira vez

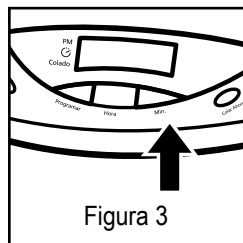
Siga os passos indicados na seção “Colocando água e pó de café” e em “Preparando o café agora”, porém, sem adicionar o pó de café e deixe a cafeteira funcionar como se estivesse preparando café.

Selecionando e medindo o pó de café

Para melhores resultados, utilize o pó de café com moagem adequada para este tipo de cafeteira. Recomendamos as quantidades a seguir:

NÚMERO DE XÍCARAS DE CAFÉ	COLHERES DE SOPA
36	9
30	7 1/2
24	6
18	4 1/2
12	3
6	1 1/2

1 xícara = 50 ml de café preparado

Colocando água e pó de café

1. Abra a tampa da cafeteira e gire o bico para gotejamento para trás e retire o porta-filtro removível. Veja a figura 4.
2. Coloque o filtro permanente dentro do porta-filtro removível.
3. Acrescente a quantidade desejada de pó de café no filtro permanente. Agite, suavemente, para nivelar o pó de café e certifique-se de que o filtro permanente esteja bem no centro do porta-filtro.
4. Coloque o porta-filtro de volta em seu lugar na cafeteira. Coloque o bico para gotejamento de volta para a frente e encima do filtro permanente.
5. Coloque a quantidade de água potável desejada no tanque para água da sua cafeteira. Veja a figura 5.
6. Feche a tampa da cafeteira.
7. Coloque a jarra limpa e vazia sobre a placa de aquecimento da cafeteira.

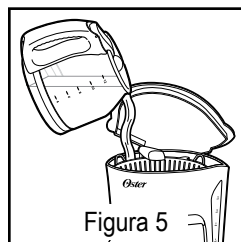
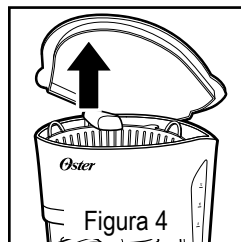

Observação: Se o porta-filtro removível transbordar, não abra a tampa da cafeteira. Um transbordamento poderá causar lesões pessoais, ou danos.

Para reduzir o risco de possíveis danos à jarra e/ou risco de lesão pessoal, não coloque água fria na jarra, se a mesma ainda estiver quente. Deixe a jarra esfriar antes de utilizá-la novamente.

Não prepare café com a tampa da cafeteira aberta.

PREPARO DO CAFÉ AGORA

Para os Modelos com Botão para Ligar/Desligar

(somente para os modelos BVSTDCDW12B, BVSTDCDW12R e BVSTDCDW12W)

Pressione o botão para ligar. Veja a figura 6.

A luz irá acender indicando que a cafeteira está ligada e que o ciclo de preparo irá começar.

Quando o café parar de fluir é porque o ciclo de preparo terminou.

Enquanto o café estiver sendo preparado, o “Sistema de Pausa para Servir”, possibilita retirar a jarra e servir uma xícara do café que já estiver preparado. **COLOQUE A JARRA DE VOLTA SOBRE A PLACA DE AQUECIMENTO EM MENOS DE 30 SEGUNDOS PARA EVITAR QUE O CAFÉ TRANSBORDE E QUE POSSA CAUSAR ALGUMA LESÃO.**

Para desligar a cafeteira, pressione o botão até que a luz se apague.



Figura 6

Para os Modelos Programáveis

(somente para os modelos BVSTDCDWX20B e BVSTDCDWX20R)

Pressione o botão para “Preparar Agora”, quando tudo estiver pronto para começar a preparar o café. Veja a figura 7.

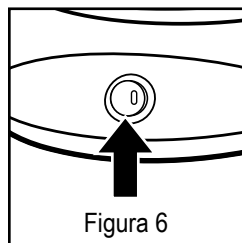
Sua cafeteira irá manter o café quente por 2 horas após o preparo. Após esse tempo, a cafeteira desligará automaticamente.

Se desejar, pressione o botão para desligar a cafeteira a qualquer momento após o preparo.



Figura 7

REPARANDO O CAFÉ MAIS TARDE

Para os Modelos Programáveis

(somente para os modelos BVSTDCDWX20B e BVSTDCDWX20R)

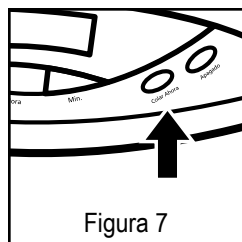
Você pode programar a hora que deseja começar a preparar o café.

1. Enquanto a cafeteira estiver desligada, pressione e mantenha pressionado o botão para programar o preparo de café. Veja a figura 8.
2. Continue pressionando o botão para programar o preparo do café. Enquanto estiver realizando essa operação, pressione e mantenha pressionado o botão para ajustar a hora, até que a tela do relógio mostre a hora que você deseja que o preparo do café inicie. O indicador PM iluminará para indicar as horas PM (após o meio dia). Se o indicador PM não estiver iluminado, é porque a hora programada é AM (antes do meio dia). Veja a figura 9.
3. Ainda pressionando e mantendo pressionado o botão para programar, pressione e mantenha pressionado o botão para ajustar os minutos “Min.,” até que os minutos corretos apareçam na tela do relógio. Veja a figura 10.
4. Solte o botão para programar. O hora desejada para iniciar o preparo já estará programada “Preparo Prog.”.
5. Pressione o botão para ativar o preparo de café programado “Preparo Prog.”. Veja a figura 11.

O indicador de programação irá acender. O timer está programado e a cafeteira começará a preparar o café na hora que você selecionou.

Se desejar que a cafeteira comece a preparar o café na mesma hora no dia seguinte, basta lavar o filtro permanente, o porta-filtro e a jarra e colocá-los de volta na cafeteira. Coloque também a quantidade de pó e água desejada e após feito isso, pressione o botão “Preparo Prog.”.



Figura 8



Figura 9

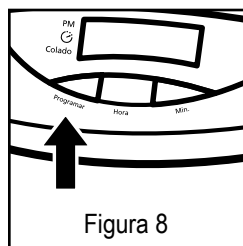

Figura 10

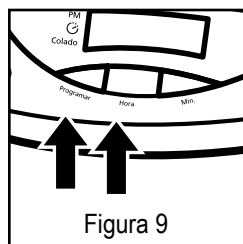

Figura 11

LIMPEZA E MANUTENÇÃO

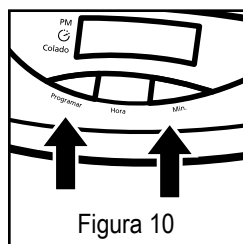
Limpe a cafeteira se você notar o seguinte:

Saída excessiva de vapor, ou os tempos de preparo aumentarem consideravelmente. Este problema ocorre quando os resíduos minerais provenientes da água começam a acumular. Se o sistema que bombeia água parar antes que toda a água colocada no tanque passe pelo filtro é porque sua cafeteira precisa de uma limpeza.

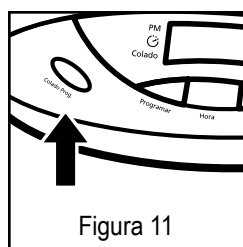
A frequência de limpeza da cafeteira vai depender da quantidade de resíduos minerais da água utilizada. A tabela abaixo recomenda os tempos de limpeza da cafeteira.

Intervalos de Limpeza Recomendados

TIPOS DE ÁGUA	FREQÜÊNCIA DE LIMPEZA
Água com poucos resíduos minerais	A cada 80 ciclos de preparo
Água com muitos resíduos minerais	A cada 40 ciclos de preparo

Para limpar sua cafeteira com vinagre branco:

1. Coloque 12 xícaras de vinagre branco (ou 4 xícaras de chá) sem diluir no tanque para a água.
2. Coloque o filtro permanente no porta-filtro e feche a tampa.
3. Coloque a jarra vazia na placa de aquecimento. Certifique-se de que a jarra esteja bem assentada na placa de aquecimento para evitar a possibilidade de derrames.
4. De início ao preparo:

Para os modelos:

- BVSTDCDW12B, BVSTDCDW12R e BVSTDCDW12W
 - a. Pressione o botão para ligar/ desligar colocando-o na posição de ligado.
- BVSTDCDWX20B e BVSTDCDWX20R
 - b. Pressione o botão "Preparar Agora".
 - c. Quando todo o vinagre já estiver na jarra, pressione o botão para ligar/ desligar colocando-o na posição de desligado e deixe o vinagre repousar por 30 minutos.
 - d. Repita os passos de "1" a "4.b".
 - e. Jogue fora o vinagre fora. Encha a jarra com água e coloque no tanque para água.
 - f. Coloque a jarra na chapa de aquecimento e de início ao ciclo de preparo.
 - g. Jogue a água fora e pressione o botão para ligar/desligar colocando-o na posição de desligado. Caso seja necessário, repita os passos de "d" a "f" para eliminar qualquer vestígio de vinagre da cafeteira.

Limpeza da jarra

A água, com muitos resíduos minerais, pode deixar manchas esbranquiçadas na jarra, ou transformá-las, posteriormente, em cor de café. Manchas de café, de tonalidade marrom, também podem aparecer, devido ao uso contínuo da jarra.

Para remover as manchas da jarra:

1. Encha a jarra com uma solução de partes iguais de água e vinagre branco e deixe que essa solução repouse na jarra por, aproximadamente, 20 minutos.
2. Uma vez feito isso, jogue fora a solução utilizada, lave e enxágue a jarra.

Não use produtos de limpeza abrasivos que possam arranhar a jarra. Riscos e arranhões podem facilitar a quebra da mesma.

GUARDANDO O APARELHO

Deixe o aparelho esfriar completamente antes de guardá-lo. Caso for guardar sua cafeteira por períodos prolongados certifique-se que bem limpa e sem água no tanque. Guarde a cafeteira em um local seco como um balcão, mesa ou prateleira.

PROBLEMAS E SOLUÇÕES

Sua cafeteira Oster® foi cuidadosamente projetada funcionar por muitos anos sem problemas. Caso seu aparelho não estiver funcionando bem, cheque os possíveis problemas indicados abaixo e siga os passos recomendados ANTES DE levá-la a um uma Assistência Técnica Credenciada Oster®.

POSSÍVEIS PROBLEMAS	PROVÁVEIS CAUSAS
A luz de ligado não acende (somente nos modelos BVSTDCDW12B, BVSTDCDW12R e BVSTDCDW12W)	A cafeteira está desligada da tomada
	Falta energia elétrica
A cafeteira não está preparando café	A cafeteira está desligada da tomada
	Falta energia elétrica
	Não há água no tanque, verifique o nível da água no tanque
	O porta-filtro não está bem colocado
A jarra não está bem assentada sobre a placa de aquecimento	
A cafeteira prepara somente água	Não há pó de café no filtro
A cafeteira funciona lentamente	A cafeteira precisa de limpeza
O porta-filtro removível está deixando o café transbordar	O porta-filtro removível não está bem colocado
	A jarra não está bem assentada sobre a placa de aquecimento
	A tampa da jarra não está bem colocada
	Há muito pó de café no filtro permanente
	A jarra foi removida da placa de aquecimento por mais de 30 segundos
Odor de café queimado	A jarra ficou vazia sobre a placa aquecedora
	O café derramou sobre a placa aquecedora
O café não está quente	Houve interrupção de energia elétrica
	A função de desligamento automático foi ativada
O café não tem bom sabor	O pó de café usado não é recomendado para este tipo de cafeteira
	A proporção de água/ café não está incorreta
Há borras no café	O filtro permanente não foi bem colocado no porta-filtro
	O filtro permanente transbordou



Características eléctricas de los modelos de la serie: Electric characteristics of series models: Características elétricas dos modelos da série:		BVSTDCDW12B-XXX, BVSTDCDW12R-XXX, BVSTDCDW12W-XXX, BVSTDCDWX20B-XXX & BVSTDCDWX20R-XXX
Voltaje/Voltage/Voltagem	Frecuencia/Frequency/Frequência	Potencia/Power/Potência
120 V	60 Hz	900 W
127 V	60 Hz	900 W
220 V	50/60 Hz	900 W
220 V	50 Hz	900 W
220 V	60 Hz	900 W

XXX en donde X es cualquier numero entre 0 y 9 o cualquier letra entre A y Z.
XXX where X is any number between 0 and 9 or any letter between A and Z.
XXX onde X é qualquer número entre 0 e 9 ou qualquer letra entre A e Z.

La siguiente información es para México solamente.
The following information is intended for Mexico only.
A informação a seguir é somente para o México.

CAFETERA DE 12 TAZAS OSTER®
MODELOS: BVSTDCDW12B, BVSTDCDW12B-013,
BVSTDCDW12R, BVSTDCDW12R-013,
BVSTDCDW12W, BVSTDCDW12W-013,
BVSTDCDWX20B, BVSTDCDWX20B-013,
BVSTDCDWX20R & BVSTDCDWX20R-013
LEA EL INSTRUCTIVO ANTES DE USAR EL APARATO
LA SIGUIENTE INFORMACIÓN ES PARA MÉXICO:
IMPORTADOR: SUNBEAM MEXICANA, S.A. DE C.V.
AV. JUÁREZ No. 40-201,
EX-HACIENDA DE SANTA MÓNICA,
TLALNEPANTLA, ESTADO DE MÉXICO,
C.P. 54050, R.F.C. SME570928G90, TEL. 53660800
PAÍS DE ORIGEN: CHINA
PAÍS DE PROCEDENCIA: CHINA, E.U.A.
CONTENIDO: 1 PIEZA
CARACTERÍSTICAS ELÉCTRICAS
60 Hz 120 V_~ 900 W



- © 2016 Sunbeam Products, Inc. Todos los derechos reservados. Distribuido por Sunbeam Latin America, LLC, 5200 Blue Lagoon Drive, Suite 860, Miami, FL 33126.
Garantía limitada de un año – por favor consulte los detalles en el inserto.
- © 2016 Sunbeam Products, Inc. All rights reserved. Distributed by Sunbeam Latin America, LLC, 5200 Blue Lagoon Drive, Suite 860, Miami, FL 33126.
One year limited warranty – please see insert for details.
- © 2016 Sunbeam Products, Inc. Todos os direitos reservados. Distribuído pela Sunbeam Latin America, LLC, 5200 Blue Lagoon Drive, Suite 860, Miami, FL 33126.
Garantia limitada de um ano – para maiores detalhes, consulte o certificado.

www.oster.com

Impreso en China
Printed in China
Impresso na China

P.N. 185911
CBA -040116

OSTERLATINO / OSTERBRASIL



YouTube

