

Oster®



MODELOS
MODELS

**GCSTCM2001, GCSTCM2001P,
GCSTCM2002, GCSTCM2002G
& GCSTCM2003**

MANUAL DE INSTRUCCIONES
PLANCHA DE VAPOR

LEA TODAS LAS INSTRUCCIONES ANTES DE USAR ESTE APARATO

INSTRUCTION MANUAL
STEAM IRON

PLEASE READ ALL INSTRUCTIONS BEFORE USING THIS APPLIANCE

MANUAL DE INSTRUÇÕES
FERRO A VAPOR

LEIA TODAS AS INSTRUÇÕES ANTES DE USAR ESTE APARELHO

PRECAUCIONES IMPORTANTES

Cuando se utilizan electrodomésticos, siempre debe de seguir algunas medidas básicas de seguridad, incluyendo las siguientes:

1. **LEA TODAS LAS INSTRUCCIONES ANTES DE USAR LA PLANCHA DE VAPOR.**
2. La plancha siempre debe de estar apagada con su control en la posición “Apagado” antes de ser conectada o desconectada del tomacorriente. Nunca hale el cordón para desconectar la plancha del tomacorriente; agarre el enchufe y sáquelo con cuidado para desconectar.
3. Antes de conectar la plancha, asegúrese de que el voltaje de su tomacorriente es el mismo que el voltaje indicado en la placa de la plancha. Úsela sólo con tomacorriente de pared.
4. Para evitar el riesgo de una descarga eléctrica, nunca sumerja el cable, el enchufe ni la plancha en agua u otros líquidos.
5. Nunca use la plancha de vapor con las manos húmedas.
6. Este artefacto no debe ser usado por niños.
7. Nunca deje la plancha de vapor desatendida mientras está en posición de encendido, ni sobre la tabla de planchar.
8. Cuando el aparato no esté en uso, desconéctelo del tomacorriente.
9. Permita que la plancha de vapor enfríe completamente en la posición vertical antes de guardarla. Enrosque el condón eléctrico alrededor de la base de soporte antes de guardarla.
10. Pueden ocurrir quemaduras al tocar partes calientes, el agua caliente o el vapor. Tenga cuidado cuando invierta la posición de una plancha a vapor, pues puede haber todavía agua caliente en el tanque.
11. No opere la plancha si el cordón está dañado o si la plancha se ha caído o está dañada. Para evitar el riesgo de una descarga eléctrica, no desarme la plancha. Llévelo al Centro de Servicio Autorizado Oster® mas cercano para su inspección o reparación. Si la plancha es ensamblada incorrectamente puede causar el riesgo de descarga eléctrica al usarla.
12. No use la unidad al exterior.
13. No permita que el cordón eléctrico haga contacto con superficies calientes.
14. Esta plancha a vapor es solo para uso en el hogar.
15. Use la plancha eléctrica solo para el propósito señalado.
16. Nunca deje la plancha a vapor desatendida durante su uso. Sea cuidadoso: si debe dejar la plancha desatendida, apáguela siempre, desconecte la unidad del tomacorriente y colóquela en posición vertical.
17. Solo personal calificado puede reparar la unidad. Las reparaciones incorrectas pueden ser peligrosas para el usuario. Comuníquese con un Centro de Servicio Oster® Autorizado si necesita realizar reparaciones.
18. Siempre desconecte la plancha del tomacorriente cuando se llene o se bote el agua.

19. Evite sobrellenar el tanque de agua. Nunca llene más arriba del nivel máximo de agua.
20. Para evitar sobrecargar los circuitos, nunca use otro artefacto de alta potencia (watts) en el mismo circuito.
21. El fabricante no es responsable por los daños causados si se usa la unidad para un propósito distinto para el cual se creó o por el uso incorrecto.
22. En caso de que sea absolutamente indispensable el uso de una extensión para el cable, se debe de usar una extensión con el mismo amperaje de su plancha o superior. Cordones de extensión con amperaje debajo del recomendado pueden sobrecalentarse. Es importante asegurar que el cordón de extensión esté posicionado de manera que no sea halado o cause tropezos.
23. Este artefacto eléctrico no está destinado para ser usado por personas (lo que incluye niños) cuyas capacidades físicas, sensoriales o mentales estén disminuidas, o carezcan de experiencia y conocimiento, a menos que una persona responsable de su seguridad los haya supervisado o instruido en el uso de este electrodoméstico. Los niños deberán estar bajo supervisión para cerciorarse de que no jueguen con el electrodoméstico.
24. Se requiere estricta supervisión cuando las personas discapacitadas o los niños utilicen cualquier electrodoméstico o estén cerca de él.

ESTA UNIDAD ESTA DISEÑADA SOLO PARA USO DOMESTICO.

CONSERVE ESTAS INSTRUCCIONES

DESCRIPCIÓN DEL ARTEFACTO

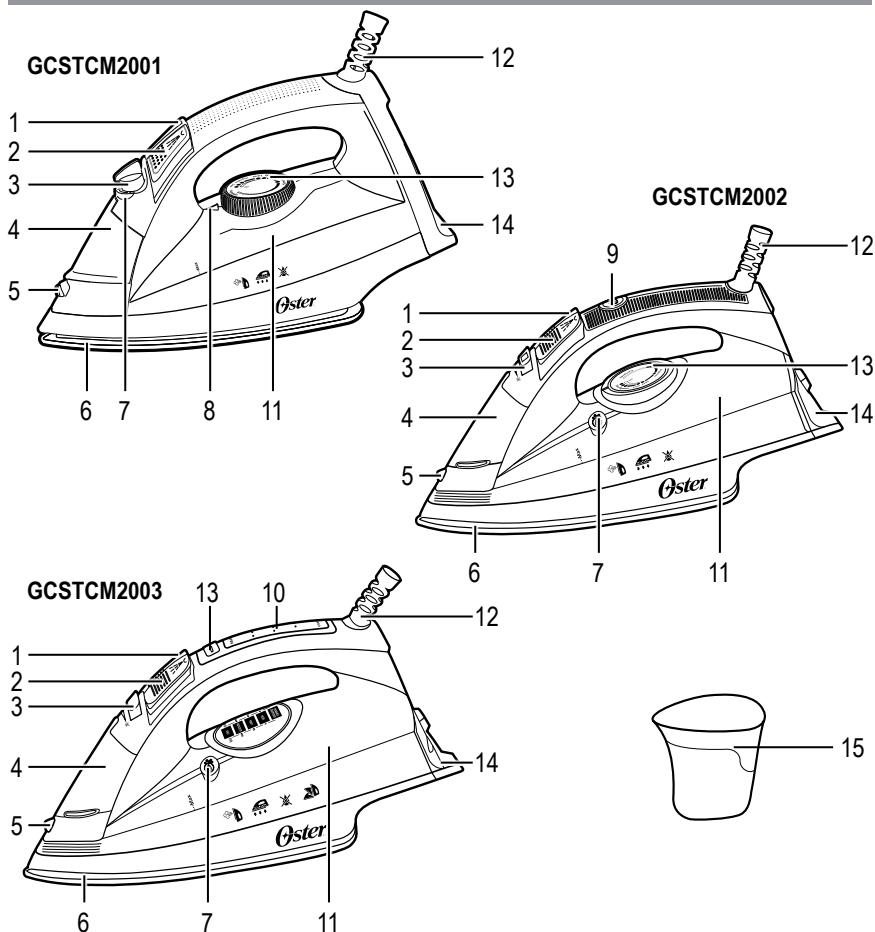

1. Botón de vapor de doble uso
2. Botón de rocío fino
3. Selector de vapor
4. Tapa del tanque de agua
5. Boquilla de rocío
6. Base – con revestimiento antiadherente de cerámica en el modelo GCSTCM2001 y con revestimiento antiadherente de turmalina iónica en los modelos GCSTCM2002 y GCSTCM2003
7. Limpieza automática (Modelo GCSTCM2001)/Botón de limpieza automática (Modelos GCSTCM2002 y GCSTCM2003)
8. Luz indicadora (Modelo GCSTCM2001)
9. Luz indicadora roja (Modelo GCSTCM2002)
10. Visualizador de temperatura LED (modelo GCSTCM2003)
11. Ventana visora del tanque de agua
12. Cordón giratorio de 360°
13. Disco selector de temperatura (Modelos GCSTCM2001 y GCSTCM2002)/Botones digitales de control de temperatura (Modelo GCSTCM2003)
14. Amplia base de soporte
15. Taza medidora de agua

ANTES DE UTILIZAR POR PRIMERA VEZ

- Cuando use la plancha de vapor por primera vez, pruébela con un pedazo de tela servible para controlar que la base y el tanque de agua estén bien limpios.
- Posiblemente observe un poco de humo o perciba un olor leve proveniente de la plancha al usarla por primera vez. Esto se debe al calentamiento inicial de los materiales utilizados. Es algo completamente normal y desaparecerá en seguida.
- Cuando no esté planchando siempre coloque el selector de vapor en la posición de cerrado.

INSTRUCCIONES PARA USO

Coloque la plancha en posición vertical y enchufe en el tomacorriente.

Para la plancha de vapor modelo GCSTCM2001:

1. La luz indicadora se encenderá.
2. Gire el disco selector de temperatura a la posición deseada.
3. Cuando la plancha llegue a la temperatura seleccionada la luz se apagará indicando que la plancha está lista para planchar. La luz indicadora estará siempre encendida mientras la plancha esté calentando. La luz se encenderá y apagará alternadamente mientras se esté planchando pues el termostato mantiene la base en la temperatura seleccionada.

Para la plancha de vapor modelo GCSTCM2002:

1. La luz indicadora roja se encenderá.
2. Gire el disco selector de temperatura a la posición deseada
3. Cuando la plancha alcance la temperatura seleccionada, la luz LED roja indicadora de temperatura se apagará. La luz se encenderá y apagará alternadamente mientras se esté planchando pues el termostato mantiene la base en la temperatura seleccionada.

Para la plancha de vapor modelo GCSTCM2003:

1. El visualizador de temperatura LED azul se iluminará y se mantendrá encendido mientras la plancha esté enchufada.
2. Seleccione la graduación de temperatura deseada con los botones correspondientes del control digital de temperatura.
3. La luz LED azul del visualizador de temperatura indicará la graduación de temperatura seleccionada y se encenderá. Cuando la plancha alcance la temperatura seleccionada, la luz del visualizador de temperatura comenzará a parpadear. La luz parpadeará de vez en cuando mientras esté planchando ya que el termostato mantiene automáticamente la temperatura de la suela.

Otra característica importante de su plancha de vapor es el cordón giratorio de 360° que evita que el cordón estorbe y facilita el uso tanto para zurdos como para derechos.

PLANCHADO EN SECO

1. Enchufe la plancha en el tomacorriente.
2. Asegúrese de que el selector de vapor se encuentre en la posición de cerrado.
3. Seleccione la graduación de temperatura deseada en la rueda de control de la temperatura (en los modelos GCSTCM2001 y GCSTCM2002) o con los controles digitales para aumentar y disminuir la temperatura (en el modelo GCSTCM2003).
4. Siga las instrucciones de la sección “Usando la plancha a vapor” correspondientes al modelo de su plancha.
5. Puede empezar a planchar.

PLANCHADO A VAPOR

Selección del agua correcta

Esta plancha de vapor puede usarse con agua normal del grifo. Sin embargo, si el agua en la región donde usted vive está especialmente cargada de minerales, se recomienda el uso de agua destilada para prolongar la vida de su plancha.

No use agua a la que se le haya extraído la sal con químicos.

Llenando con agua

1. Apague la plancha y desconecte la clavija del tomacorriente antes de llenar la plancha con agua.
2. Asegúrese de que el selector de vapor se encuentre en la posición de cerrado.
3. Ponga la plancha en la posición indicada (figura 2) y llénela con agua con cuidado para que no pase del nivel máximo en la ventana visora del tanque de agua.

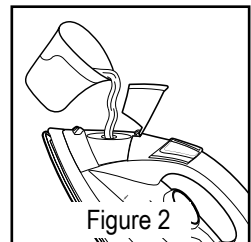

Planchando con vapor

Solo se puede planchar al vapor a temperaturas altas (“●●●”, “●●●●”), según lo indica la rueda de control de la temperatura (en los modelos GCSTCM2001 y GCSTCM2002) o el visualizador de temperatura LED (en el modelo GCSTCM2003).

Asegúrese de que hay suficiente agua en el tanque.

Siga las instrucciones de la sección “Usando la plancha a vapor” correspondientes al modelo de su plancha.

Gire el disco selector de temperatura a la posición deseada (figura 3). Ahora la plancha estará lista para que usted empiece a planchar a vapor. El vapor será liberado de forma uniforme por los orificios localizados en la base de la plancha para un planchado más fácil.

Model GCSTCM2001

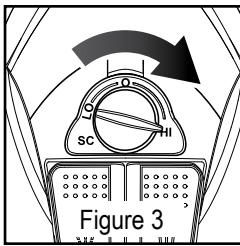

Models GCSTCM2002 and GCSTCM2003

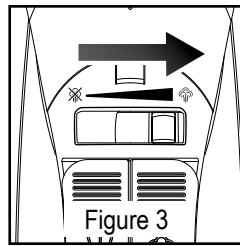

ROCÍO FINO

La función de rociador fino es un poderoso spray de agua que humedece la tela para ayudar a eliminar las arrugas de las telas gruesas y para marcar los dobleces.

Presione firmemente el botón de rociado fino para activar esta función.

FUNCIÓN DE VAPOR DOBLE USO

Esta función le permite utilizar vapor al planchar horizontal o verticalmente, tal como se describe en las dos secciones siguientes.

GOLPE DE VAPOR

La función de golpe de vapor provee una descarga extra de vapor para una penetración más profunda en las arrugas difíciles. La función de golpe de vapor puede usarse con el planchado en seco o con el planchado a vapor siempre que el tanque esté lleno de agua al menos a 1/4 de su capacidad y el disco selector de temperatura esté colocado en la posición de la banda de vapor.

1. Permita que la plancha se caliente por aproximadamente dos minutos.
2. Presione el botón de la función golpe de vapor varias veces para preparar la bomba de agua.
3. Bombee el botón de golpe de vapor otras tres o cuatro veces para limpiar la unidad.

4. La función de golpe de vapor está ahora lista para usarse. La función puede usarse continuamente con sólo una corta pausa entra cada descarga. La función es más efectiva con la plancha sostenida en posición horizontal elevada ligeramente por arriba de la prenda que está planchando.
5. Si el tanque queda sin agua, desenchufe la plancha y rellene de agua. La plancha debe de ser llenada con agua mientras está caliente. Nota: Puede ser necesario preparar otra vez la bomba de agua antes de usar la función de golpe de vapor nuevamente.

GOLPE DE VAPOR VERTICAL

La función de vapor vertical permite que su plancha funcione como vaporizador para prendas.

CONSEJO: Cuando use el vapor vertical sobre las prendas, cuélguelas de una percha para obtener mejores resultados. También se puede usar en cortinas y cortinados colgados.

Para usar el vapor vertical:

1. Asegúrese de que la plancha se haya calentado (2 minutos).
2. Sostenga la plancha en posición vertical, con la plancha cerca de la tela que desea vaporizar pero sin tocarla.
3. Con la otra mano, mantenga tensa la tela.
4. Presione el botón de golpe de vapor a intervalos de aproximadamente 3 segundos a medida que mueve la plancha por la zona arrugada.

ADVERTENCIA: Para prevenir el riesgo de quemaduras, mantenga las manos alejadas de la zona que está vaporizando.

ADVERTENCIA: NO vaporice las prendas mientras las tenga puestas ya que esto puede provocar lesiones.

TEMPERATURA DE PLANCHADO

Revise las instrucciones para el planchado en la etiqueta del artículo que desea planchar. Revise las instrucciones de la tabla para mayores detalles.



Si las instrucciones específicas no aparecen en la etiqueta, siga las instrucciones de ésta tabla. Esta tabla es válida sólo para los tejidos en ella indicados y no se aplica a ciertos tejidos con acabados especiales como barniz, relieves, etc. Tejidos con acabados especiales se planchan mejor en bajas temperaturas. Si el tejido consiste de diferentes tipos de fibra, seleccione siempre la temperatura más baja correspondiente a la fibra componente más delicada (por ejemplo: si consiste de 60% poliéster).

SELECCIONANDO LA TEMPERATURA

1. Coloque la plancha en la posición vertical.
2. Conecte la plancha.
3. Gradúe la rueda de control de la temperatura (en los modelos GCSTCM2001 y GCSTCM2001) o los botones del control para aumentar o disminuir la

temperatura (en el modelo GCSTCM2003) (figura 4) a la temperatura de planchado adecuada según las indicaciones de la etiqueta de la prenda o de la tabla de temperaturas.

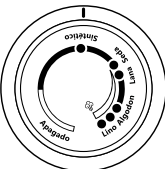
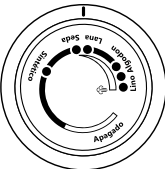
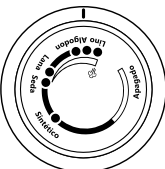
TABLA GUÍA DE TEMPERATURAS

Temperatura		Tipo de tejido	Material de la fibra	
	●	SECO	sintético	acrílico, modacril, polipropileno, poliuretano
			sintético	acetato, triacetato
			sintético	metalizado, cupro, poliamide (nylon),
	●●	VAPOR	seda	seda
			lana	lana
			algodón	algodón
	●●●		lino	lino
	en la etiqueta significa: que esta prenda no puede plancharse (por ejemplo: clorofibra, elastodieno)			

BASE CON ACABADO DE CERÁMICA

(Modelo GCSTCM2001)

- Provee un deslizamiento más suave para un planchado más fácil y rápido con una resistencia superior.
- El acabado antiadherente previene que la tela y los residuos de almidón se peguen a la base de la plancha.
- Evite todo contacto de la base con objetos metálicos.

NOTA: Cualquier raspadura o rayón en la base de la plancha, no afectará su desempeño.

BASE CON ACABADO DE TURMALINA IÓNICA

(Modelos GCSTCM2002 & GCSTCM2003)

- La tecnología de turmalina impregna las placas con piedras semipreciosas lo que produce iones negativos adicionales para lograr mejores resultados y proteger las telas contra la acción dañina del calor.
- El revestimiento antiadherente de turmalina evita que las telas y los residuos se adhieran a la suela.
- Imparte mayor resistencia a la suela y permite que se deslice fácilmente para planchar rápida y cómodamente.

ANTI-CALC/ANTISARRO

La función de antisarro previene la acumulación de depósitos minerales en su plancha. Esto prolonga la vida de la plancha y mejora su desempeño.

SISTEMA ANTIGOTEO

Produce vapor sin goteos ni derrames a través de la superficie de la plancha, aún en baja temperatura.

FUNCIÓN DE APAGADO AUTOMÁTICO EN 3 POSICIONES

(Modelo GCSTCM2003 únicamente)

Cuando la plancha está enchufada, el indicador de encendido quedará prendido todo el tiempo para señalar que le está llegando energía eléctrica a la plancha.

Si deja la plancha:

En posición horizontal sin moverla, o la voltea accidentalmente, automáticamente dejará de calentar al cabo de 30 segundos (+/- 5 segundos). La luz indicadora de “en espera” comenzará a parpadear.

En la posición vertical (sobre su talón de apoyo) sin moverla, la plancha se apagará automáticamente al cabo de 15 minutos (+/- 1 minuto). La luz indicadora de “en espera” comenzará a parpadear.

Si alguien mueve la plancha se activará nuevamente y comenzará a calentarse para usarla.

IMPORTANTE: La luz indicadora de encendido continuará titilando hasta que la plancha sea apagada o reiniciada.

Para reiniciar la plancha:

Mueva la plancha hacia atrás y hacia delante permitiéndola que se caliente por 2 minutos. El indicador de encendido dejará de titilar y la plancha comenzará a calentarse de nuevo.

ADVERTENCIA: El apagado automático de 3 posiciones es una función de seguridad; no es una forma recomendable de apagar la plancha.

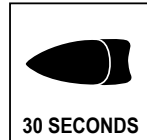

MANTENIMIENTO Y LIMPIEZA

Antes de limpiar la plancha, asegúrese siempre de que esté desconectada del tomacorriente y de que esté completamente fría.

BASE

- Los residuos que se acumulen en la placa pueden retirarse con un paño mojado en una solución de agua y vinagre.
- No use fibras o esponjas, limpiadores abrasivos o solventes químicos, ya que pueden dañar el acabado de la Base.

CASCO

- El casco de la plancha puede ser limpiado con un pano húmedo y secado posteriormente.
- La Plancha no necesita ningún otro mantenimiento que no sea el recomendado en las instrucciones de este manual. Si por cualquier razón su plancha de vapor requiere reparación, no intente repararla. Llévelo al Centro de Servicio Autorizado Oster® mas cercano para su inspección o reparación. Center.

USO DE LA FUNCIÓN DE AUTO LIMPIEZA

Debe utilizar la función de autolimpieza para mantener el rendimiento óptimo de su plancha. La función de autolimpieza va a limpiar el tanque de agua y la acumulación de minerales, polvo o pelusas de los orificios de vapor.

1. Mueva varias veces el botón de vapor de un lado hacia el otro para eliminar los residuos de minerales de la válvula de vapor. Esto permite que el agua fluya en el compartimiento de vapor.
2. Llene el tanque de agua hasta el nivel de indicador máximo.
3. Enchufe la plancha y gire la rueda de control de la temperatura (en los modelos GCSTCM2001 y GCSTCM2002) o los botones del control para aumentar o disminuir la temperatura (en el modelo GCSTCM2003) a la posición “●●●” y espere a que la plancha se caliente durante dos minutos.
4. Desenchufe la plancha.
5. Coloque la plancha sobre un fregadero en posición horizontal.

ADVERTENCIA: Tenga cuidado de no tocar las partes calientes de la plancha.

6. Presione el botón de autolimpieza y déjelo presionado. El agua comenzará a gotear desde los orificios de vapor. Lentamente mueva la plancha de un lado a otro y de atrás hacia delante por 30 segundos. Al hacer esto incline la punta de la plancha ligeramente inclinada hacia abajo, para asegurarse de que el agua circula completamente.
7. Voltee la plancha y permita que el resto del agua fluya a través del orificio para cargar agua.

8. Seque la base con un paño.
9. Enchufe la plancha y gire la rueda de control de la temperatura (en los modelos GCSTCM2001 y GCSTCM2002) o los botones del control para aumentar o disminuir la temperatura (en el modelo GCSTCM2003) a la posición “●●●”. Permita que la plancha se caliente por dos minutos y que la plancha se seque completamente.
10. Gire la rueda de control de la temperatura (en los modelos GCSTCM2001 y GCSTCM2002) o los botones del control para aumentar o disminuir la temperatura (en el modelo GCSTCM2003) a la posición “Apagado”. La luz se apagará indicando que la plancha se ha apagado. Desenchufe la plancha y permita que se enfríe antes de guardarla.

GUARDANDO LA PLANCHA

1. Apague la plancha de vapor y desenchufe del tomacorriente.
2. Coloque la plancha en la posición vertical y permita que se enfríe completamente.
3. Ponga el selector de vapor en la posición de cerrado.
4. Vacíe el agua restante en el tanque de agua abriendo la tapa del tanque e invirtiendo la plancha sobre el fregadero/lavamanos
5. El cordón eléctrico puede ser enrollado en el área para enrollar el cordón para un almacenamiento mas ordenado. La plancha se guarda siempre en la posición vertical.

IMPORTANT SAFEGUARDS

When using electrical appliances, basic safety instructions should always be followed, including the following:

1. **READ ALL INSTRUCTIONS, PRODUCT LABELS AND WARNINGS BEFORE USING THE STEAM IRON.**
2. The steam iron should always be turned to the off “Apagado” position before plugging or unplugging from outlet. Never yank power cord to disconnect from outlet; grasp plug and pull to disconnect.
3. Before connecting steam iron, make sure the voltage in your outlet is the same as the voltage indicated on the appliance’s rating label. Use it with wall receptacle only.
4. To protect against risk of electrical shock, do not immerse the power cord, plug or the steam iron in water or other liquid.
5. Never use the steam iron if you have wet hands.
6. This appliance should not be used by children.
7. Never leave the steam iron unattended while it is turned on or is on top of the ironing board.
8. Unplug from outlet while not in use.
9. Let steam iron completely cool off in the upright position before storing it. Wind the power cord around the heel rest before storing.
10. Burns may occur by touching hot parts, the hot water or the steam. Be careful if you have to turn the steam iron upside down, since there still may be hot water in the reservoir.
11. **DO NOT** operate Iron with a damaged cord or if the Iron has been dropped or damaged. To avoid the risk of electric shock, do not disassemble the iron. Take it to the nearest Authorized Oster® Service Center for examination and repair. Incorrect reassembly can cause a risk of electric shock when the iron is used.
12. **DO NOT** use it outdoors.
13. **DO NOT** let the power cord come in contact with hot surfaces.
14. This steam iron is intended for household use only.
15. Use the steam iron only for the purpose intended.
16. **DO NOT** leave steam iron unattended while using it. Be careful; if you leave the steam iron unattended, always turn it off, disconnect the unit from the electric outlet and set the iron in an upright position.
17. Only trained personnel may carry out repairs to the appliance. As a result of incorrect repairs considerable dangers for the user may result. Please contact the nearest Authorized Oster® Service Center in the event of repairs being necessary.
18. Always disconnect the steam iron from the wall electrical outlet when filling it with water or emptying it out.

19. Avoid overfilling the reservoir. Never fill it above the maximum water level.
20. In order to avoid overloading the circuits, never use another appliance with high wattage on the same circuit.
21. The manufacturer is not liable for any damages, which are caused by using the appliance incorrectly or for any other purpose than that intended.
22. If an extension cord is absolutely necessary, a cord with the same amperage or higher than that of your iron should be used. Cords rated for less amperage may overheat. Care should be taken to arrange the cord so that it cannot be pulled or tripped over.
23. This appliance is not intended for use by persons (including children) with reduced physical, sensory or mental capabilities, or lack of experience and knowledge, unless they have been given supervision or instruction concerning use of the appliance by a person responsible for their safety. Children should be supervised to ensure that they do not play with the appliance.
24. Close supervision is necessary when any appliance is used by or near children, or incapacitated individuals.

THIS UNIT IS FOR HOUSEHOLD USE ONLY.

SAVE THESE INSTRUCTIONS

DESCRIPTION OF THE APPLIANCE

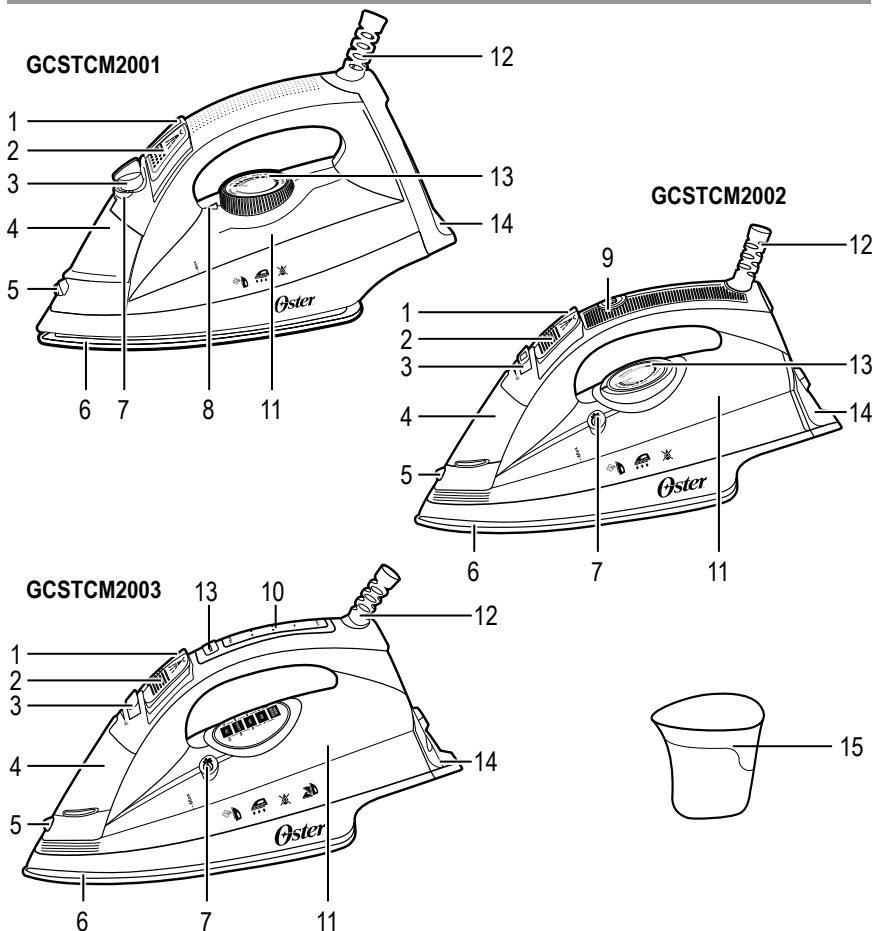

- | | |
|--|--|
| 1. Dual Shot of Steam Button | 8. Indicator Light (Model GCSTCM2001) |
| 2. Spray Mist Button | 9. Red Indicator Light (Model GCSTCM2002) |
| 3. Steam Select Switch | 10. LED Temperature Display (Model GCSTCM2003) |
| 4. Water Reservoir Lid | 11. See Through Water Reservoir |
| 5. Spray Nozzle | 12. 360° Swivel Cord |
| 6. Soleplate:
Ceramic Non-Stick finish on model GCSTCM2001
Ionic Tourmaline Non-Stick finish on models GCSTCM2002 & GCSTCM2003 | 13. Temperature Control Dial (Models GCSTCM2001 & GCSTCM2002)/Digital Temperature Control Buttons (Model GCSTCM2003) |
| 7. Self Clean (Model GCSTCM2001)/Self Clean Button (Models GCSTCM2002 & GCSTCM2003) | 14. Wide Heel Rest |
| | 15. Water cup |

PREPARING FOR FIRST TIME USE

- When using the iron for the first time, test it on a piece of old cloth to be sure that the soleplate and the water reservoir are clean.
- It is possible that the iron will discharge some smoke or give off a slight odor during its first usage. This is due to the initial heating of the materials used. This is completely normal and will stop shortly afterwards.
- When not ironing, always have the steam select switch turned to the closed position.

USING YOUR APPLIANCE

Set the steam iron in an upright position and insert the plug into the wall electrical outlet.

For Steam Iron Model GCSTCM2001:

1. The indicator light will go on.
2. Select the desired temperature on the temperature control dial.
3. Once the selected temperature is reached, the indicator light will go off and you can begin to iron. The indicator light will be on every time the iron is heating. The light will turn on and off from time to time while you are ironing since the thermostat automatically maintains the soleplate at the same temperature.

For Steam Iron Model GCSTCM2002:

1. The red indicator light will turn on.
2. Select the desired temperature on the temperature control dial.
3. Once the iron reaches the selected temperature, the red LED temperature indicator light will turn off. The light will turn on and off from time to time while you are ironing since the thermostat automatically maintains the soleplate at the same temperature.

For Steam Iron Model GCSTCM2003:

1. The blue LED temperature display will turn on and it will remain on for as long as the iron is plugged in.
2. Select the desired temperature using the digital temperature control up and down buttons.
3. The blue LED temperature display light will indicate the selected temperature setting and will stay solid on. Once the iron reaches the selected temperature the light at the temperature display will start blinking. The light will go from solid on to blinking and back to solid on from time to time while you are ironing since the thermostat automatically maintains the soleplate at the same temperature.

Another important feature of your steam iron is the 360° swivel cord, which prevents tangling and allows for easy use by both right and left handed people.

DRY IRONING

1. Insert the plug in the electrical wall outlet.
2. Make sure the steam select switch is in the closed position.
3. Select the desired temperature on the temperature control dial (Models GCSTCM2001 & GCSTCM2002)/digital temperature up and down buttons (Model GCSTCM2003).
4. Follow instructions from section “Using Steam Your Iron” for your iron model.
5. Start dry ironing.

STEAM IRONING

Choosing the Right Water

This steam iron may be used with normal tap water. However, if the water of the region in which you live is especially hard, it is recommended to use distilled water to prolong the life of your iron.

Do not use water that has been desalinated with chemicals.

Filling with Water

1. Turn off the iron and disconnect the plug from the electrical wall outlet before filling the iron with water.
2. Turn the steam select switch to the closed position.
3. Set iron in the position indicated below (figure 2) and fill it with water, no higher than the Max fill level shown on see-through water window.

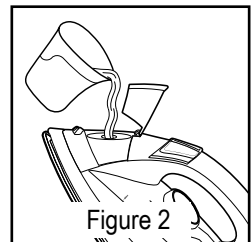

Steaming

Steam ironing is only possible at high temperatures (“●●●”, “●●●●”), as indicated on the temperature control dial (Models GCSTCM2001 & GCSTCM2002)/LED temperature display (Model GCSTCM2003).

Be sure there is enough water in the reservoir.

Follow the instructions from the section “Using Steam Your Iron” for your iron model.

Set the steam select switch to the desired steam level position (figure 3). You are now ready to start steam ironing. The steam will be released evenly through vents located in the soleplate for easier ironing.

Model GCSTCM2001

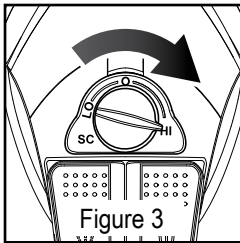

Models GCSTCM2002
and GCSTCM2003

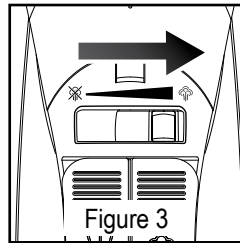

SPRAY MIST

The spray mist feature is a powerful water spray mist that dampens the fabric to help remove wrinkles from heavy fabrics and to set creases.

Press the spray mist button firmly to start the spray.

DUAL SHOT OF STEAM

This feature allows you to use shot of steam while ironing horizontally or vertically, as the next two sections describe.

SHOT OF STEAM

The shot of steam feature provides an extra burst of steam for deep penetration of stubborn wrinkles. The shot of steam feature can be used with dry or steam ironing provided it has at least a 1/4 tank of water and the temperature control dial is set within the steam band.

1. Allow the iron to heat for approximately two minutes.
2. Press the shot of steam button several times to prime the pump.
3. Press the shot of steam button another three to four times in order to clean the unit.
4. The shot of steam feature is now ready for use. The shot of steam feature can be used continuously with just a short pause between shots. The shot of steam feature is most effective with the Iron held in a horizontal position just above the fabric being ironed.

5. If water reservoir runs dry, unplug iron and refill with water. Iron may be filled with water while hot.

NOTE: It may be necessary to re-prime pump before using shot of steam feature again.

VERTICAL SHOT OF STEAM

Vertical shot steam feature allows your iron to function as a garment steamer.

TIP: When using vertical shot of steam on clothing, hang clothing on a clothes hanger for best results. Hanging curtains and drapes may also be steamed.

How to use Vertical Steam:

1. Allow iron to warm up (2 minutes).
2. Hold iron in a vertical position, with iron close to but not touching fabric you want to steam.
3. With your other hand, pull fabric tight.
4. Press shot of steam button in approximately 3-second intervals as you move iron across wrinkled area.

WARNING: To prevent risk of burns, keep your hand away from area being steamed.

WARNING: DO NOT steam garments while wearing them; this may result in injuries.

IRONING TEMPERATURE



Check ironing instructions on label of item that you wish to iron. Check temperature settings table for further instructions.

Should specific ironing instructions not appear on label, follow instructions on temperature settings table. This table is only valid for fabrics indicated and does not apply to special textiles with a gloss finish, etc. Textiles with special coatings (such as gloss, relief wrinkles, etc.) are best ironed at very low temperatures. If textile consists of several different types of fibers, always select lowest temperature, i.e. temperature recommended for most delicate fiber in composition (for example, if composition consists of 60% polyester and 40% cotton, you should iron at temperature indicated for polyester).

SETTING TEMPERATURE

1. Set iron in an upright position.
2. Connect iron to an electrical wall socket.
3. Set temperature control dial (Models GCSTCM2001 & GCSTCM2001)/ temperature control up and down buttons (Model GCSTCM2003) (figure 4) to the correct ironing temperature as indicated on label or temperature settings table.

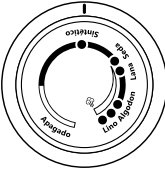
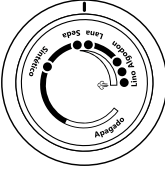
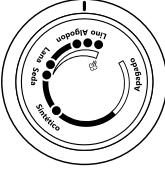
TEMPERATURE SETTINGS TABLE

Temperature Control Dial		Kind of Textile	Fiber Material	
	●	DRY	synthetic synthetic synthetic metalized, cupro, polyamide (nylon), polyester	
	●●		STEAM	silk wool cotton
	●●●			linen
	on the label means: This article cannot be ironed (e.g. chlorofiber, elastodiene)			

CERAMIC NON-STICK FINISH

(Model GCSTCM2001)

- Provides a smoother glide for quick and easy ironing with superior resistance.
- The non-stick coating prevents fabrics and starch residue from sticking to soleplate.
- Avoid all contact of soleplate with metal objects.

NOTE: Scratches in non-stick soleplate do not affect performance of iron.

IONIC TOURMALINE NON-STICK FINISH

(Models GCSTCM2002 & GCSTCM2003)

- Tourmaline technology infuses the soleplate with semi-precious stones, which produce extra negative ions for better results and protection to the fabrics from heat damage.
- The non-stick Tourmaline coating prevents fabrics and starch residue from sticking to soleplate.
- Provides high glide ability for quick and easy ironing with superior soleplate resistance.

ANTI-CALC

Anti-calc feature helps prevent build up of mineral deposits in your iron. This prolongs its life and improves iron's performance.

ANTI-DRIP

Produces steam without dripping, spitting, or leaking through soleplate, even at low temperatures.

3 WAY AUTO-OFF FEATURE

(Model GCSTCM2003 only)

When iron is plugged in, the stand by indicator will light steadily, indicating that there is power to the iron.

If You Leave Iron:

In a horizontal position without moving it, or accidentally tip iron over, it will automatically stop heating after 30 seconds (+/- 5 seconds). The stand by indicator light will start blinking.

In a vertical position (on its heel rest) without moving it, iron will automatically go into stand by mode after 15 minutes (+/- 1 minute). The stand by indicator light will start blinking.

If someone moves iron, it will reset and start heating up again to be used.

IMPORTANT: Indicator light will continue to blink until unplugged or reset.

To reset iron:

Move iron back and forth and allow it to reheat for 2 minutes. Indicator will stop blinking and stay solid on and iron will start heating again.

WARNING: The 3 way auto-off is a safety feature, not a recommended means for turning your iron off.

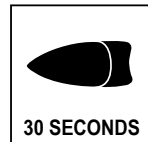

CARE AND CLEANING

Before cleaning the iron, always make sure that it is disconnected from electrical wall socket and is completely cool.

SOLEPLATE

- Residue on soleplate can be wiped off with a cloth soaked in a solution of water and vinegar.
- Do not use scouring pads, abrasives or chemical cleaning solvents as they may damage finish.

HOUSING

- Housing can be cleaned with a moist cloth and then wiped dry.
- Other than the recommended cleaning, no further user maintenance should be necessary. If for any reason your steam iron should require repairs, do not try to fix it yourself. Take it to nearest Authorized Oster® Service Center.

SELF-CLEANING FEATURE

You should use the self-cleaning feature to maintain optimal performance of your iron. Self-cleaning feature will clean water reservoir and steam vents of accumulated minerals, dust and lint.

1. Move steam control back and forth several times to remove debris and minerals from steam valve. This keeps water flowing into steam chamber.
2. Fill water reservoir with tap water to "MAX" line.
3. Plug in iron and move temperature control dial (Models GCSTCM2001 & GCSTCM2002)/temperature control up and down buttons (Model GCSTCM2003) to the "●●●" position, and allow iron to heat for two minutes.
4. Unplug iron.
5. Hold iron over a sink in a horizontal position.
WARNING: Be careful not to touch iron's hot surfaces.
6. Press the self-clean button and hold. Water will begin dripping from steam vents. Slowly rock iron side-to-side and front to back for 30 seconds. When rocking iron, dip nose of iron slightly below rear to make certain water circulates completely.
7. Turn iron upside down and allow remaining water to flow out of the fill hole.
8. Dry the soleplate with a towel.
9. Plug in iron and turn temperature control dial (Models GCSTCM2001 & GCSTCM2002)/temperature control up and down buttons (Model GCSTCM2003) to the "●●●" position. Let iron heat for two minutes and dry out iron completely.

10. Turn temperature control dial (Models GCSTCM2001 & GCSTCM2002)/ temperature control up and down buttons (Model GCSTCM2003) to off “Apagado” position. The light will go out, indicating that the iron has turned itself off. Unplug iron and allow it to cool before storing.

STORING YOUR APPLIANCE

1. Turn off iron and disconnect plug from wall electrical outlet.
2. Set iron in an upright position and let it cool down completely.
3. Set steam select switch to closed position.
4. Empty out all water remaining in water reservoir by opening its lid and inverting iron over sink.
5. Power cord can be wound around heel rest for easier and tidy storing once unit has cooled down. Iron should always be stored in an upright position.

PRECAUÇÕES IMPORTANTES

Ao usar eletrodomésticos, algumas precauções básicas de segurança sempre devem ser observadas, incluindo as que seguem:

1. **LEIA TODAS AS INSTRUÇÕES ANTES DE USAR O APARELHO.**
2. Antes de conectar ou desconectar o ferro a vapor da tomada elétrica, certifique-se que o mesmo esteja desligado com o controle na posição “Desligado”. Jamais puxe o fio para desconectar o ferro da tomada elétrica; segure o plugue e remova-o com cuidado para desconectar da tomada.
3. Antes de conectar o ferro a vapor, certifique-se que a voltagem de sua rede elétrica é a mesma que a indicada na plaqueta do aparelho. Use somente em tomadas de parede.
4. Para proteger contra o risco de choque elétrico, não se deve submergir o aparelho, o fio ou o plugue na água ou qualquer outro líquido.
5. Nunca use o ferro a vapor com as mãos úmidas.
6. Este eletrodoméstico não deve ser usado por crianças.
7. Nunca deixe o ferro desatendido enquanto ele estiver ligado ou sobre a tábua de passar.
8. Quando o aparelho não estiver sendo utilizado, desconecte-o da tomada.
9. Deixe o ferro a vapor esfriar completamente na posição vertical antes de guardá-lo. Enrole o fio elétrico ao redor da base de descanso antes de guardá-lo.
10. Queimaduras podem ocorrer ao tocar as partes quentes do ferro, a água quente e o vapor. Seja cauteloso ao virar o ferro a vapor de cabeça para baixo, pois pode haver água quente dentro do reservatório de água.
11. Não use o ferro a vapor se o fio estiver danificado ou se o ferro tiver caído ou estiver danificado. Para evitar o risco de choque elétrico não desmonte o ferro. Leve-o a uma Assistência Técnica Credenciada Oster® para que seja revisado ou reparado. Se o ferro for montado de forma incorreta, poderá causar risco de choque elétrico ao ser usado.
12. **NÃO** usar ao ar livre.
13. Não deixe que o fio elétrico entre em contato com superfícies quentes.
14. Este ferro a vapor é somente para uso doméstico.
15. Use o ferro somente para o fim a que ele se destina.
16. Nunca deixe o ferro desatendido durante uso. Caso você tenha que deixar o ferro desatendido, tenha sempre o cuidado de desligá-lo, desconecte-o da tomada e coloque-o na posição vertical sobre a base de descanso.
17. Somente pessoal qualificado deve reparar o aparelho. Um conserto incorreto pode apresentar risco de choque elétrico para o usuário. Caso necessite de reparos, contate a Assistência Técnica Credenciada Oster® mais próxima.
18. Sempre desligue o ferro a vapor da tomada, quando estiver enchendo ou esvaziando o mesmo com água.

19. Evite encher demais o tanque de água. Nunca encha acima do nível máximo.
20. Para evitar sobrecarga nos circuitos de sua residência, nunca utilize outro aparelho de alta potência (watts) num mesmo circuito.
21. O fabricante não se responsabiliza por danos causados como resultado do uso indevido do aparelho ou uso do mesmo para fins que não sejam ao que ele se destina.
22. Caso seja absolutamente necessário o uso de um fio de extensão, deve-se usar um fio de extensão da mesma amperagem ou de amperagem maior que a de seu ferro. Fios de extensão com amperagem abaixo do recomendado poderão se superaquecer. Certifique-se de que o fio de extensão esteja posicionado de maneira que o mesmo não seja puxado ou cause tropeços.
23. Este aparelho elétrico não está destinado a ser usado por pessoas (incluindo crianças) cujas capacidades físicas, sensoriais ou mentais estejam reduzidas ou careçam de experiência e conhecimento necessários para utilizá-lo, a menos que uma pessoa responsável por sua segurança tenha supervisionado ou instruído quanto ao uso deste eletrodoméstico. As crianças deverão estar sob supervisão para garantir que NÃO brinquem com o aparelho elétrico. Crianças devem ser supervisionadas para garantir que não brinquem com o aparelho.
24. É necessária a estrita supervisão quando se utiliza o eletrodoméstico próximo a crianças ou pessoas incapacitadas.

ESTE APARELHO FOI DESENVOLVIDO SOMENTE PARA O USO DOMÉSTICO.

GUARDE ESTAS INSTRUÇÕES

DESCRIÇÃO DO APARELHO

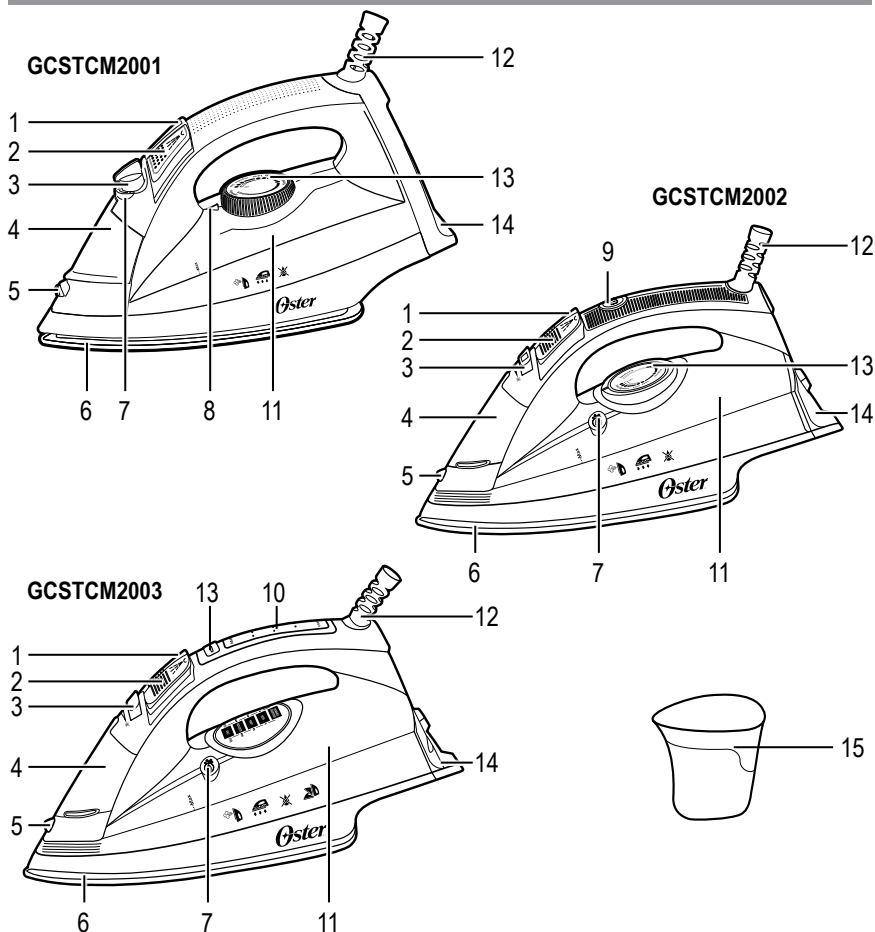

1. Botão de jato de vapor multi-uso
2. Botão de spray de água
3. Seletor de vapor
4. Tampa do reservatório de água
5. Bico de saída do spray de água
6. Base do ferro- com revestimento antiaderente de cerâmica no modelo GCSTCM2001- com revestimento antiaderente de turmalina iônica nos modelos GCSTCM2002 e GCSTCM2003
7. Auto limpeza (Modelo GCSTCM2001)/ Botão de auto limpeza (Modelos GCSTCM2002 e GCSTCM2003)
8. Luz indicadora (Modelo GCSTCM2001)
9. Luz indicadora vermelha (Modelo GCSTCM2002)
10. Visor de temperatura de LED (Modelo GCSTCM2003)
11. Tanque de água com visor
12. Fio giratório de 360°
13. Disco seletor de temperatura (Modelos GCSTCM2001 e GCSTCM2002)/Botões digitais de controle de temperatura (Modelo GCSTCM2003)
14. Base ampla de descanso
15. Copinho dosador de água

ANTES DE USAR PELA PRIMEIRA VEZ

- Quando você usar o ferro a vapor pela primeira vez, experimente primeiro em ou pedaço de tecido velho para ter certeza que a base do ferro e o reservatório de água estão limpos.
- É possível que o ferro a vapor solte um pouco de fumaça ou odor quando for ligado pela primeira vez. Isso se deve ao aquecimento inicial dos materiais usados. Isso é completamente normal e desaparecerá logo após o primeiro uso.
- Quando não estiver usando o ferro, gire sempre o seletor de vapor para a posição de fechado.

INSTRUÇÕES SOBRE O USO

USANDO O FERRO A VAPOR

Coloque o Ferro na posição vertical e ligue o fio na tomada.

Para o ferro a vapor modelo GCSTCM2001:

1. A luz indicadora irá acender.
2. Coloque o disco seletor de temperatura na posição desejada.
3. Uma vez que o ferro atingir a temperatura selecionada, a luz se apagará e o ferro a vapor estará pronto para ser usado. A luz indicadora acenderá sempre que o ferro estiver esquentando. A luz acenderá e apagará enquanto você estiver passando roupa, pois o termostato automaticamente mantém a base do ferro na mesma temperatura.

Para o ferro a vapor modelo GCSTCM2002:

1. A luz indicadora vermelha irá acender.
2. Coloque o disco seletor de temperatura na posição desejada.
3. Quando o ferro atingir a temperatura selecionada, a luz indicadora vermelha de LED apagará. A luz acenderá e apagará enquanto você estiver passando roupa, pois o termostato automaticamente mantém a base do ferro na mesma temperatura.

Para o ferro a vapor modelo GCSTCM2003:

1. A luz azul de LED irá acender toda vez que o ferro for ligado na tomada e enquanto permanecer ligado
2. Selecione a temperatura desejada usando os botões digitais para aumentar ou diminuir a temperatura.
3. A luz azul de LED do visor de temperatura irá acender indicando o ajuste selecionado e irá ficar acesa sem piscar. Quando o ferro atingir a temperatura selecionada, a luz do visor de temperatura começará a piscar. A luz irá mudar de ligada para piscando e voltar a ficar ligada enquanto você estiver passando roupa, pois o termostato automaticamente mantém a base do ferro na mesma temperatura.

Outra característica importante de seu ferro a vapor, é o fio giratório de 360° que evita que o fio fique no caminho e facilita o uso tanto por destros como canhotos.

PASSANDO A SECO

1. Ligue o ferro na tomada.
2. Certifique-se de que o seletor de vapor esteja na posição de fechado.
3. Selecione a temperatura desejada no disco seletor de temperatura (Modelos GCSTCM2001 e GCSTCM2002)/nos botões digitais de controle de temperatura (Modelo GCSTCM2003).
4. Siga as instruções relacionadas com o modelo de seu ferro na seção “Usando o ferro a vapor”.
5. Comece a passar a seco.

PASSANDO COM VAPOR

Escolhendo A Água Correta

Este ferro a vapor pode ser usado com água normal da torneira. Porém, se a água na região onde você mora for particularmente dura, é aconselhável usar água destilada ou sem compostos minerais, para prolongar a período de duração de seu ferro a vapor.

Nunca use água que tenha sido dessalinizada através de produtos químicos.

Enchendo Com Água

1. Desligue o ferro a vapor e desconecte-o da tomada antes de encher de água.
2. Certifique-se de que o seletor de vapor esteja na posição de fechado.
3. Coloque o ferro na posição indicada (figura 2) e encha o reservatório de água com água, tomando cuidado para não ultrapassar o nível máximo indicado na janela do reservatório.

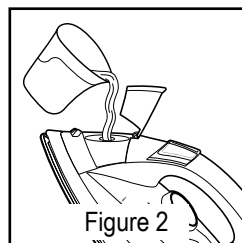

Passando com vapor

Passar com vapor só é possível em altas temperaturas (“●●”, “●●●”), conforme indicado no disco seletor de temperatura (Modelos GCSTCM2001 e GCSTCM2002)/ Visor de temperatura de LED (Modelo GCSTCM2003).

Certifique-se que haja água suficiente no reservatório de água.

Siga as instruções relacionadas com o modelo de seu ferro na seção “Usando o ferro a vapor”.

Coloque o seletor de vapor na posição adequada (figura 3). Agora o ferro a vapor estará pronto para que você comece a passar. O vapor será liberado de maneira uniforme através dos orifícios localizados na base do ferro para maior conforto e eficiência.

Model GCSTCM2001

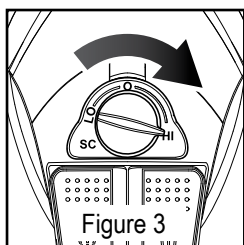

Models GCSTCM2002 and GCSTCM2003

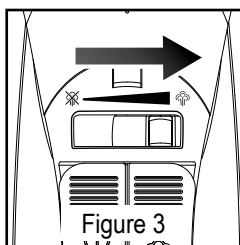

SPRAY DE ÁGUA

Esta função libera um forte spray de água que umedece o tecido para ajudar a eliminar rugas de tecidos grossos e para formar vincos.

Aperte o botão de jato vaporizador com firmeza para emitir um borrifo de água.

JATO DE VAPOR MULTI-USO

Esta função possibilita o uso do jato de vapor ao passar roupa com o ferro tanto na posição horizontal quanto na vertical, conforme descrito nas duas seções que seguem.

JATO DE VAPOR

A função de jato de vapor proporciona um jato adicional de vapor para alta penetração em rugas persistentes. O jato de vapor, também pode ser usado quando o ferro estiver sendo usado a seco ou a vapor desde que o reservatório tenha água em pelo menos $\frac{1}{4}$ de sua capacidade e o disco seletor de temperatura esteja dentro da faixa de temperaturas para vapor.

1. Deixe que o ferro aqueça por aproximadamente dois minutos.
2. Pressione o botão de jato de vapor várias vezes para encher a bomba.
3. Pressione o botão de jato de vapor três ou quatro vezes para desobstruir e limpar o ferro a vapor.
4. Agora o jato de vapor está pronto para o uso. O jato de vapor pode ser utilizado continuamente com poucas pausas curtas entre um jato e outro. Esta função é mais eficaz quando o ferro estiver na posição horizontal ligeiramente acima do

tecido que estiver sendo passado.

5. Se o Reservatório secar, desconecte o ferro a vapor da tomada e reabasteça-o com água. Você pode encher o reservatório do ferro com água enquanto estiver quente. Observação: Talvez seja necessário encher a bomba antes de usar o jato de vapor outra vez.

JATO DE VAPOR VERTICAL

O jato de vapor vertical permite que o seu ferro a vapor funcione como um vaporizador de tecidos.

DICA: Ao usar o jato de vapor vertical sobre os tecidos, pendure a peça em um cabide para melhores resultados. Também pode ser usado em cortinas.

Para usar o Vapor Vertical:

1. Deixe o ferro esquentar (2 minutos).
2. Mantenha o ferro na posição vertical próximo ao tecido que deseja usar o vapor sem tocar o mesmo.
3. Com a outra mão, mantenha o tecido esticado.
4. Pressione o botão de jato de vapor em intervalos de aproximadamente 3 segundos enquanto estiver movendo o ferro próximo ao tecido com rugas.

CUIDADO: Para evitar o risco de queimadura, mantenha a mão longe da região que estiver vaporizando.

CUIDADO: NÃO vaporize nenhuma roupa quando estiverem vestidas, pois isso pode causar lesões.

TEMPERATURA PARA PASSAR



Verifique as instruções de como passar na etiqueta de cada peça a ser passada. Cheque as instruções na tabela para maiores detalhes.

Caso as instruções específicas não apareçam na etiqueta, siga as instruções da tabela. Esta tabela é válida somente para os tecidos indicados e não se aplica para tecidos especiais com acabamento brilhante, etc. Tecidos com tratamentos especiais, tais como brilhos, vincos, rugas, etc. devem ser passados em temperaturas bem baixas. Se o tecido tiver vários tipos diferentes de fibras, selecione sempre a temperatura mais baixa para a composição mais delicada de fibras (ex: se o tecido consistir de 60% poliéster e 40% algodão, você deve usar a temperatura indicada para poliéster).

SELECIONANDO A TEMPERATURA

1. Coloque o ferro na posição vertical.
2. Ligue o ferro em uma tomada de parede.
3. Coloque o disco de controle de temperatura (Modelos GCSTCM2001 e GCSTCM2002)/botões de controle de temperatura (Modelo GCSTCM2003) (figura 4) na temperatura adequada para passar, conforme indicado na etiqueta ou na tabela de ajustes de temperatura.

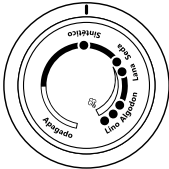
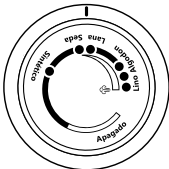
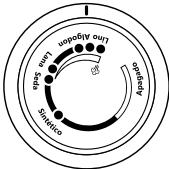
TABELA DE AJUSTES DE TEMPERATURA

Controle da temperatura			Tipo de tecido	Material da fibra
	●	SECO	sintético	Acrílico, "modacril", polipropileno, poliuretano
			sintético	acetato, triacetato
			sintético	metalizado, "cupro", poliamida (náilon), poliéster
	●●	VAPOR	seda	seda
			lã	lã
			algodão	algodão
	●●●		linho	linho
		na etiqueta: Este artigo não pode ser passado a Ferro (ex: clorofibra, elastodieno).		

REVESTIMENTO ANTIADERENTE DE CERÂMICA

(Modelo GCSTCM2001)

- Proporciona um deslizamento mais suave para passar fácil e rapidamente além de maior durabilidade.
- O revestimento anti-aderente evita aderência a tecidos e resíduos de goma na base do ferro.
- Evite o contato da base do ferro com objetos de metal.

OBSERVAÇÃO: Qualquer arranhão na superfície do ferro a vapor, não afetará o seu desempenho.

REVESTIMENTO ANTIADERENTE DE TURMALINA IÔNICA

(Modelos GCSTCM2002 e GCSTCM2003)

- Tecnologia de infusão de turmalina na base do ferro com pedras semipreciosas que produzem ainda mais íons negativos para melhores resultados e proteção aos tecidos contra o calor.
- A base antiaderente de infusão de turmalina evita que resíduos de goma e dos tecidos grudem na base do ferro.
- Proporciona um deslizamento superior que facilita ao passar e é mais resistente ao desgaste.

ANTI-CALCÁRIO

A função anti-calcário previne o acúmulo de depósitos minerais no ferro. Isso prolonga a vida útil do mesmo e melhora seu desempenho.

SISTEMA CORTA-PINGOS ✂

Produz vapor sem pingos e vazamentos através da base do ferro, mesmo quando a temperatura for baixa.

DESLIGAMENTO AUTOMÁTICO EM 3 POSIÇÕES

(Somente para o modelo GCSTCM2003)

Quando o Ferro estiver ligado na tomada, a luz indicadora ficará acesa o tempo todo, indicando que está conectado a energia elétrica.

Se o ferro for deixado:

Na posição horizontal sem movimento ou caso caia ligado na posição horizontal, o ferro automaticamente parará de aquecer em 30 segundos (+ ou - 5 segundos). A luz indicadora de ligado começará a piscar.

Na posição vertical apoiado na base posterior de apoio sem movimento, o ferro desligará automaticamente em 15 minutos (+ ou - 1 minuto). A luz indicadora de ligado começará a piscar.

Se alguém mover o ferro, o mesmo irá automaticamente reiniciar e começará a reaquecer para ser usado novamente.

IMPORTANTE: A luz indicadora continuará a piscar até que o ferro seja desligado da tomada ou reiniciado.

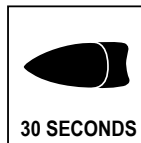

Para acionar (reiniciar) o ferro:

Mova o ferro para frente e para trás (deixe-o esquentar por 2 minutos). A luz indicadora irá parar de piscar e o ferro estará pronto para ser usado novamente.

CUIDADO: A função de desligamento automático é uma função de segurança, não uma maneira para desligar seu Ferro.

MANUTENÇÃO E LIMPEZA

Antes de limpar o ferro, certifique-se sempre de que o mesmo esteja desconectado da tomada e completamente frio.

BASE DO FERRO

- Se a goma ou outro tipo de material grudar na base do ferro, deixe que o mesmo esfrie e limpe-o com um pano macio e úmido usando uma solução suave de vinagre.
- Não use fibras ou esponjas, limpadores abrasivos ou solventes químicos, pois podem danificar a superfície.

CARCAÇA

- A carcaça do ferro pode ser limpa com um pano úmido e deve ser secada a seguir.
- Não é necessária nenhuma manutenção além da recomendada. O ferro a vapor não necessita nenhum outro tipo de manutenção que não seja o recomendado nas instruções deste manual. Leve-o a uma Assistência Técnica Credenciada Oster®.

FUNÇÃO DE AUTO-LIMPEZA

A função de auto-limpeza deve ser utilizada para manter o rendimento ideal de seu ferro. A função de auto-limpeza limpa o tanque de água e o acúmulo de minerais, pó ou fibras dos orifícios de vapor.

Para utilizar a função de auto-limpeza:

1. Mova o controle de vapor de um lado para o outro várias vezes para eliminar os resíduos e minerais da válvula. Isso fará com que a água flua no compartimento de vapor.
2. Encha o tanque de água até o nível máximo "MAX".
3. Ligue o ferro na tomada e mova o disco de controle de temperatura (Modelos GCSTCM2001 e GCSTCM2002)/botões de controle de temperatura (Modelo GCSTCM2003) para a posição "●●●", e deixe o ferro aquecer por dois minutos.
4. Desligue o ferro da tomada.
5. Coloque o ferro sobre um tanque ou uma pia na posição horizontal.
6. CUIDADO: Tome cuidado para não tocar nas partes quentes do ferro.
7. Pressione o botão de auto-limpeza e deixe-o pressionado. A água começará a pingar através dos orifícios de vapor. Mova o ferro lentamente de um lado para o outro, para frente e para trás por 30 segundos. Ao fazer isso, incline a ponta do ferro para baixo para se certificar que a água circule completamente.
8. Vire o ferro de cabeça para baixo e deixe que o resto da água saia pelo orifício onde se coloca a água no tanque.

9. Seque a base com um pano.
10. Ligue o ferro na tomada e mova o disco de controle de temperatura (Modelos GCSTCM2001 e GCSTCM2002)/botões de controle de temperatura (Modelo GCSTCM2003) para a posição “●●●”. Deixe o ferro esquentar por dois minutos e até que esteja totalmente seco.
11. Mova o disco de controle de temperatura (Modelos GCSTCM2001 e GCSTCM2002)/botões de controle de temperatura (Modelo GCSTCM2003) para a posição “Desligado”. A luz apagará indicando que o ferro desligou. Desligue o ferro da tomada e deixe-o esfriar antes de guardá-lo.

GUARDANDO O FERRO

1. Desligue o ferro a vapor e desconecte-o da tomada.
2. Coloque o ferro na posição vertical e deixe-o esfriar bem.
3. Coloque o seletor de vapor para a posição de fechado.
4. Abra a tampa do reservatório de água e vire o ferro de cabeça para baixo na pia para esvaziar qualquer resto de água que ainda estiver dentro do mesmo.
5. O fio pode ser enrolado na base de descanso quando o ferro estiver frio. O ferro deve ser sempre guardado na posição vertical.



Características eléctricas de los modelos de la serie: Electric characteristics of series models: Características elétricas dos modelos da série:		GCSTCM2001-XXX, GCSTCM2001P-XXX GCSTCM2002-XXX, GCSTCM2002G-XXX & GCSTCM2003-XXX
Voltaje/Voltage/Voltagem	Frecuencia/Frequency/Frequência	Potencia/Power/Potência
120 V	60 Hz	1200 W
220 V	50/60 Hz	2200 W
220 V	50 Hz	2200 W
220 V	60 Hz	2200 W

XXX en donde X es cualquier numero entre 0 y 9 o cualquier letra entre A y Z.
XXX where X is any number between 0 and 9 or any letter between A and Z.
XXX onde X é qualquer número entre 0 e 9 ou qualquer letra entre A e Z.

La siguiente información es para México solamente.
The following information is intended for Mexico only.
A informação a seguir é somente para o México.

PLANCHA DE VAPOR OSTER®
MODELOS: GCSTCM2001, GCSTCM2001-013,
GCSTCM2001P, GCSTCM2001P-013
GCSTCM2002, GCSTCM2002-013, GCSTCM2002G,
GCSTCM2002G-013, GCSTCM2003, GCSTCM2003-013
LEA EL INSTRUCTIVO ANTES DE USAR EL APARATO
LA SIGUIENTE INFORMACIÓN ES PARA MÉXICO:
IMPORTADOR: SUNBEAM MEXICANA, S.A. DE C.V.
AV. JUÁREZ No. 40-201,
EX-HACIENDA DE SANTA MÓNICA,
TLALNEPANTLA, ESTADO DE MÉXICO,
C.P. 54050, R.F.C. SME570928G90, TEL. 53660800
PAÍS DE ORIGEN: CHINA
PAÍS DE PROCEDENCIA: CHINA, E.U.A.

CONTENIDO: 1 PIEZA
CARACTERÍSTICAS ELÉCTRICAS

60 Hz 120 V_~ 1200 W



© 2013 Sunbeam Products, Inc. Todos los derechos reservados. Distribuido por Sunbeam Latin America, LLC, 5200 Blue Lagoon Drive, Suite 470, Miami, FL 33126.
Garantía limitada de un año – por favor consulte los detalles en el inserto.

© 2013 Sunbeam Products, Inc. All rights reserved. Distributed by Sunbeam Latin America, LLC, 5200 Blue Lagoon Drive, Suite 470, Miami, FL 33126.
One year limited warranty – please see insert for details.

© 2013 Sunbeam Products, Inc. Todos os direitos reservados. Distribuído pela Sunbeam Latin America, LLC, 5200 Blue Lagoon Drive, Suite 470, Miami, FL 33126.
Garantia limitada de um ano – para maiores detalhes, consulte o certificado.

www.oster.com

Impreso en China

Printed in China

Impresso na China
P.N. 170268 Rev. B
CBA-052115