

Oster®



MODELO/MODEL **TSSTTVDFL1**
MODELO

MANUAL DE INSTRUCCIONES

HORNO TOSTADOR CON TECNOLOGIA DE TURBO CONVECCIÓN

LEA TODAS LAS INSTRUCCIONES ANTES DE USAR ESTE APARATO

INSTRUCTION MANUAL

TOASTER OVEN WITH TURBO CONVECTION TECHNOLOGY

READ ALL INSTRUCTIONS BEFORE USING THIS APPLIANCE

MANUAL DE INSTRUÇÕES

FORNO ELÉTRICO COM TECNOLOGIA DE TURBO CONVECCÃO

LEIA TODAS AS INSTRUÇÕES ANTES DE USAR ESTE APARELHO

PRECAUCIONES IMPORTANTES

Cuando se utilicen artefactos eléctricos deben seguirse siempre las precauciones básicas de seguridad incluyendo las siguientes:

LEA TODAS LAS INSTRUCCIONES, ETIQUETAS DEL PRODUCTO Y ADVERTENCIAS ANTES DE UTILIZAR EL HORNO PARA MOSTRADOR.

1. **NO** toque las superficies calientes . Utilice siempre guantes para hornos cuando manipule materiales calientes y deje que las piezas metálicas se enfríen antes de limpiarlas. Use las asas del horno para moverlo de un lugar a otro.
2. Si el horno no está en uso y antes de limpiarlo, presione el botón de "Iniciar/Cancelar" y desconecte el cable del tomacorriente. Deje que la unidad se enfríe por completo antes de colocar o quitar piezas.
3. Para protegerse contra el riesgo de descargas eléctricas, no sumerja el cable, el enchufe o el artefacto en agua ni en otros líquidos.
4. Se requiere estricta supervisión cuando se utilice este o cualquier otro artefacto cerca de los niños. Este artefacto no debe ser utilizado por niños.
5. **NO** utilice ningún electrodoméstico que tenga un enchufe o cable dañado o raído, o después de que el artefacto haya presentado fallas, se haya caído o haya sufrido cualquier otro daño. Devuelva el horno al Centro de Servicio Autorizado de Artefactos Sunbeam más cercano para su inspección, reparación, ajuste eléctrico o mecánico.
6. **NO** utilice aditamentos no recomendados por el fabricante ya que esto puede ocasionar incendios, descargas eléctricas o lesiones personales.
7. **NO** utilice en exteriores o para fines comerciales.
8. **NO** utilice este producto para otros fines distintos a los recomendados.
9. **NO** deje que el cable eléctrico cuelgue del borde de la mesa o la mesada ni que entre en contacto con superficies calientes.
10. **NO** coloque el electrodoméstico cerca o sobre un quemador caliente, ya sea de gas o eléctrico, ni dentro de un horno caliente.
11. Se debe emplear extrema precaución al utilizar contenedores que no sean de metal o vidrio.
12. Si se cubre el horno para mostrador o éste entra en contacto con materiales inflamables, incluyendo cortinas, tapices, paredes, etc., durante su funcionamiento, podría producirse un incendio. No coloque ningún artículo sobre el electrodoméstico mientras esté en funcionamiento.
13. Al utilizar el horno de mesa, colóquelo a una distancia mínima de 15 cm (6 pulgadas) de la pared o de otros cables.

14. No almacene dentro de la unidad ningún material, distinto a los accesorios recomendados por el fabricante, cuando no esté en uso.
15. No introduzca materiales inflamables en el horno, tales como papel, cartón, plástico, o cualquier otro material que pueda incendiarse o derretirse.
16. **NO** forre la bandeja o la parrilla del horno con papel de aluminio. Esto ocasionará que el artefacto se sobrecaliente.
17. **NO** deben introducirse alimentos demasiado grandes ni utensilios metálicos dentro del artefacto, ya que pueden producir incendios o descargas eléctricas.
18. **NO** limpie con estropajos metálicos. Podrían desprenderse pedazos del estropajo y entrar en contacto con las piezas eléctricas, lo cual generaría un riesgo de descargas eléctricas.
19. Debe emplearse extrema precaución al sacar la bandeja o desechar grasas u otros líquidos calientes.
20. Para apagar el electrodoméstico, presione el botón de "Iniciar/Cancelar" y saque el cable del tomacorriente. El display se apagará después de 30 segundos de inactividad.
21. Este artefacto eléctrico no está destinado para ser usado por personas (incluyendo niños) cuyas capacidades físicas, sensoriales o mentales estén disminuidas, o carezcan de experiencia y conocimiento, a menos que una persona responsable por su seguridad les haya supervisado o instruido en el uso de este electrodoméstico. Los niños deberán estar bajo supervisión para cerciorarse de que **NO** jueguen con el artefacto eléctrico.
22. Se requiere estricta supervisión cuando las personas discapacitadas o los niños utilicen cualquier electrodoméstico o estén cerca de él.
23. Este artefacto no ha sido diseñado para funcionar mediante un temporizador externo ni un sistema de control remoto.
24. Este artefacto eléctrico ha sido diseñado para uso doméstico y aplicaciones similares tales como: uso de los empleados en las áreas de la cocina en comercios, oficinas u otros ambientes laborales; casas de campo; por huéspedes en hoteles, moteles, hosterías y otro tipo de ambiente tipo hotelero.

ESTA UNIDAD ES SÓLO PARA USO DOMÉSTICO

CONSERVE ESTAS INSTRUCCIONES

INSTRUCCIONES DEL CABLE DE ALIMENTACIÓN CORTO

Se proporciona un cable de alimentación corto para disminuir los riesgos originados por enredos o tropiezos con cables largos. Se puede utilizar una extensión si se emplean las debidas precauciones. Si se usa una extensión, la capacidad nominal indicada de la misma debe ser por lo menos igual o mayor a la del artefacto. La extensión debe colocarse de manera que no cuelgue del mostrador o de la mesa, donde los niños podrían halarla o podría ocasionar tropiezos accidentales.

DIAGRAMA DEL PRODUCTO

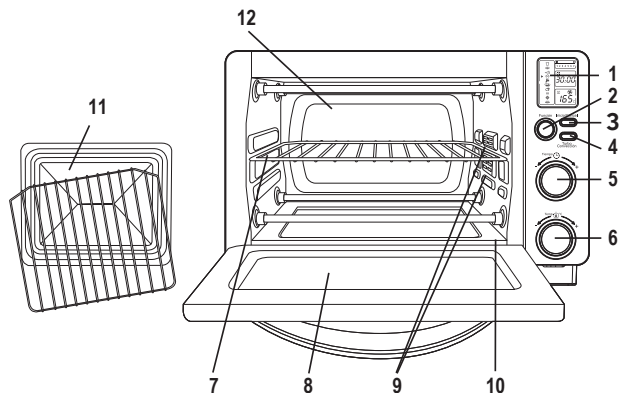

1. **Pantalla LCD**
2. **Perilla selectora de función:** seleccione la función de cocción girando la perilla al ajuste deseado.
3. **Botón para iniciar/cancelar:** Presione este botón para apagar el producto.
4. **Botón de calentamiento por convección turbo:** Úselo para activar o cancelar el calentamiento por convección turbo.
5. **Perilla de control de tiempo:** Ajuste la rueda a la temperatura deseada.
6. **Perilla de control de temperatura:** Gradúe la rueda del termostato a la temperatura deseada.
7. **Rejilla removible:** Consulte la sección "Posicionamiento de la rejilla"
8. **Puerta de vidrio templado:** Para ver los alimentos desde el frente.
9. **Dos posiciones para colocar la rejilla.**
10. **Bandeja recolectora removible:** Para recolectar las migajas o restos de comida que caigan. Se saca para facilitar su limpieza.
11. **Combinación de fuente para hornear, bandeja para galletas y parrilla para asar:** úselas para todas sus tareas de horneado y asado.
12. **Paredes interiores fáciles de limpiar:** Permiten la limpieza rápida.

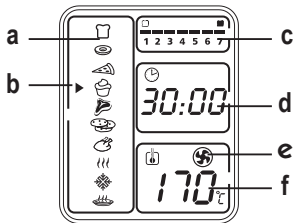

Pantalla de LCD

- Indicador de función:** Tostar “☐”, Bagel “🥯”, Pizza “🍕”, Hornear “🍪”, Dorar “🍳”, Galletas “🍪”, Asado “🍖”, Calentar “🔥”, Descongelar “❖” y Recalentar “🍲”
- Flecha indicadora de función**
- Indicador del ajuste de intensidad de tostado del 1 al 7**
- Indicador de tiempo**
- Icono de calentamiento por convección turbo**
- Indicador de temperatura**

PREPARACIÓN PARA USAR EL HORNO TOSTADOR POR PRIMERA VEZ

Al utilizar el horno tostador por primera vez, recuerde:

- Retirar todas las etiquetas de la superficie del horno.
- Abrir la puerta del horno tostador y sacar todos los documentos impresos y papeles que se encuentren dentro.
- Limpiar la rejilla y la bandeja con agua caliente, una pequeña cantidad de detergente líquido para lavar platos y una esponja no abrasiva o una almohadilla limpiadora. **NO SUMERGIR EL CABLE, EL ENCHUFE O EL CUERPO DE LA UNIDAD EN AGUA.**
- Secar bien la unidad antes de utilizarla.
- Escoger un lugar para colocar el horno tostador. Deberá colocarlo en un espacio abierto, sobre un mostrador plano, donde el enchufe pueda llegar al tomacorriente.
- Enchufar el horno en un tomacorriente.

CÓMO USAR EL HORNO TOSTADOR

USO DEL HORNO TOSTADOR (FIG. 1)

Enchufe la unidad; ésta emitirá dos pitidos largos y la pantalla LCD se iluminará. La opción de función aparecerá con un indicador en la función predeterminada de TOSTAR “☞”. La pantalla LCD y el botón de “Inicio/Cancelar” permanecerán iluminados durante 30 segundos y posteriormente se apagarán si no se oprimen botones o se mueven perillas.

NOTA: Después de que la pantalla LCD se apague puede oprimir cualquier botón o mover cualquier perilla para “despertar” la pantalla y hacer funcionar el horno normalmente.

Paso 1. Selección de la función

Gire la perilla de función para elegir una de las siguientes 10 opciones del menú: Tostar “☞”, Bagel “☞”, Pizza “☞”, Hornear “☞”, Dorar “☞”, Galletas “☞”, Asado “☞”, Calentar “☞”, Descongelar “☞”, Recalentar “☞”. La flecha indicadora se moverá de una función a otra conforme gire la perilla.

NOTA: Si el proceso de cocción no empieza o no se oprime ningún otro botón ni se gira ninguna otra perilla en un plazo de 30 segundos, la luz de fondo azul de la pantalla y la luz del botón de iniciar/cancelar se apagarán.

Paso 2. Tiempo:

Gire la perilla de tiempo “⌚” para aumentar o disminuir el tiempo de cocción. El tiempo de cocción máximo es de 60 minutos.

Paso 3. Temperatura:

Gire la perilla de temperatura “🌡️” para aumentar o disminuir la graduación de temperatura.



Figura 1

USO DE LA FUNCIÓN DE TOSTAR (FIG. 2)

Paso 1. Gire la perilla de "Función" a Tostar. Cuando seleccione la función de Tostar "☐", el ajuste de intensidad de tostado del 1 al 7 aparecerá en la pantalla LCD. Tanto el elemento térmico superior como el inferior se calentarán. El ajuste de intensidad de tostado predeterminado es 4. Cada vez que se desenchufe y vuelva a enchufarse el horno tostador, el ajuste predeterminado será 4. Si el horno tostador permanece enchufado desde la última vez que seleccionó una intensidad de tostado distinta para dicha función (aunque no se active), la unidad recordará el último ajuste de intensidad seleccionado.

NOTA: Es recomendado usar la posición superior de la rejilla para la función de Tostar. En la función de Tostar no se puede ajustar la temperatura. El tiempo se ajusta automáticamente con el ajuste de intensidad de tostado. La temperatura o el tiempo no son ajustables durante la función de Tostar.

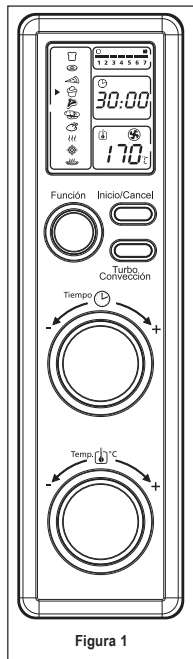
Paso 2. Para ajustar la intensidad de tostado: Gire la perilla de tiempo "⌚" para ajustar la intensidad de tostado. El ajuste de la intensidad de tostado mostrará su selección conforme gire la perilla.

Paso 3. Para comenzar: oprima el botón de "Iniciar/Cancelar" para comenzar el proceso de tostado. La luz roja del botón de iniciar/cancelar se iluminará. La pantalla LCD mostrará la función de Tostar, la intensidad de tostado seleccionada y el tiempo del cronómetro de cuenta regresiva. La unidad comenzará a funcionar y el temporizador empezará la cuenta regresiva. Cuando termine el ciclo de tostado, la unidad emitirá tres pitidos. La pantalla LCD y el botón de iniciar/cancelar se apagarán después de 30 segundos.

NOTA: Puede cancelar el ciclo de tostado en cualquier momento oprimiendo una vez el botón de iniciar/cancelar. La luz roja del botón para iniciar/cancelar se apagará cada vez que una función haya sido completada o si la función es manualmente cancelada.



Figura 2

USO DE LA FUNCIÓN DE BAGEL (ROSQUILLA DE PAN) (FIG. 3)

Paso 1. Gire la perilla de "Función" a Bagel. Cuando seleccione la función de Bagel "☞", el ajuste de intensidad de tostado del 1 al 7 aparecerá en la pantalla LCD. Los elementos térmicos superior e inferior se calentarán. El ajuste de intensidad de tostado predeterminado es 4. Cada vez que se desenchufe y vuelva a enchufarse el horno tostador, el ajuste predeterminado será 4. Si el horno tostador permanece enchufado desde la última vez que seleccionó una intensidad de tostado distinta para la función de Bagel (aunque no se active), la unidad recordará el último ajuste de intensidad seleccionado.

NOTA: Es recomendado usar la posición superior de la rejilla para la función de Bagel. Para mejores resultados coloque la rosquilla de pan con la parte cortada hacia arriba. En la función de Bagel no se puede ajustar la temperatura. El tiempo se ajusta automáticamente con el ajuste de intensidad de tostado. La temperatura o el tiempo no son ajustables durante la función de Bagel.

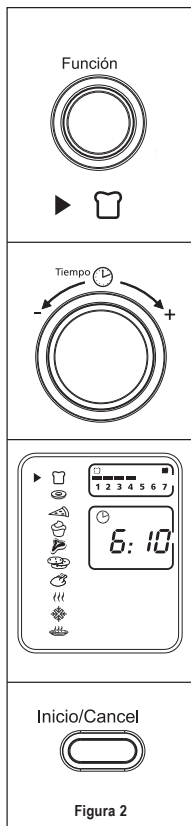
Paso 2. Para ajustar la intensidad de tostado: Gire la perilla de tiempo "🕒" para ajustar la intensidad de tostado. El ajuste de la intensidad de tostado mostrará su selección conforme gire la perilla.

Paso 3. Para comenzar: Oprima el botón de "Iniciar/Cancelar" para comenzar el proceso de tostado de la rosquilla de pan. La luz roja del botón de iniciar/cancelar se iluminará. La pantalla LCD mostrará la función de Bagel, la intensidad de tostado seleccionada y el tiempo del cronómetro de cuenta regresiva. La unidad comenzará a funcionar y el temporizador empezará a la cuenta regresiva. Cuando termine el ciclo de tostado de la rosquilla de pan, la unidad emitirá tres pitidos. La pantalla LCD y el botón de iniciar/cancelar se apagarán después de 30 segundos.

NOTA: Puede cancelar el ciclo de tostado de la rosquilla de pan en cualquier momento oprimiendo una vez el botón de "Iniciar/Cancelar". La luz roja del botón para iniciar/cancelar se apagará cada vez que una función haya sido completada o si la función es manualmente cancelada.



Figura 3

USO DE LA FUNCIÓN DE PIZZA/ CALENTAMIENTO POR CONVECCIÓN TURBO (FIG. 4)

Paso 1. Gire la perilla de "Función" a Pizza. Al seleccionar la función de Pizza "🍕", el calentamiento por convección turbo se activará automáticamente.

Paso 2. Si desea cambiar a la función normal de Pizza, oprima el botón Turbo "🌀" una vez para apagar la selección predeterminada de calentamiento por convección turbo. La luz azul del botón de calentamiento por convección turbo se apagará.

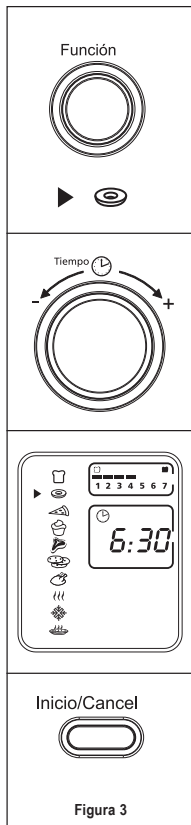
La función de calentamiento por convección turbo enciende un ventilador incorporado que hace circular aire caliente en la cámara del horno que permite cocinar los alimentos más rápida y uniformemente.

Temperatura predeterminada: 200°C.

Tiempo predeterminado: 16 minutos.

Paso 3. Para fijar la temperatura:

Gire la perilla de temperatura "🕒" si desea aumentar o disminuir la graduación de temperatura. Para la función de Pizza la temperatura puede graduarse de 175°C a 230°C, en incrementos de 15 grados.

Paso 4. Para fijar el tiempo:

Gire la perilla de tiempo "🕒" si desea aumentar o disminuir el tiempo de cocción. El ajuste de tiempo máximo para hornear pizzas es 60 minutos (1 hora). Una vez que haya seleccionado el tiempo de cocción deseado, oprima el botón de iniciar para comenzar el proceso de cocción.

Paso 5. Para comenzar:

Oprima el botón de "Iniciar/Cancelar" para comenzar el proceso de cocción. La luz roja del botón de iniciar/cancelar se iluminará. La pantalla LCD mostrará la función de Pizza, el tiempo del cronómetro de cuenta regresiva y la temperatura seleccionada. La unidad comenzará a funcionar y el temporizador empezará la cuenta regresiva. Cuando termine el ciclo de la función de Pizza, la unidad emitirá tres pitidos. La pantalla LCD y el botón de iniciar/cancelar se apagarán después de 30 segundos.

NOTA: Puede cancelar el ciclo de cocción en cualquier momento oprimiendo una vez el botón de iniciar/cancelar. La luz roja del botón para iniciar/cancelar se apagará cada vez que una función haya sido completada o si la función es manualmente cancelada.



Figura 4

USO DE LA FUNCIÓN DE HORNEAR/ CALENTAMIENTO POR CONVECCIÓN TURBO (FIG. 5)

Paso 1. Gire la perilla de "Función" a Hornear. Al seleccionar la función de Hornear "🍪", el calentamiento por convección turbo se activará automáticamente.

Paso 2. Si desea cambiar a la función normal de Hornear, oprima el botón Turbo "⚡" una vez para apagar la función de calentamiento por convección turbo. La luz azul del botón de calentamiento por convección turbo se apagará.

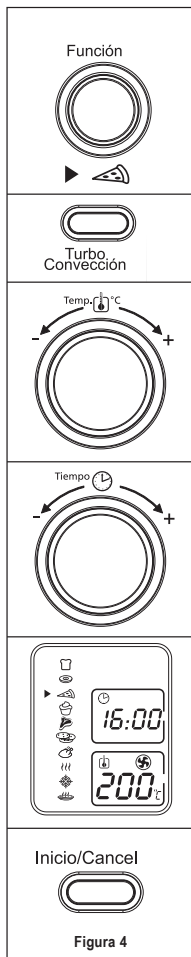
La función de calentamiento por convección turbo enciende un ventilador incorporado que hace circular aire caliente en la cámara del horno que permite cocinar los alimentos más rápida y uniformemente.

Temperatura predeterminada: 165°C.

Tiempo predeterminado: 30 minutos.

Paso 3. Para fijar la temperatura:

Gire la perilla de temperatura "📏" si desea aumentar o disminuir la graduación de temperatura. Para la función de Hornear la temperatura puede graduarse de 65°C a 230°C, en incrementos de 1 grado.

Paso 4. Para fijar el tiempo:

Gire la perilla de tiempo "🕒" si desea aumentar o disminuir el tiempo de cocción. El ajuste de tiempo máximo para la función de Hornear es 60 minutos (1 hora). Una vez que haya seleccionado el tiempo de cocción deseado, oprima el botón de iniciar para comenzar el proceso de cocción. El marco del indicador de tiempo desaparecerá.

Paso 5. Para comenzar:

Oprima el botón de "Iniciar/Cancelar" para comenzar el proceso de cocción. La luz roja del botón de iniciar/cancelar se iluminará. La pantalla LCD mostrará la función de Hornear, el tiempo del cronómetro de cuenta regresiva y la temperatura seleccionada. La unidad comenzará a funcionar y el temporizador empezará la cuenta regresiva.

Cuando termine el ciclo de Hornear, la unidad emitirá tres pitidos. La pantalla LCD y el botón de iniciar/cancelar se apagarán después de 30 segundos.



Figura 5

NOTA: Puede cancelar el ciclo de cocción en cualquier momento oprimiendo una vez el botón de iniciar/cancelar. La luz roja del botón para iniciar/cancelar se apagará cada vez que una función haya sido completada o si la función es manualmente cancelada.

USO DE LA FUNCIÓN DE DORAR (FIG. 6)

Paso 1. Gire la perilla de "Función" a Dorar. Al seleccionar la función Dorar "🍳" los elementos térmicos superiores se calentarán.

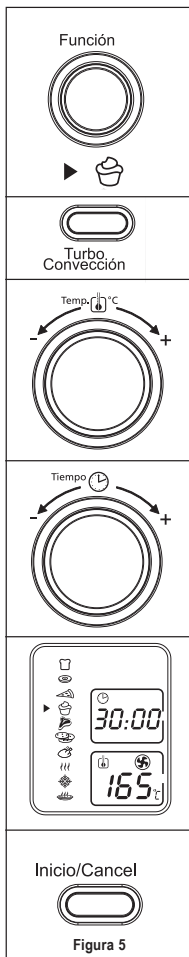
Temperatura predeterminada: 230°C.

Tiempo predeterminado: 10 minutos.

Paso 2. Para fijar la temperatura:

Gire la perilla de temperatura "📏" si desea aumentar o disminuir la graduación de temperatura. Para la función de Dorar la temperatura puede graduarse de 200°C a 230°C, en incrementos de 15 grados.

Paso 3. Para fijar el tiempo:

Gire la perilla de tiempo "🕒" si desea aumentar o disminuir el tiempo de cocción. El ajuste de tiempo máximo para Dorar es 60 minutos (1 hora). Una vez que haya seleccionado el tiempo de cocción deseado, oprima el botón de iniciar para comenzar el proceso de cocción.

Paso 4. Para comenzar:

Oprima el botón de "Iniciar/Cancelar" para comenzar el proceso de dorado. La luz roja del botón de iniciar/cancelar se iluminará. La pantalla LCD mostrará la función de Dorar, el tiempo del cronómetro de cuenta regresiva y la temperatura seleccionada. La unidad comenzará a funcionar y el temporizador empezará la cuenta regresiva.

Cuando termine el ciclo de Dorar, la unidad emitirá tres pitidos. La pantalla LCD y el botón de iniciar/cancelar se apagarán después de 30 segundos.

NOTA: Puede cancelar el ciclo de dorado en cualquier momento oprimiendo una vez el botón de "Iniciar/Cancelar". La luz roja del botón para iniciar/cancelar se apagará cada vez que una función haya sido completada o si la función es manualmente cancelada.



Figura 6

USO DE LA FUNCIÓN DE GALLETAS/ CALENTAMIENTO POR CONVECCIÓN TURBO (FIG. 7)

- Paso 1.** Gire la perilla de "Función" a Galletas. Al seleccionar la función de Galletas "🍪", el calentamiento por convección turbo se activará automáticamente.
- Paso 2.** Si desea cambiar a la función normal de Galletas, oprima el botón Turbo "🌀" una vez para apagar la función de calentamiento por convección turbo. La luz azul del botón de calentamiento por convección turbo se apagará.
La función de calentamiento por convección turbo enciende un ventilador incorporado que hace circular aire caliente en la cámara del horno que permite cocinar los alimentos más rápida y uniformemente.
Temperatura predeterminada: 170°C.
Tiempo predeterminado: 11 minutos.
- Paso 3. Para fijar la temperatura:**
Gire la perilla de temperatura "📏" si desea aumentar o disminuir la graduación de temperatura. Para la función de Galletas la temperatura puede graduarse de 65°C a 230°C, en incrementos de 1 grado.
- Paso 4. Para fijar el tiempo:**
Gire la perilla de tiempo "🕒" si desea aumentar o disminuir el tiempo de cocción. El ajuste de tiempo máximo para la función de Galletas es 60 minutos (1 hora). Una vez que haya seleccionado el tiempo de cocción deseado, oprima el botón de iniciar para comenzar el proceso de cocción.
- Paso 5. Para comenzar:**
Oprima el botón de "Iniciar/Cancelar" para comenzar el proceso de cocción. La luz roja del botón de iniciar/cancelar se iluminará. La pantalla LCD mostrará la función de Galletas, el tiempo del cronómetro de cuenta regresiva y la temperatura seleccionada. La unidad comenzará a funcionar y el temporizador empezará la cuenta regresiva.
Cuando termine el ciclo de la función de Galletas, la unidad emitirá tres pitidos. La pantalla LCD y el botón de iniciar/cancelar se apagarán después de 30 segundos.

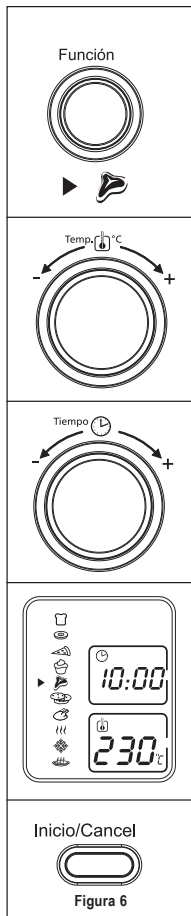

Figura 7

NOTA: Puede cancelar el ciclo de cocción en cualquier momento oprimiendo una vez el botón de "Iniciar/Cancelar". La luz roja del botón para iniciar/cancelar se apagará cada vez que una función haya sido completada o si la función es manualmente cancelada.

USO DE LA FUNCIÓN DE ASAR/ CONVECCIÓN TURBO (FIG. 8)

Paso 1. Gire la perilla de "Función" a Asar. Al seleccionar la función de Asar "🌀", el calentamiento por convección turbo se activará automáticamente.

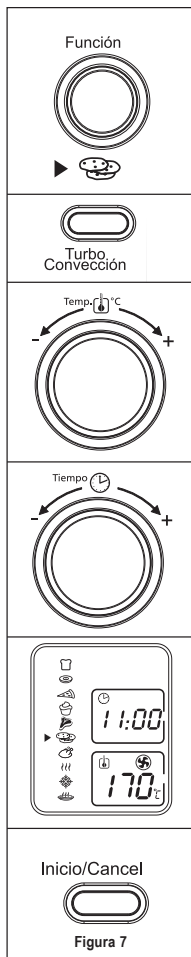
Paso 2. Si desea cambiar a la función normal de Asar, oprima el botón Turbo una vez (Paso 2) para apagar la función de calentamiento por convección turbo. La luz azul del botón de calentamiento por convección turbo se apagará.

La función de calentamiento por convección turbo enciende un ventilador incorporado que hace circular aire caliente en la cámara del horno que permite cocinar los alimentos más rápida y uniformemente.

Temperatura predeterminada: 170°C.

Tiempo predeterminado: 60 minutos.

Paso 3. Para fijar la temperatura:

Gire la perilla de temperatura "⬆️" si desea aumentar o disminuir la graduación de temperatura. Para la función de Asar la temperatura puede graduarse de 65°C a 230°C, en incrementos de 1 grado.

Paso 4. Para fijar el tiempo:

Gire la perilla de tiempo "🕒" si desea aumentar o disminuir el tiempo de cocción. El ajuste de tiempo máximo para la función de Asar es 60 minutos (1 hora). Una vez que haya seleccionado el tiempo de cocción deseado, oprima el botón de iniciar para comenzar el proceso de cocción.

Paso 5. Para comenzar:

Oprima el botón de "Iniciar/Cancelar" para comenzar el proceso de cocción. La luz roja del botón de iniciar/cancelar se iluminará. La pantalla LCD mostrará la función de Asar, el tiempo del cronómetro de cuenta regresiva y la temperatura seleccionada. Cuando termine el ciclo de Asar, la unidad emitirá tres pitidos. La pantalla LCD y el botón de iniciar/cancelar se apagarán después de 30 segundos.



Figura 8

NOTA: Puede cancelar el ciclo de cocción en cualquier momento oprimiendo una vez el botón de “Iniciar/Cancelar”. La luz roja del botón para iniciar/cancelar se apagará cada vez que una función haya sido completada o si la función es manualmente cancelada.

USO DE LA FUNCIÓN DE CALENTAR (FIG. 9)

Paso 1. Gire la perilla de “Función” a Calentar. Cuando seleccione la función de Calentar “{ } { } { }”, el elemento térmico inferior se calentará.

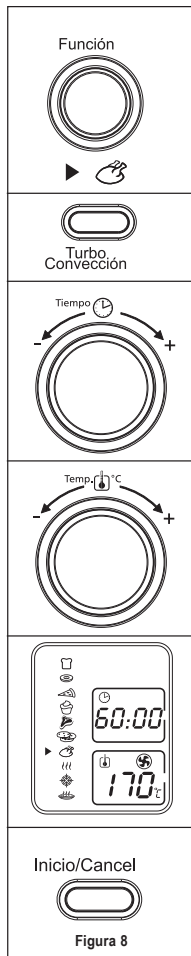
Temperatura predeterminada: 65°C.

Tiempo predeterminado: 60 minutos.

Puede activar manualmente la función de calentamiento por convección turbo oprimiendo una vez el botón Turbo para encenderla. La luz azul del botón Turbo se encenderá.

Paso 2. Para fijar la temperatura:

Gire la perilla de temperatura “⏸” si desea aumentar o disminuir la graduación de temperatura. Para la función de Calentar la temperatura puede graduarse de 65°C a 95°C, en incrementos de 15 grados. Cuando haya seleccionado la temperatura deseada, oprima la perilla una vez para fijar dicha selección. El marco de la temperatura desaparecerá y el del ajuste de tiempo comenzará a parpadear.

Paso 3. Para fijar el tiempo:

Gire la perilla de tiempo “⌚” si desea aumentar o disminuir el tiempo de calentamiento. El ajuste de tiempo máximo para la función de Calentar es 60 minutos (1 hora). Una vez que haya seleccionado el tiempo de calentamiento deseado, oprima el botón de iniciar para comenzar el proceso de calentar.

Paso 4. Para comenzar:

Oprima el botón de “Iniciar/Cancelar” para comenzar el proceso de calentamiento. La luz roja del botón de iniciar/cancelar se iluminará. La pantalla LCD mostrará la función de Calentamiento, el tiempo del cronómetro de cuenta regresiva y la temperatura seleccionada.

La unidad comenzará a funcionar y el temporizador empezará la cuenta regresiva.

Cuando termine el ciclo de Calentamiento, la unidad emitirá tres pitidos. La pantalla LCD y el botón de iniciar/cancelar se apagarán después de 30 segundos.



Figura 9

NOTA: Puede cancelar el ciclo de calentamiento en cualquier momento oprimiendo una vez el botón de "Iniciar/Cancelar". La luz roja del botón para iniciar/cancelar se apagará cada vez que una función haya sido completada o si la función es manualmente cancelada.

USO DE LA FUNCIÓN DE DESCONGELAR (FIG. 10)

Paso 1. Gire la perilla de "Función" a Descongelar "❖".

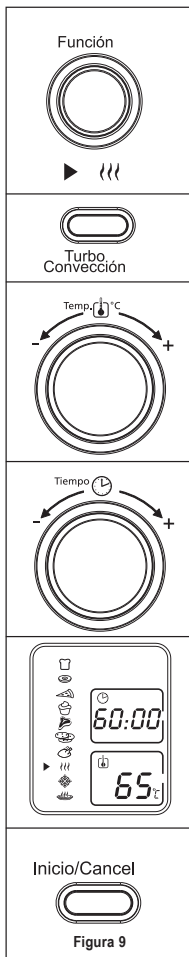
Temperatura predeterminada: 230°C.

Tiempo predeterminado: 16 minutos.

Puede activar manualmente la función de calentamiento por convección turbo oprimiendo una vez el botón Turbo "⚡" para encenderla. La luz azul del botón Turbo se encenderá.

Paso 2. Para fijar la temperatura:

Gire la perilla de temperatura "👆" si desea aumentar o disminuir la graduación de temperatura. Para la función de Descongelar la temperatura puede graduarse de 65°C a 230°C, en incrementos de 1 grado.

Paso 3. Para fijar el tiempo:

Gire la perilla de tiempo "🕒" si desea aumentar o disminuir el tiempo de descongelado. El ajuste de tiempo máximo para la función de Descongelar es 60 minutos (1 hora). Una vez que haya seleccionado el tiempo de descongelado deseado, oprima el botón de iniciar para comenzar el proceso de cocción.

Paso 4. Para comenzar:

Oprima el botón de "Iniciar/Cancelar" para comenzar el proceso de descongelado. La luz roja del botón de iniciar/cancelar se iluminará. La pantalla LCD mostrará la función de Descongelar, el tiempo del cronómetro de cuenta regresiva y la temperatura seleccionada. La unidad comenzará a funcionar y el temporizador empezará la cuenta regresiva.

Cuando termine el ciclo de Descongelar, la unidad emitirá tres pitidos. La pantalla LCD y el botón de iniciar/cancelar se apagarán después de 30 segundos.

NOTA: Puede cancelar el ciclo de descongelado en cualquier momento oprimiendo una vez el botón de "Iniciar/Cancelar". La luz roja del botón para iniciar/cancelar se apagará cada vez que una función haya sido completada o si la función es manualmente cancelada.



Figura 10

USO DE LA FUNCIÓN DE RECALENTAR (FIG. 11)

Paso 1. Gire la perilla de "Función" a Recalentar "🍲".
Temperatura predeterminada: 165°C.
Tiempo predeterminado: 15 minutos.
Puede activar manualmente la función de calentamiento por convección turbo oprimiendo una vez el botón Turbo para encenderla. La luz azul del botón Turbo se encenderá

Paso 2. Para fijar la temperatura:
Gire la perilla de temperatura "🌡️" si desea aumentar o disminuir la graduación de temperatura. Para la función de Recalentar la temperatura puede graduarse de 65°C a 230°C, en incrementos de 1 grado.

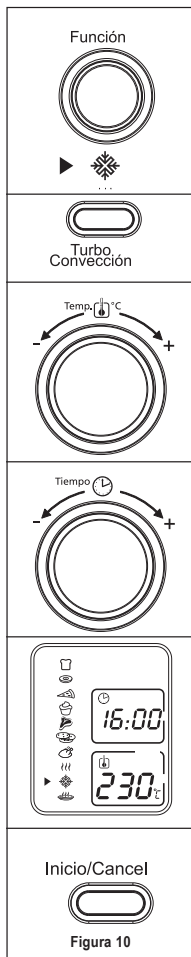
Paso 3. Para fijar el tiempo:
Gire la perilla de tiempo "🕒" si desea aumentar o disminuir el tiempo de recalentado. El ajuste de tiempo máximo para la función de Recalentar es 60 minutos (1 hora). Una vez que haya seleccionado el tiempo de recalentado deseado, oprima el botón de iniciar para comenzar el proceso de recalentar.

Paso 4. Para comenzar:
Oprima el botón de "Iniciar/Cancelar" para comenzar el proceso de recalentado. La luz roja del botón de iniciar/cancelar se iluminará. La pantalla LCD mostrará la función de Recalentar, el tiempo del cronómetro de cuenta regresiva y la temperatura seleccionada. La unidad comenzará a funcionar y el temporizador empezará la cuenta regresiva.
Cuando termine el ciclo de Recalentar, la unidad emitirá tres pitidos. La pantalla LCD y el botón de iniciar/cancelar se apagarán después de 30 segundos.

NOTA: Puede cancelar el ciclo de recalentado en cualquier momento oprimiendo una vez el botón de "Iniciar/Cancelar". La luz roja del botón para iniciar/cancelar se apagará cada vez que una función haya sido completada o si la función es manualmente cancelada.



Figura 11

POSICIONAMIENTO DE LA REJILLA

- El horno posee dos posiciones para colocar la rejilla lo que le permite adaptarse a una amplia variedad de alimentos. La rejilla puede introducirse en el horno en las guías superiores o en las inferiores. La rejilla encajará en cualquiera de las guías que se encuentran en el interior del horno para mostrador. (Ver la figura abajo)
- Deje que la unidad se enfríe antes de sacar la rejilla.
- Para sacarla, abra la puerta del horno y hale la rejilla hacia adelante. La rejilla se deslizará por las guías localizadas en el interior del horno.

NOTA: tenga cuidado al halar la rejilla del horno hacia afuera ya que ésta podría inclinarse hacia abajo y ocasionar que los alimentos se deslicen.

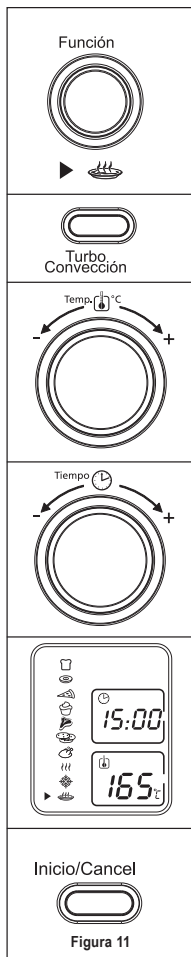
- La posición de la rejilla del horno dependerá del tamaño de los alimentos y la intensidad de dorado. Coloque la rejilla en la posición más baja para evitar que se tueste la parte superior y colóquela en la posición más alta para evitar que se quemé la parte inferior.
- Para obtener los mejores resultados al tostar, coloque la rejilla en la guía superior.

**OPCIONES DE
GUÍAS PARA
REJILLAS**

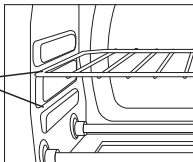

LIMPIEZA DEL HORNO TOSTADOR

NO SUMERJA EN LÍQUIDOS.

- Paso 1.** Oprima el botón de iniciar/cancelar para apagarlo y saque el enchufe del tomacorriente. Deje que se enfríe.
- Paso 2.** Limpie la unidad con un paño húmedo. NO SUMERJA EN AGUA. Asegúrese de usar únicamente agua y un jabón suave. Los limpiadores abrasivos, cepillos para frotar y limpiadores químicos dañarán el recubrimiento de la unidad.
- Paso 3.** Saque la bandeja recolectora del horno para mostrador.
- Paso 4.** Sacuda las migajas de la bandeja recolectora. La limpieza frecuente de la bandeja recolectora evitará que se produzcan acumulaciones.
- Paso 5.** Saque la rejilla y límpiela con un paño húmedo o colóquela en el anaquel superior del lavaplatos automático

ALMACENAMIENTO DEL HORNO TOSTADOR

Deje que el electrodoméstico se enfríe por completo antes de guardarlo. Si se va a almacenar el horno para mostrador por períodos prolongados de tiempo, asegúrese de que esté limpio y desprovisto de partículas de alimentos. Guarde el horno para mostrador en un lugar seco, como por ejemplo en una mesa, mesada o en el estante de un aparador. No es necesario ningún otro tipo de mantenimiento, salvo la limpieza recomendada en este manual.

PRECAUÇÕES IMPORTANTES

Ao usar eletrodomésticos, algumas precauções básicas de segurança sempre devem ser observadas, incluindo as que seguem:

LEIA TODAS AS INSTRUÇÕES, ETIQUETAS DO PRODUTO E ADVERTÊNCIAS ANTES DE UTILIZAR O FORNO.

1. **NÃO** nas superfícies quentes . Utilize sempre proteção quando manusear materiais quentes e deixe as partes metálicas esfriarem antes de limpar. Sempre use as alças quando for mover o aparelho.
2. Quando o aparelho não estiver sendo usado e antes de limpar, pressione o botão para Ligar/Cancelar e desligue o forno da tomada. Deixe o aparelho esfriar completamente antes de colocar ou retirar as peças ou acessórios.
3. Para proteger contra o risco de choque elétrico, não se deve submergir o aparelho, o fio ou o plugue na água ou qualquer outro líquido.
4. É necessária a estrita supervisão quando se utiliza o eletrodoméstico próximo a crianças. Este eletrodoméstico não deve ser usado por crianças.
5. **NÃO** use este ou qualquer outro eletrodoméstico se o fio ou o plugue estiver descascado ou danificado ou caso o aparelho apresente falhas ou tenha sofrido uma queda ou esteja danificado de alguma forma. Leve-o a uma Assistência Técnica Credenciada Oster® para que seja revisado ou reparado.
6. **NÃO** use acessórios não recomendados pelo fabricante, pois isso poderia causar incêndios, choque elétrico ou lesões corporais.
7. **NÃO** use o aparelho ao ar livre ou para fins comerciais.
8. **NÃO** use o aparelho para fins que não sejam aqueles para os quais mesmo foi desenvolvido.
9. **NÃO** deixe que o fio fique pendurado na borda de um balcão ou mesa ou que toque superfícies quentes.
10. **NÃO** coloque o aparelho próximo a uma boca de fogão a gás ou elétrico ou de um forno quente.
11. Deve-se tomar todo cuidado quando for usar recipientes que não sejam de metal ou vidro.
12. Um incêndio poderá ocorrer se o forno for coberto ou estiver tocando materiais inflamáveis como cortinas, tecidos, paredes, etc. quando o mesmo estiver ligado. **NÃO** guarde coisas em cima do aparelho quando o mesmo estiver sendo usado.
13. Quando for usar o forno, certifique-se de que o aparelho esteja pelo menos a 15 cm de distância da parede ou de outros fios.
14. **NÃO** guarde materiais dentro do forno, exceto acessórios recomendados pelo fabricante, quando o aparelho estiver sendo usado.
15. **NÃO** coloque nenhum material inflamável no forno, tais como papel, papelão, plástico ou outros materiais que possam pegar fogo ou derreter.

16. **NÃO** cubra a bandeja ou a grade com papel alumínio. Isso causará um sobreaquecimento no aparelho.
17. Alimentos muito grandes ou utensílios de metal não devem ser colocados no aparelho, pois poderão causar um incêndio ou choque elétrico.
18. **NÃO** limpe o aparelho com palha de aço. Os resíduos da palha de aço poderão ficar acumuladas no aparelho e tocar nos componentes elétricos causando o risco de choque elétrico.
19. Tome muito cuidado ao retirar a bandeja ou ao descartar gordura ou outros líquidos quentes.
20. Para desligar o aparelho, pressione o botão para Ligar/Cancelar e desconecte o fio da tomada. O visor de LCD apagará após 30 segundos sem atividade.
21. Este aparelho elétrico não está destinado a ser usado por pessoas (incluindo crianças) cujas capacidades físicas, sensoriais ou mentais estejam reduzidas ou careçam de experiência e conhecimento necessários para utilizá-lo, a menos que uma pessoa responsável por sua segurança tenha supervisionado ou instruído quanto ao uso deste eletrodoméstico. As crianças deverão estar sob supervisão para garantir que **NÃO** brinquem com o aparelho elétrico. Crianças devem ser supervisionadas para garantir que não brinquem com o aparelho.
22. É necessária a estrita supervisão quando se utiliza o eletrodoméstico próximo a crianças ou pessoas incapacitadas.
23. As instruções estipulam que o aparelho não deve ser usado com auxílio de um timer externo ou sistema de controle remoto.
24. Este aparelho foi desenvolvido para uso doméstico ou outros usos semelhantes tais como; cozinhas para os funcionários de lojas, escritórios e outros ambientes de trabalho, fazendas, hóspedes de hotéis, motéis e outros ambientes tipo residenciais como pousadas.

ESTE APARELHO É SOMENTE PARA USO DOMÉSTICO

CONSERVE ESTAS INSTRUCCIONES

INSTRUÇÕES SOBRE O FIO CURTO

O aparelho tem um fio curto para reduzir o risco de tropeços ou que fique enganchado em objetos. Um fio de extensão poderá ser usado contanto que sejam tomadas as devidas precauções. Se for usar um fio de extensão, certifique-se de que a especificação elétrica seja igual ou superior à do aparelho. O fio de extensão deve ser posicionado de maneira que não fique pendurado na borda do balcão ou mesa onde possa causar tropeços ou possa ser puxado sem querer por uma criança.

DESCRIÇÃO DO APARELHO

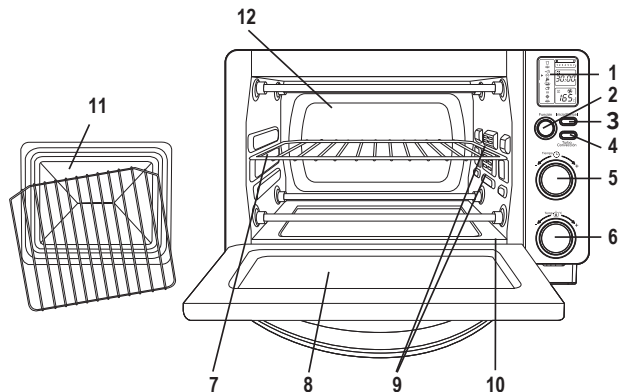

1. **Visor de LCD**
2. **Botão para selecionar a função** - Gire o botão para selecionar a função desejada.
3. **Botão para Ligar/Cancelar** - Pressione este botão para desligar o aparelho.
4. **Botão de Turbo Convecção** - Use para ativar ou desativar a função de turbo convecção.
5. **Botão do timer** - Use este botão para selecionar o tempo de cozimento desejado.
6. **Botão para selecionar a temperatura** - Ajuste o botão para selecionar a temperatura desejada.
7. **Grade removível** - Veja a seção "Posicionando a Grade".
8. **Porta de vidro** - Permite monitorar o cozimento.
9. **Duas posições para a grade**
10. **Bandeja coletora de migalhas removível** - Coleta as migalhas e outros resíduos dos alimentos. Puxe-a para fora para uma fácil limpeza.
11. **Bandeja para assar/forma para biscoitos e grelha** - Use para assar e grelhar.
12. **Paredes interiores** - Podem ser limpas com facilidade.

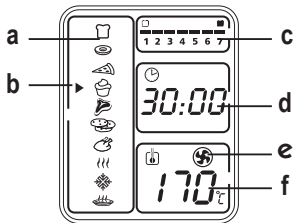

Visor de LCD

- a. **Indicador das funções** - Torrar “☞”, Bagel “🥯”, Pizza “🍕”, Assar “🍲”, Grelhar “🔥”, Biscoitos “🍪”, Assar Carnes “🍖”, Esquentar “☁️”, Descongelar “❄️” y Reaquecer “🔥”
- b. **Seta indicadora da função**
- c. **Indicador do nível para torrar 1-7**
- d. **Indicador do tempo**
- e. **Ícone da função de turbo convecção**
- f. **Indicador da temperatura**

PREPARANDO PARA USAR SEU FORNO PELA PRIMEIRA VEZ

Se estiver usando seu forno pela primeira vez, certifique-se de:

- Retirar todos adesivos da superfície do forno.
- Abrir a porta do forno e retirar todos os materiais impressos de dentro do forno.
- Limpar a grade, a grelha e a bandeja com água quente e um pouco de detergente líquido para louças e uma esponja não abrasiva. **NÃO SE DEVE SUBMERGIR O FORNO, O FIO E O PLUGUE NA ÁGUA.**
- Seque bem o aparelho antes de usá-lo.
- Escolha um local adequado para o forno no balcão. O local deve ser em um ambiente aberto e plano com acesso a uma tomada.
- Ligue o forno na tomada.

USANDO SEU FORNO

USANDO SEU FORNO TOSTADOR (VEJA A FIG. 1)

Ligue o aparelho na tomada. O aparelho emitirá dois sinais sonoros e o visor de LCD acenderá. A função pré configurada TORRAR “☐” irá aparecer. O visor de LCD e a luz do botão para Ligar/Cancelar acenderão por 30 segundos e em seguida apagarão, caso nenhum outro botão seja pressionado ou girado.

OBSERVAÇÃO: caso o visor de LCD apagar - pressione ou gire qualquer botão para ligá-lo outra vez.

Passo 1. Selecione a função:

Gire o botão para selecionar uma das 10 funções disponíveis: Torrar “☐”, Bagel “☉”, Pizza “🍕”, Assar “🍳”, Grelhar “🔥”, Biscoitos “🍪”, Assar Carnes “🍖”, Esquentar “☁️”, Descongelar “❖” y Reaquecer “🍲”.

OBSERVAÇÃO: Se o cozimento não for iniciado ou nenhum outro botão for pressionado ou girado em 30 segundos, a luz azul e a luz do botão para Ligar/Cancelar irão apagar.

Passo 2. Tempo:

Gire o botão do timer “🕒” para aumentar ou diminuir o tempo de cozimento. O tempo máximo do timer é de 60 minutos.

Passo 3. Temperatura:

Gire o botão para selecionar a temperatura “🌡️” para aumentar ou diminuir a temperatura.



Figura 1

USANDO A FUNÇÃO PARA TORRAR (VEJA A FIG. 2)

Passo 1. Coloque o botão para selecionar a função na posição para Torrar. Quando a função para torrar é selecionada "☐", os níveis para torrar 1-7 aparecerão no visor de LCD. Tanto os elementos térmicos superiores quanto os inferiores irão funcionar. A configuração pré estabelecida é para torrar no nível 4. Essa será a configuração pré estabelecida toda vez que o forno for desligado da tomada e ligado novamente. Se o forno permanecer ligado na tomada desde a última vez que for feita uma seleção diferente para o nível para torrar (mesmo que não tenha sido acionado), o aparelho irá lembrar o último nível selecionado.

OBSERVAÇÃO: Recomenda-se colocar a grade na posição superior para torrar. A temperatura não pode ser ajustada quando for usar a função para torrar. O nível para torrar ajusta o tempo automaticamente. A temperatura ou tempo não podem ser ajustados quando a função para torrar for selecionada.

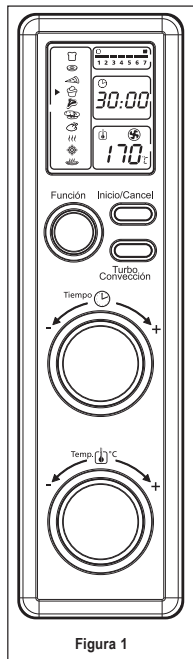
Passo 2. Para ajustar o nível para torrar:

Gire o botão do timer "🕒" para selecionar o nível para torrar. O indicador do nível para torrar irá mostrar sua seleção confirme o botão for girado.

Passo 3. Para iniciar:

Pressione o botão para Iniciar/Cancelar para começar a torrar. A luz vermelha do botão para Iniciar/Cancelar acenderá. O visor de LCD irá mostrar a função para Torrar, o nível selecionado e o tempo que levará para concluir a função. O aparelho irá começar a funcionar e o timer irá mostrar a contagem regressiva do tempo. O aparelho irá emitir 3 sinais sonoros quando terminar de torrar. O visor de LCD e a luz do botão para Iniciar/Cancelar apagarão após 30 segundos.

OBSERVAÇÃO: Pressione o botão para Iniciar/Cancelar uma vez para interromper o processo a qualquer momento. A luz vermelha do botão para Iniciar/Cancelar apagará quando a função terminar ou for cancelada manualmente.

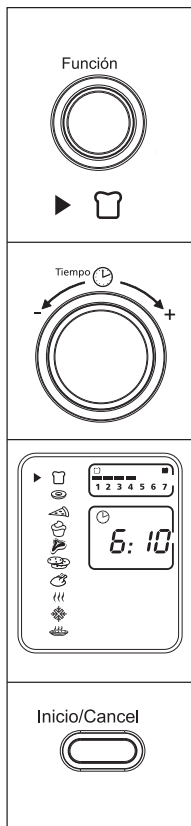

USANDO A FUNÇÃO PARA BAGEL (VEJA A FIG. 3)

Passo 1. Coloque o botão na função para torrar Bagel “☪”. Quando a função para torrar bagel for selecionada “☪”, os níveis para torrar 1-7 aparecerão no visor de LCD. Tanto os elementos térmicos superiores quanto os inferiores irão funcionar. A configuração pré estabelecida é para torrar no nível 4. Essa será a configuração pré estabelecida toda vez que o forno for desligado da tomada e ligado novamente. Se o forno permanecer ligado na tomada desde a última vez que for feita uma seleção diferente para o nível para torrar (mesmo que não tenha sido acionado), o aparelho irá lembrar o último nível selecionado.

OBSERVAÇÃO: Recomenda-se colocar a grade na posição superior para torrar bagel. Para melhores resultados torra o bagel com o lado cortado para cima. A temperatura não pode ser ajustada quando for usar a função para torrar bagel. O nível para torrar ajusta o tempo automaticamente. A temperatura ou tempo não podem ser ajustados quando a função para torrar bagel for selecionada.

Passo 2. Para ajustar o nível para torrar:

Gire o botão do timer “🕒” para selecionar o nível para torrar. O indicador do nível para torrar irá mostrar sua seleção confirme o botão for girado.

Passo 3. Para iniciar:

Pressione o botão para Iniciar/Cancelar para começar a torrar. A luz vermelha do botão para Iniciar/Cancelar acenderá. O visor de LCD irá mostrar a função para Torrar Bagel, o nível selecionado e o tempo que levará para concluir a função. O aparelho começará a funcionar e o timer mostrará a contagem regressiva do tempo. O aparelho irá emitir 3 sinais sonoros quando terminar de torrar o bagel. O visor de LCD e a luz do botão para Iniciar/Cancelar apagarão após 30 segundos.

OBSERVAÇÃO: Pressione o botão para Iniciar/Cancelar uma vez para interromper o processo a qualquer momento. A luz vermelha do botão para Iniciar/Cancelar apagará quando a função terminar ou for cancelada manualmente.







Figura 3

USANDO A FUNÇÃO PARA PIZZA/TURBO CONVECÇÃO (VEJA A FIG. 4)

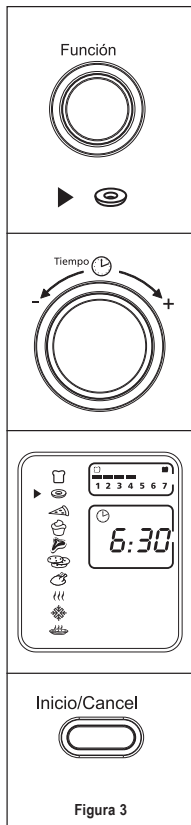
- Passo 1.** Coloque o botão na função para Pizza “”. A função de turbo convecção será ativada automaticamente quando a função para pizza for selecionada.
- Passo 2.** Se desejar mudar para a função para Pizza regular, pressione o botão para Turbo Convecção “” uma vez para desligar essa função pré configurada. A luz azul do botão de Turbo Convecção apagará. A função de turbo convecção liga um ventilador interno no forno que faz com que o ar quente circule cozinhando/assando os alimentos mais rápido e de forma mais uniforme.
Temperatura pré configurada: 200°C.
Tempo pré configurado: 16 minutos.

- Passo 3. Para ajustar a temperatura:**
Gire o botão para selecionar a temperatura “” para aumentar ou diminuir a temperatura. Para a função para Pizza, a temperatura pode ser ajustada entre 170°C e 230°C em incrementos de 15 graus.

- Passo 4. Para ajustar o tempo:**
Gire o botão do timer “” para aumentar ou diminuir o tempo de aquecimento. O tempo máximo do timer é de 60 minutos. Após selecionar o tempo de cozimento desejado, pressione o botão para Iniciar para começar o processo.

- Passo 5. Para iniciar:**
Pressione o botão para Iniciar/Cancelar para começar a assar. A luz vermelha do botão para Iniciar/Cancelar acenderá. O visor de LCD irá mostrar a função para Pizza, o tempo que levará para concluir a função e a temperatura selecionada. O aparelho começará a funcionar e o timer mostrará a contagem regressiva do tempo.

OBSERVAÇÃO: Pressione o botão “Iniciar/Cancelar” uma vez para interromper o processo a qualquer momento. A luz vermelha do botão para Iniciar/Cancelar apagará quando a função terminar ou for cancelada manualmente.

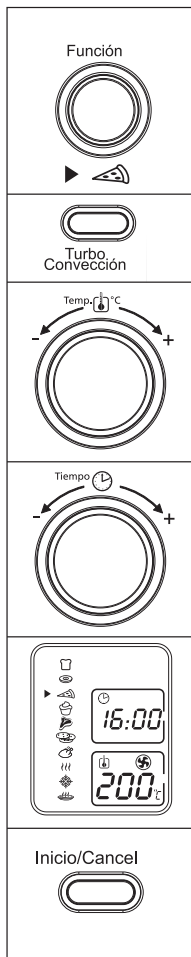

USANDO A FUNÇÃO PARA ASSAR/TURBO CONVECÇÃO (VEJA A FIG. 5)

- Passo 1.** Coloque o botão na função para Assar “☺”. A função de turbo convecção será ativada automaticamente quando a função para Assar for selecionada.
- Passo 2.** Se desejar mudar para a função para regular para Assar, pressione o botão para Turbo Convecção “☺” uma vez para desligar essa função pré configurada. A luz azul do botão de Turbo Convecção apagará. A função de turbo convecção liga um ventilador interno no forno que faz com que o ar quente circule cozinhando/assando os alimentos mais rápido e de forma mais uniforme.
Temperatura pré configurada: 165°C.
Tempo pré configurado: 30 minutos.

- Passo 3.** **Para ajustar a temperatura:**
Gire o botão para selecionar a temperatura “☺” para aumentar ou diminuir a temperatura. Para a função para Assar, a temperatura pode ser ajustada entre 65°C e 230°C em incrementos de 1 grau.

- Passo 4.** **Para ajustar o tempo:**
Gire o botão do timer “☺” para aumentar ou diminuir o tempo de aquecimento. O tempo máximo do timer é de 60 minutos. Após selecionar o tempo de cozimento desejado, pressione o botão para Iniciar para começar o processo.

- Passo 5.** **Para iniciar:**
Pressione o botão para Iniciar/Cancelar para começar a assar. A luz vermelha do botão para Iniciar/Cancelar acenderá. O visor de LCD irá mostrar a função para Assar, o tempo que levará para concluir a função e a temperatura selecionada. O aparelho começará a funcionar e o timer mostrará a contagem regressiva do tempo. O aparelho irá emitir 3 sinais sonoros quando terminar de assar. O visor de LCD e a luz do botão para Iniciar/Cancelar apagarão após 30 segundos.

OBSERVAÇÃO: Pressione o botão “Iniciar/Cancelar” uma vez para interromper o processo a qualquer momento. A luz vermelha do botão para Iniciar/Cancelar apagará quando a função terminar ou for cancelada manualmente.



Figura 5

PARA USAR A FUNÇÃO PARA GRELHAR (VEJA A FIG. 6)

Passo 1. Coloque o botão na função para Grelhar “🔥”. Somente o elemento térmico superior funcionará quando a função para grelhar for selecionada.

Temperatura pré configurada: 230°C.

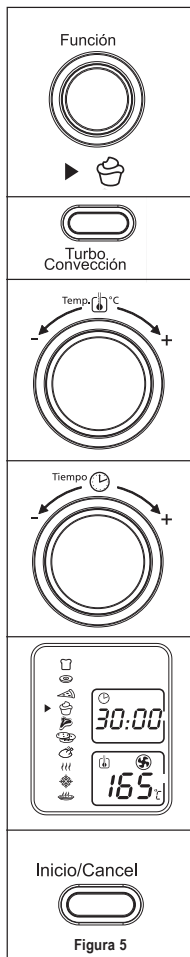
Tempo pré configurado: 10 minutos.

Passo 2. Para ajustar a temperatura:

Gire o botão para selecionar a temperatura “⬇️” para aumentar ou diminuir a temperatura. Para a função para Grelhar, a temperatura pode ser ajustada entre 200°C e 230°C em incrementos de 15 graus.

Passo 3. Para fijar el tiempo:

Gire o botão do timer “🕒” para aumentar ou diminuir o tempo de aquecimento. O tempo máximo do timer é de 60 minutos. Após selecionar o tempo de cozimento desejado, pressione o botão para Iniciar para começar o processo.

Passo 4. Para iniciar:

Pressione o botão para Iniciar/Cancelar para começar a grelhar. A luz vermelha do botão para Iniciar/Cancelar acenderá. O visor de LCD irá mostrar a função para Grelhar, o tempo que levará para concluir a função e a temperatura selecionada. O aparelho começará a funcionar e o timer mostrará a contagem regressiva do tempo. O aparelho irá emitir 3 sinais sonoros quando terminar de grelhar. O visor de LCD e a luz do botão para Iniciar/Cancelar apagarão após 30 segundos.

OBSERVAÇÃO: Pressione o botão Iniciar/Cancelar uma vez para interromper o processo a qualquer momento. A luz vermelha do botão para Iniciar/Cancelar apagará quando a função terminar ou for cancelada manualmente.

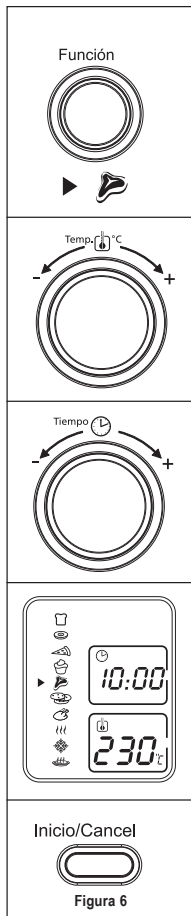

USANDO A FUNÇÃO PARA BISCOITOS/TURBO CONVECÇÃO (VEJA A FIG. 7)

Passo 1. Coloque o botão na função para Biscoitos “🍪”.

A função de turbo convecção será ativada automaticamente quando a função para assar biscoitos for selecionada.

Passo 2. Se desejar mudar para a função para regular para assar biscoitos, pressione o botão para Turbo Convecção “🌀” uma vez para desligar essa função pré configurada.

A luz azul do botão de Turbo Convecção apagará. A função de turbo convecção liga um ventilador interno no forno que faz com que o ar quente circule cozinhando/assando os alimentos mais rápido e de forma mais uniforme.

Temperatura pré configurada: 170°C.

Tempo pré configurado: 11 minutos.

Passo 3. Para ajustar a temperatura:

Gire o botão para selecionar a temperatura “📏” para aumentar ou diminuir a temperatura. Para a função para assar biscoitos, a temperatura pode ser ajustada entre 65°C e 230°C em incrementos de 1 grau.

Passo 4. Para ajustar o tempo:

Gire o botão do timer “🕒” para aumentar ou diminuir o tempo de aquecimento. O tempo máximo do timer é de 60 minutos. Após selecionar o tempo de cozimento desejado, pressione o botão para Iniciar para começar o processo.

Passo 5. Para iniciar:

Pressione o botão para Iniciar/Cancelar para começar a assar. A luz vermelha do botão para Iniciar/Cancelar acenderá. O visor de LCD irá mostrar a função para assar Biscoitos, o tempo que levará para concluir a função e a temperatura selecionada. O aparelho começará a funcionar e o timer mostrará a contagem regressiva do tempo. O aparelho irá emitir 3 sinais sonoros quando terminar de assar os biscoitos. O visor de LCD e a luz do botão para Iniciar/Cancelar apagarão após 30 segundos.

OBSERVAÇÃO: Pressione o botão “Iniciar/Cancelar” uma vez para interromper o processo a qualquer momento. A luz vermelha do botão para Iniciar/Cancelar apagará quando a função terminar ou for cancelada manualmente.







Figura 7

USANDO A FUNÇÃO PARA ASSAR CARNES/ TURBO CONVECÇÃO (VEJA A FIG. 8)

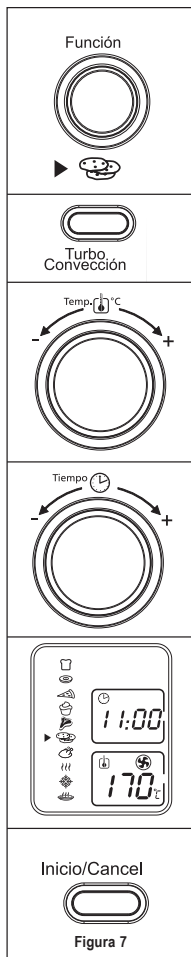
- Passo 1.** Coloque o botão na função para Assar Carnes “”. A função de turbo convecção será ativada automaticamente quando a função para assar carnes for selecionada.
- Passo 2.** Se desejar mudar para a função para regular para Assar Carnes, pressione o botão para Turbo Convecção “” uma vez para desligar essa função pré configurada. A luz azul do botão de Turbo Convecção apagará. A função de turbo convecção liga um ventilador interno no forno que faz com que o ar quente circule cozinhando/assando os alimentos mais rápido e de forma mais uniforme.
Temperatura pré configurada: 170°C.
Tempo pré configurado: 60 minutos.
- Passo 3. Para ajustar a temperatura:**
Gire o botão para selecionar a temperatura “” para aumentar ou diminuir a temperatura. Para a função para Assar Carnes, a temperatura pode ser ajustada entre 65°C e 230°C em incrementos de 1 grau.
- Passo 4. Para ajustar o tempo:**
Gire o botão do timer “” para aumentar ou diminuir o tempo de reaquecimento. O tempo máximo do timer é de 60 minutos. Após selecionar o tempo de cozimento desejado, pressione o botão para Iniciar para começar o processo.
- Passo 5. Para iniciar:**
Pressione o botão para Iniciar/Cancelar para começar a assar. A luz vermelha do botão para Iniciar/Cancelar acenderá. O visor de LCD irá mostrar a função para Assar Carnes, o tempo que levará para concluir a função e a temperatura selecionada. O aparelho começará a funcionar e o timer mostrará a contagem regressiva do tempo. O aparelho irá emitir 3 sinais sonoros quando terminar de assar. O visor de LCD e a luz do botão para Iniciar/Cancelar apagarão após 30 segundos.

OBSERVAÇÃO: Pressione o botão “Iniciar/Cancelar” uma vez para interromper o processo a qualquer momento. A luz vermelha do botão para Iniciar/Cancelar apagará quando a função terminar ou for cancelada manualmente.



Figura 8

USANDO A FUNÇÃO PARA ESQUENTAR (VEJA A FIG. 9)

Passo 1. Coloque o botão na função para Esquentar “{|||}”. Somente o elemento térmico superior funcionará quando a função para esquentar for selecionada.

Temperatura pré configurada: 65°C.

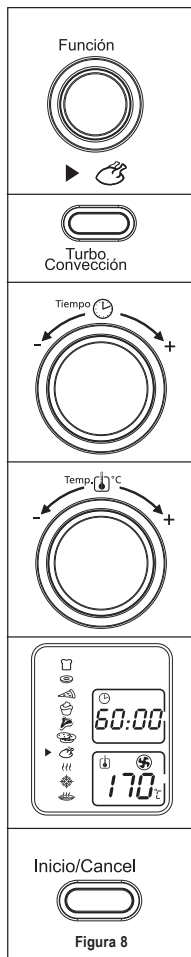
Tempo pré configurado: 60 minutos.

Caso deseje, pressione o botão da Turbo Convecção “☁” para ativar essa função manualmente. A luz azul do botão de Turbo Convecção acenderá.

Passo 2. Para ajustar a temperatura:

Gire o botão para selecionar a temperatura “⬇️” para aumentar ou diminuir a temperatura. Para a função para Esquentar, a temperatura pode ser ajustada entre 65°C e 95°C em incrementos de 15 graus.

Passo 3. Para ajustar o tempo:

Gire o botão do timer “🕒” para aumentar ou diminuir o tempo de aquecimento. O tempo máximo do timer é de 60 minutos. Após selecionar o tempo de aquecimento desejado, pressione o botão para Iniciar para começar o processo.

Passo 4. Para iniciar:

Pressione o botão para Iniciar/Cancelar para começar a esquentar. A luz vermelha do botão para Iniciar/Cancelar acenderá. O visor de LCD irá mostrar a função para Esquentar, o tempo que levará para concluir a função e a temperatura selecionada. O aparelho começará a funcionar e o timer mostrará a contagem regressiva do tempo.

O aparelho irá emitir 3 sinais sonoros quando terminar de assar. O visor de LCD e a luz do botão para Iniciar/Cancelar apagarão após 30 segundos.

OBSERVAÇÃO: Pressione o botão para Iniciar/Cancelar uma vez para interromper o processo a qualquer momento. A luz vermelha do botão para Iniciar/Cancelar apagará quando a função terminar ou for cancelada manualmente.



Figura 9

USANDO A FUNÇÃO PARA DESCONGELAR (VEJA A FIG. 10)

Passo 1. Coloque o botão na função para Descongelar “❖”.

Temperatura pré configurada: 230°C.

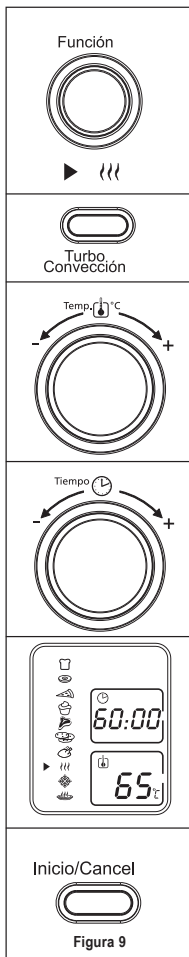
Tempo pré configurado: 16 minutos.

Caso deseje, pressione o botão da Turbo Convecção “❄” para ativar essa função manualmente. A luz azul do botão de Turbo Convecção acenderá.

Passo 2. Para ajustar a temperatura:

Gire o botão para selecionar a temperatura “⬇” para aumentar ou diminuir a temperatura. Para a função para Reaquecer, a temperatura pode ser ajustada entre 65°C e 230°C em incrementos de 1 grau.

Passo 3. Para ajustar o tempo:

Gire o botão do timer “⌚” para aumentar ou diminuir o tempo de aquecimento. O tempo máximo do timer é de 60 minutos. Após selecionar o tempo de cozimento desejado, pressione o botão para Iniciar para começar o processo.

Passo 4. Para iniciar:

Pressione o botão para Iniciar/Cancelar para começar a esquentar. A luz vermelha do botão para Iniciar/Cancelar acenderá. O visor de LCD irá mostrar a função para Descongelar, o tempo que levará para concluir a função e a temperatura selecionada. O aparelho começará a funcionar e o timer mostrará a contagem regressiva do tempo.

O aparelho irá emitir 3 sinais sonoros quando terminar de descongelar. O visor de LCD e a luz do botão para Iniciar/Cancelar apagarão após 30 segundos.

OBSERVAÇÃO: Pressione o botão “Iniciar/Cancelar” uma vez para interromper o processo a qualquer momento. A luz vermelha do botão para Iniciar/Cancelar apagará quando a função terminar ou for cancelada manualmente.

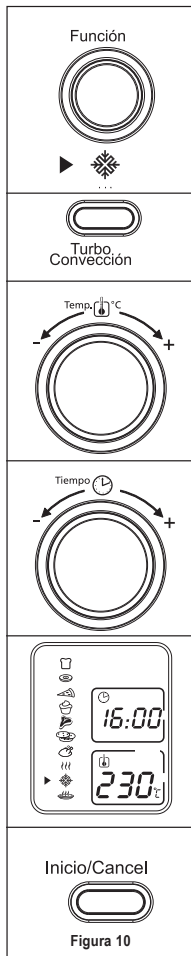

USANDO A FUNÇÃO PARA REAQUECER (VEJA A FIG. 11)

Passo 1. Coloque o botão na função para Reaquecer “”.

Temperatura pré configurada: 165°C.

Tempo pré configurado: 15 minutos.

Caso deseje, pressione o botão de Turbo Convecção “” para ativar essa função manualmente. A luz azul do botão de Turbo Convecção acenderá.

Passo 2. Para ajustar a temperatura:

Gire o botão para selecionar a temperatura “” para aumentar ou diminuir a temperatura. Para a função para Reaquecer, a temperatura pode ser ajustada entre 65°C e 230°C em incrementos de 1 grau.

Passo 3. Para ajustar o tempo:

Gire o botão do timer “” para aumentar ou diminuir o tempo de aquecimento. O tempo máximo do timer é de 60 minutos. Após selecionar o tempo de aquecimento desejado, pressione o botão para Iniciar para começar o processo.

Passo 4. Para iniciar:

Pressione o botão para Iniciar/Cancelar para começar a reaquecer. A luz vermelha do botão para Iniciar/Cancelar acenderá. O visor de LCD irá mostrar a função para Reaquecer, o tempo que levará para concluir a função e a temperatura selecionada. O aparelho começará a funcionar e o timer mostrará a contagem regressiva do tempo.

O aparelho irá emitir 3 sinais sonoros quando terminar de reaquecer. O visor de LCD e a luz do botão para Iniciar/Cancelar apagarão após 30 segundos.

OBSERVAÇÃO: Pressione o botão para Iniciar/Cancelar uma vez para interromper o processo a qualquer momento. A luz vermelha do botão para Iniciar/Cancelar apagará quando a função terminar ou for cancelada manualmente.



Figura 11

POSICIONAMENTO DAS GRADES

- Para facilitar a colocação de uma grande variedade de alimentos, o forno possui duas posições para as grades. A grade pode ser colocada no encaixe superior ou inferior do forno. A grade pode ser encaixada em ambas níveis dentro do forno. (Veja a figura abaixo)
- Antes de retirar a grade, deixe o aparelho esfriar.
- Para retirar a grade, abra a porta do forno e puxe a grade para frente. A grade desliza nos encaixes que ficam dentro do forno.

OBSERVAÇÃO: a grade poderá ficar um pouco inclinada quando for retirada podendo mover os alimentos, tome muito cuidado.

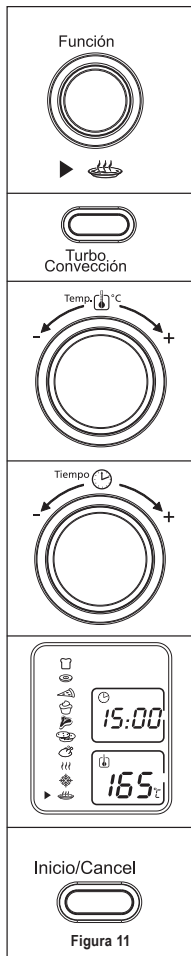
- O posicionamento da grade vai depender do tamanho dos alimentos e de quanto se deseje dourar. Coloque a grade na posição inferior para evitar dourar na parte de cima dos alimentos e mova a grade para a posição superior para evitar que os alimentos queimem em baixo.
- Para melhores resultados quando for torrar, coloque a grade na posição superior.



LIMPANDO SEU FORNO

NÃO SUBMERGIR EM LÍQUIDOS.

- Passo 1.** Pressione o botão para Iniciar/Cancelar para desligar o aparelho e desconecte-o da tomada. Deixe esfriar.
- Passo 2.** Limpe o aparelho com um pano úmido. **NÃO SUBMERGIR NA ÁGUA.** Use somente água levemente ensaboada. Produtos de limpeza abrasivos e esponjas grossas danificarão a superfície do aparelho.
- Passo 3.** Retire a bandeja coletora de migalhas, puxando-a para fora do forno.
- Passo 4.** Chacoalhe a bandeja para jogar fora as migalhas. Limpe a bandeja coletora frequentemente para evitar acúmulo de migalhas.
- Passo 5.** Retire a grade e limpe-a com um pano úmido ou coloque-a para lavar na prateleira superior da lava-louças.

GUARDANDO SEU FORNO

Deixe o aparelho esfriar bem antes de guardá-lo. Se for guardar o forno por um longo período, certifique-se de que o mesmo esteja bem limpo e sem resíduos de alimentos. Guarde o forno em um local seco tal como uma mesa, um balcão ou uma prateleira do armário da cozinha. Não é necessária nenhuma manutenção além da recomendada.



Características eléctricas de los modelos de la serie: Electric characteristics of series models: Características elétricas dos modelos da série:		TSSTTVDFL1-XXX
Voltaje/ Voltage/ Voltagem	Frecuencia/ Frequency/ Frequência	Potencia/ Power/ Potência
120 V	60 Hz	1400 W
127 V	60 Hz	1400 W
220 V	50/60 Hz	1400 W
220 V	50 Hz	1400 W
220 V	60 Hz	1400 W

XXX en donde X es cualquier numero entre 0 y 9 o cualquier letra entre A y Z.
XXX where X is any number between 0 and 9 or any letter between A and Z.
XXX onde X é qualquer número entre 0 e 9 ou qualquer letra entre A e Z.

La siguiente información es para México solamente.
The following information is intended for Mexico only.
A informação a seguir é somente para o México.

HORNO TOSTADOR OSTER®
MODELOS: TSSTTVDFL1, TSSTTVDFL1-013
LEA EL INSTRUCTIVO ANTES DE USAR EL APARATO
LA SIGUIENTE INFORMACIÓN ES PARA MÉXICO:
IMPORTADOR: SUNBEAM MEXICANA, S.A. DE C.V.
AV. JUÁREZ No. 40-201,
EX-HACIENDA DE SANTA MÓNICA,
TLALNEPANTLA, ESTADO DE MÉXICO,
C.P. 54050, R.F.C. SME570928G90, TEL. 53660800
PAÍS DE ORIGEN: CHINA
PAÍS DE PROCEDENCIA: CHINA, E.U.A.

CARACTERÍSTICAS ELÉCTRICAS
60 Hz 127 V $\sqrt{2}$ 1400 W

CONTENIDO: 1 PIEZA



© 2013 Sunbeam Products, Inc. Todos los derechos reservados. Distribuido por Sunbeam Latin America, LLC, 5200 Blue Lagoon Drive, Suite 470, Miami, FL 33126.

Garantía limitada de un año – por favor consulte los detalles en el inserto.

© 2013 Sunbeam Products, Inc. All rights reserved. Distributed by Sunbeam Latin America, LLC, 5200 Blue Lagoon Drive, Suite 470, Miami, FL 33126.

One year limited warranty – please see insert for details.

© 2013 Sunbeam Products, Inc. Todos os direitos reservados. Distribuído pela Sunbeam Latin America, LLC, 5200 Blue Lagoon Drive, Suite 470, Miami, FL 33126.

Garantia limitada de um ano – para maiores detalhes, consulte o certificado.

Impreso en China Printed in China Impresso na China